

## Инструкция по эксплуатации

Компактная морозильная камера

Перед первым включением прочтите инструкции по эксплуатации.

страница 33

RU

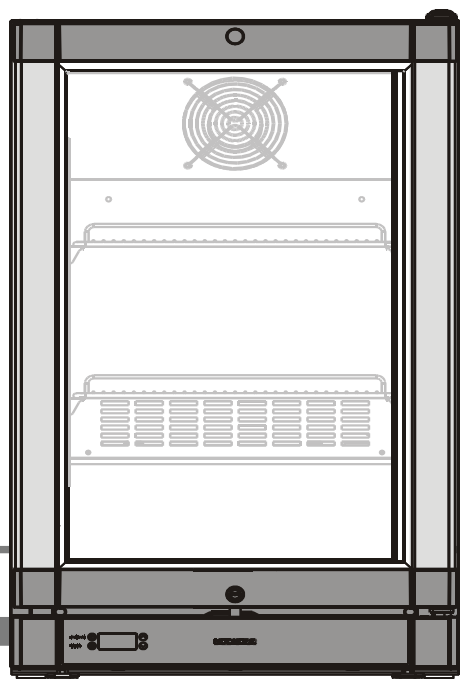

708 4895-01

Fv 913

**LIEBHERR**

## Правила техники безопасности и предупреждения

- **ВНИМАНИЕ!** Данный прибор не предназначен для использования лицами (включая детей) со сниженными физическими, сенсорными или умственными способностями, а также с недостатком опыта и знаний. Его эксплуатация разрешается только под руководством или после проведения инструктажа по обращению с прибором лицами, ответственными за их безопасность.
- **ВНИМАНИЕ!** Следите за тем, чтобы дети не играли с прибором.
- **ВНИМАНИЕ!** Максимальная нагрузка на каждую полку не должна превышать 30 кг!
- **ОСТОРОЖНО!** В целях безопасности поврежденный кабель подлежит немедленной замене производителем, специалистом сервисного центра или аналогичным специалистом.
- **ВНИМАНИЕ!** Хранение взрывчатых веществ, таких как баллоны с горючим аэрозолем, в данном приборе запрещено.
- **ВНИМАНИЕ!** Прибор содержит горючие материалы и подлежит надлежащему обращению, обслуживанию и утилизации.
- **ОСТОРОЖНО!** Следите за тем, чтобы были открыты все вентиляционные отверстия в корпусе прибора или конструкции, в которую он встраивается.
- **ОСТОРОЖНО!** Запрещается использовать механические устройства и другие дополнительные средства для разморозки прибора, кроме тех, которые рекомендованы производителем.
- **ОСТОРОЖНО!** Не нарушайте целостность контура хладагента.
- **ОСТОРОЖНО!** Запрещается использование электроприборов внутри камер для хранения продуктов, кроме тех, которые рекомендованы производителем.
- Данный прибор может использоваться детьми старше 8 лет, а также людьми со сниженными физическими, сенсорными или умственными способностями или недостатком опыта и знаний под наблюдением других людей или после получения инструкций о безопасном использовании прибора и сведений о связанных с этим рисках. Детям запрещено играть с прибором. Очистка и обслуживание не должны выполняться детьми без присмотра взрослых.
- Во избежание травм и повреждений устройства его извлечение из упаковки и установку следует производить вдвоем.
- В случае повреждения прибора в процессе транспортировки незамедлительно свяжитесь с поставщиком перед подключением прибора к сети.
- Для безопасной работы прибора неукоснительно соблюдайте инструкции по его установке и подключению, приведенные в настоящем руководстве по эксплуатации.
- В случае возникновения неполадок отключите прибор от электросети. Отсоедините вилку от электрической розетки, отключите питание или извлеките плавкий предохранитель.
- Отключая прибор, держитесь за вилку и не тяните кабель.
- Ремонт и работы по обслуживанию прибора должны выполняться только специалистами сервисного центра, поскольку выполнение подобных работ без соответствующего разрешения может оказаться крайне опасным для пользователя. Аналогичные требования относятся к замене сетевого шнура.
- Следите за тем, чтобы прибор не подвергался воздействию источников открытого огня или возгорания. При транспортировке и очистке прибора проверьте контур хладагента на наличие повреждений. При наличии повреждений следует убедиться, что поблизости отсутствуют источники возгорания, и хорошо проветрить помещение.
- Не становитесь на основание, ящики и дверцы и не используйте их в качестве опоры для других предметов.
- Избегайте длительных прикосновений к холодным поверхностям или охлажденным и замороженным продуктам. Иначе могут возникнуть болевые ощущения, онемение и обморожение. В случае длительного контакта с кожей следует применять защитные меры, например, надеть перчатки.
- Запрещается употреблять в пищу продукты, которые хранятся слишком долго, так как это может вызвать пищевое отравление.
- Электрические компоненты могут стать причиной воспламенения при утечке газа. Подобные аэрозоли имеют соответствующую маркировку или обозначены символом огня.
- Если ваш прибор запирается, храните ключ вдали от прибора и в месте, недоступном для детей.
- Прибор предназначен для использования в закрытом пространстве. Запрещается эксплуатация прибора на улице, в сырых помещениях или в местах возможного попадания воды.
- При транспортировке или эксплуатации прибора на высоте более 1500 м над уровнем моря может произойти поломка стеклянной панели на дверце из-за уменьшения атмосферного давления. Осколки стекла имеют острые края и могут причинить серьезную травму.

# RU

## Область применения прибора

Прибор предназначен исключительно для охлаждения продуктов в домашних и аналогичных условиях. К ним относится, например, использование

- В кухнях для персонала, домашних гостиницах,
- Гостиными коттеджей, отелей, мотелей и других типов жилья,
- В кафетериях и аналогичных зонах предприятий оптовой торговли.

Эксплуатация прибора разрешена в условиях, характерных для домашней среды. Все остальные варианты использования являются недопустимыми. Прибор не предназначен для хранения и охлаждения лекарств, плазмы крови, лабораторных препаратов и аналогичных веществ и продуктов, включенных в Директиву о медицинских устройствах 2007/47/ЕС. Неправильное использование прибора может стать причиной повреждения или порчи хранящихся в нем продуктов. Более того, прибор не предназначен для работы в потенциально взрывоопасной атмосфере.

## Размеры:

Высота: 816 мм    Ширина : 497 мм    Глубина : 548 мм

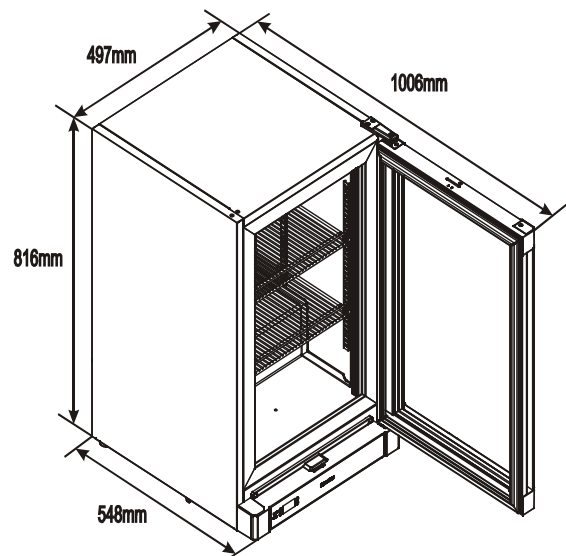

## Описание прибора

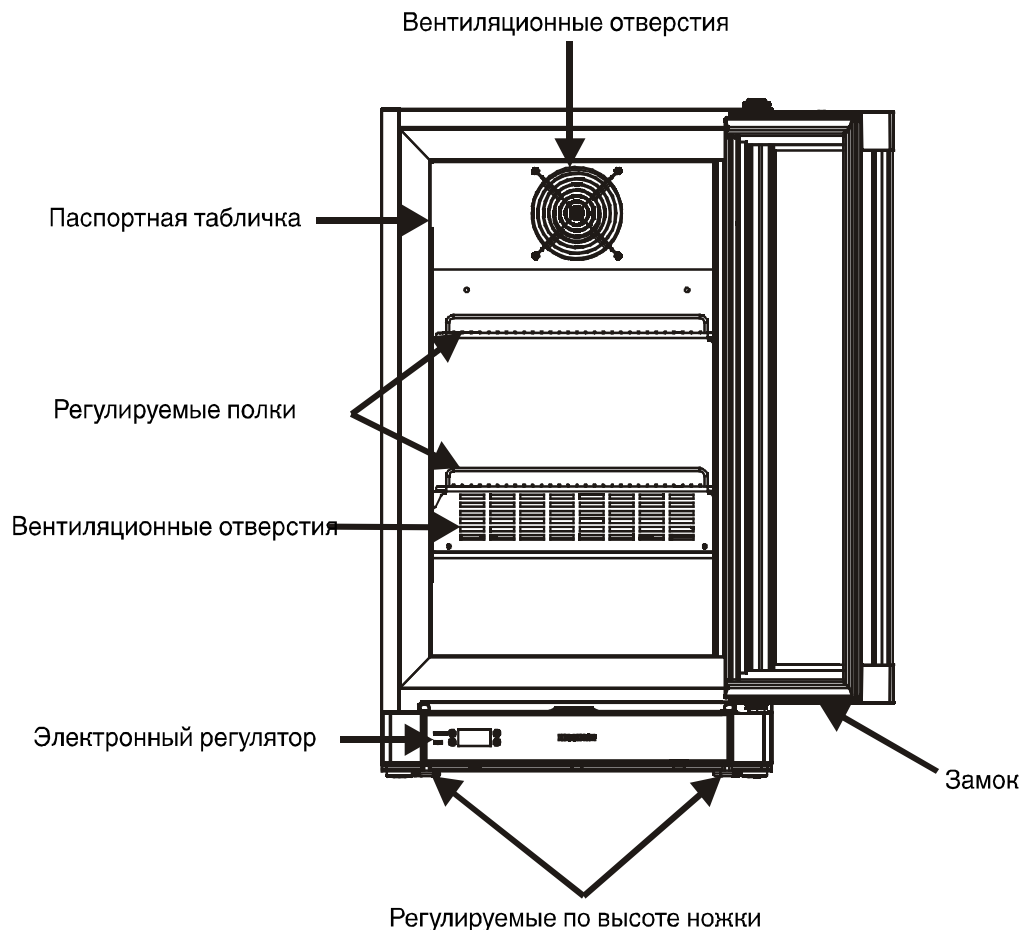

## Климатический класс

Климатический класс обозначает температуру в помещении, при которой может работать прибор с оптимальными характеристиками охлаждения.

Климатический класс указывается на табличке с техническими данными.



Расположение таблички с техническими данными показано в разделе «Описание прибора».

Климатический класс    Температура в помещении

0	20°C
3	25°C
4	30°C
7	35°C

Запрещается эксплуатация прибора, если температура в помещении отличается от указанного диапазона.

## Установка

- Не ставьте прибор в местах попадания прямого солнечного света, возле плит, радиаторов и аналогичных источников тепла.

- Поверхность пола, на которую устанавливается прибор, должна быть горизонтальной и ровной. Регулируемые ножки помогут компенсировать неровности пола.

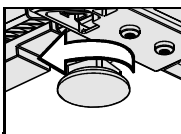

- **ВНИМАНИЕ!** При установке прибора расстояние от его боковых стенок (левой и правой) и задней стенки до стены должно составлять не менее 10 см.
- Следите за тем, чтобы прибор имел достаточную вентиляцию, и регулярно проветривайте помещение. Устанавливайте прибор прямо у стены.
- Не закрывайте вентиляционные отверстия или решетку.
- В соответствии с требованиями стандарта EN 378 помещение, в котором установлен прибор, должно иметь объем 1 м<sup>3</sup> на 8 г хладагента R 600a / R 290, используемого в приборе. Это позволяет избежать образования горючей смеси воздуха и газа в помещении, в котором установлен прибор, в случае утечки в контуре хладагента. Количество хладагента, который используется в вашем приборе, указано на табличке с техническими данными на внутренней стороне прибора.

## Электрические соединения

Прибор работает только от сети переменного тока.

Допустимые напряжение и частота тока указаны на табличке с техническими данными. Расположение таблички с техническими данными показано в разделе «Описание прибора».

Розетка должна быть правильно заземлена и защищена плавким предохранителем.

Ток отключения плавкого предохранителя должен составлять от 10 до 16 А.

Электрическая розетка должна находиться в доступном месте, ни в коем случае не сзади прибора.

Запрещается подключать прибор с помощью удлинителей и переходников.

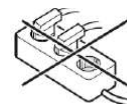

Запрещается использование автономных инверторов (для преобразования постоянного тока в переменный или трехфазный ток) и энергосберегающих вилок. Опасность повреждения электронной системы управления!

## Включение и выключение прибора

Перед первым включением прибора рекомендуется выполнить его очистку (см. раздел «Очистка»).

Включение прибора

Подключите прибор к электросети — прибор включен.

Выключение прибора

Отключите прибор от электросети — прибор выключен.

## Элементы управления

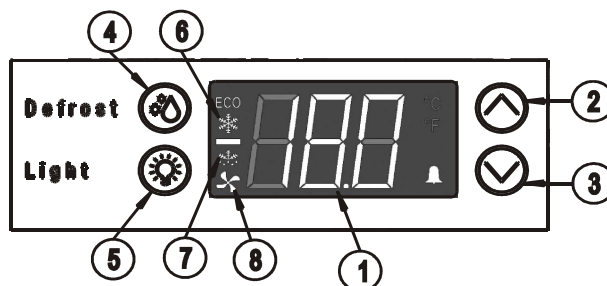



1. Панель температуры
2. Кнопка «Вверх»
3. Кнопка «Вниз»
4. Кнопка разморозки
5. Кнопка освещения
6. Значок работы компрессора
7. Значок выполнения разморозки
8. Значок работы вентилятора испарителя

## Примечание

Когда система охлаждения работает в режиме разморозки, меняется шум от работы прибора, и охлаждения не происходит.

# RU

## Установка температуры

- Нажимайте кнопку «ВВЕРХ» , чтобы повысить температуру.
- Нажимайте кнопку «ВНИЗ» , чтобы понизить температуру.
- Температуру можно установить в диапазоне -10...-25°C (+14...-13°F).
- Дисплей несколько раз мигнет, и по окончании мигания заданная температура будет сохранена.

## Внутреннее освещение

Для внутреннего освещения используется светодиодный источник света.

- Внутреннее освещение можно включить и выключить с помощью кнопки 5

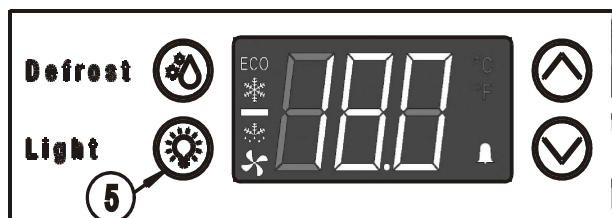

Важно!

Замена подсветки может производиться только специалистом сервисного центра или компетентным опытным мастером!

**Осторожно!** Лазерное излучение класса 1M. Если снята крышка, не смотрите прямо на свет через оптические инструменты.

## Разморозка

Холодильная камера размораживается автоматически.

- Разморозку также можно запустить вручную, нажав кнопку  разморозки. При этом на дисплее температуры отобразятся значок разморозки и надпись «dEF» (рисунок 1).



Разморозку не следует запускать вручную в первые 2 часа эксплуатации прибора.

Запрещается использовать механические устройства и другие дополнительные средства для разморозки прибора, кроме тех, которые рекомендованы производителем.

## Очистка

Очистку прибора следует выполнять не реже двух раз в год.

Перед очисткой обязательно отключайте прибор. Отключите прибор от электросети с помощью штепсельной вилки и выключателя.

- Промойте внутреннюю камеру, оборудование и внешние стенки теплой водой с небольшим количеством моющего средства. Запрещается использование абразивных или кислотных чистящих средств и химических растворителей.
- Следите за тем, чтобы во время очистки вода не попадала на электрические компоненты и вентиляционную решетку.
- Холодильный отсек и теплообменник — металлическую решетку на задней панели прибора — следует протирать от пыли раз в год.
- Запрещается нарушать целостность или снимать табличку с техническими данными, расположенную во внутренней камере прибора. Она очень важна для выполнения обслуживания прибора.

Запрещается использовать пароочистители из-за опасности травм и повреждений устройства.

## Охлаждение

Решетчатые полки можно передвигать в зависимости от высоты бутылок и упаковок.

Крепкие спиртные напитки следует плотно закрывать и хранить в вертикальном положении.

Не закрывайте вентиляционные отверстия внутри прибора.

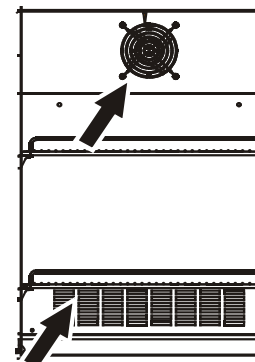

## Управление яркостью

Для регулировки яркости светодиодных полос:

- Вставьте что-нибудь (монету, отвертку и т.д.) в паз ручки.
- Поворачивайте по часовой стрелке для получения более яркого освещения.
- Поворачивайте против часовой стрелки для уменьшения яркости освещения.

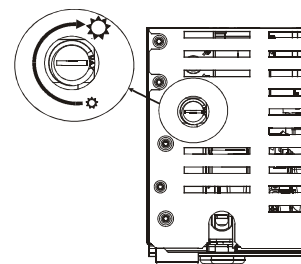

**Примечание:** Только для прибора с диммером.

## Защитный замок

Замок оснащен защитным механизмом.

Запирание прибора:

1. Вставьте ключ в замок.
2. Прижмите и поверните ключ на 90° против часовой стрелки

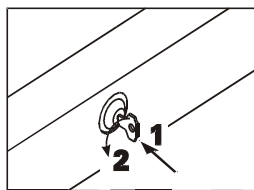

Чтобы отпереть прибор, выполните те же действия в том же порядке.

## Отключение прибора на длительный срок

При необходимости отключения прибора на длительный срок, отключите его от электросети или выверните плавкий предохранитель.

Выполните очистку прибора и оставьте дверцу открытой, чтобы исключить появление неприятного запаха.

Прибор соответствует необходимым нормам безопасности и директивам ЕС 2004/108/ЕС и 2006/95/ЕС.

## Сведения об утилизации

Прибор содержит многообразные материалы и подлежит утилизации в соответствии с требованиями. Запрещается его утилизация с несортированными бытовыми отходами. Ненужные приборы следует утилизировать профессионально и в соответствии с требованиями, установленными местными законами и нормами.



При утилизации прибора следите за тем, чтобы не повредить контур хладагента, во избежание неконтролируемого выброса хладагента (указанного на табличке с техническими данными) и масла.

- Отключите прибор.
- Отключите вилку от электрической розетки.
- Обрежьте шнур питания.



**ОСТОРОЖНО!**

Опасность удушья упаковочным материалом и полиэтиленовой пленкой!

Не разрешайте детям играть с упаковочным материалом.

Отнесите упаковочный материал в официальные пункты сбора.

## Неполадки

Если в процессе работы прибора возникла неисправность, проверьте, не связано ли это с ошибками управления.

Возможно, неполадки получится устранить самостоятельно.

Прибор не работает:

- Прибор включен?
- Правильно ли включена вилка в электрическую розетку?
- Проверьте целостность плавкого предохранителя?

Громкий шум:

- Прибор хорошо установлен на полу?
- Вызывает ли прибор вибрацию расположенной поблизости мебели и других предметов? Следует учитывать, что шум работающего контура хладагента устранить нельзя.

Недостаточно низкая температура:

- Правильно ли установлен регулятор температуры (см. «Установка температуры»)?
- В прибор поставлено слишком много неохлажденных продуктов?
- Правильно ли показывает температуру отдельно установленный термометр?
- Хорошо ли работает вентиляционная система?
- Прибор установлен слишком близко к источнику тепла?

Если ни одно из приведенных выше описаний не относится к вашей ситуации, и вам не удастся самостоятельно устранить неполадку, обратитесь в ближайший сервисный центр, указав типовое обозначение (1), сервисный номер (2) и номер прибора (3), указанные на табличке с техническими характеристиками. Расположение таблички с техническими данными показано в разделе «Описание прибора».

