



ВЕСЫ ЭЛЕКТРОННЫЕ ТОРГОВЫЕ С ЧЕКОПЕЧАТЬЮ

CL7000

РУКОВОДСТВО ПО ЭКСПЛУАТАЦИИ



СОДЕРЖАНИЕ:

1	ОБЩИЕ СВЕДЕНИЯ	7
1.1	МЕРЫ БЕЗОПАСНОСТИ.....	7
1.2	ТЕХНИЧЕСКИЕ ДАННЫЕ.....	10
1.3	КОМПЛЕКТ ПОСТАВКИ.....	12
1.4	МОДИФИКАЦИИ. ОБЩИЙ ВИД.....	12
1.5	УКАЗАТЕЛИ.....	13
1.6	ДИСПЛЕЙ И КЛАВИАТУРА.....	14
1.6.1	ДИСПЛЕЙ И КЛАВИАТУРА ВЕСОВ CL7000-S.....	14
1.6.2	ДИСПЛЕЙ И КЛАВИАТУРА ВЕСОВ CL7000-P.....	19
1.7	ПРОГРАММНОЕ ОБЕСПЕЧЕНИЕ ВЕСОВ.....	24
1.8	ПОДГОТОВКА К РАБОТЕ И ВКЛЮЧЕНИЕ ВЕСОВ.....	24
1.9	ОТКЛЮЧЕНИЕ ВЕСОВ.....	25
1.10	ЗАПРАВКА РУЛОНА ЭТИКЕТОК.....	25
2	РЕЖИМ ПРОГРАММИРОВАНИЯ	31
2.1	ВХОД В РЕЖИМ ПРОГРАММИРОВАНИЯ ДЛЯ МОДЕЛИ CL7000-S.....	31
2.2	ВХОД В РЕЖИМ ПРОГРАММИРОВАНИЯ ДЛЯ МОДЕЛИ CL7000-P.....	33
2.3	ОБЩИЙ ПОРЯДОК РАБОТЫ В РЕЖИМЕ ПРОГРАММИРОВАНИЯ.....	34
2.4	ТОВАРЫ.....	38
2.4.1	СОЗДАНИЕ/РЕДАКТИРОВАНИЕ ЗАПИСИ ТОВАРА.....	38
2.4.2	ИЗМЕНЕНИЕ ЦЕНЫ ТОВАРА.....	54
2.4.3	УПРАВЛЕНИЕ ТОВАРАМИ.....	55
2.4.3.1	КОПИРОВАНИЕ ТОВАРА.....	55
2.4.3.2	УДАЛЕНИЕ ТОВАРА.....	56
2.4.3.3	ПЕРЕМЕЩЕНИЕ ТОВАРА.....	59
2.4.3.4	ДОСТУПНОСТЬ ПОЛЕЙ ТОВАРОВ.....	61
2.4.3.5	СЧЕТЧИК ПРОДАЖ ТОВАРОВ.....	62
2.4.4	ПРОСМОТР ТОВАРОВ.....	64
2.4.5	ПЕЧАТЬ ПРОБНОЙ ЭТИКЕТКИ.....	67
2.5	ТАБЛИЦЫ ДАННЫХ I.....	68
2.5.1	ОТДЕЛЫ (CL7000-P).....	68
2.5.1.1	СОЗДАНИЕ НОВОГО ОТДЕЛА (CL7000-P).....	68
2.5.1.2	ПРОСМОТР СПИСКА ОТДЕЛОВ (CL7000-P).....	69
2.5.1.3	УДАЛЕНИЕ ОТДЕЛА (CL7000-P).....	70
2.5.2	ГРУППЫ.....	70
2.5.2.1	СОЗДАНИЕ НОВОЙ ГРУППЫ.....	70
2.5.2.2	ПРОСМОТР ГРУПП.....	71
2.5.2.3	УДАЛЕНИЕ ГРУППЫ.....	72
2.5.3	СООБЩЕНИЯ.....	73
2.5.3.1	ДОБАВЛЕНИЕ/ИЗМЕНЕНИЕ СООБЩЕНИЙ.....	73
2.5.3.2	ПРОСМОТР СООБЩЕНИЙ.....	75
2.5.3.3	УДАЛЕНИЕ СООБЩЕНИЯ.....	76
2.5.4	СТРАНЫ ПРОИСХОЖДЕНИЯ.....	77
2.5.4.1	ДОБАВЛЕНИЕ/ИЗМЕНЕНИЕ СТРАН ПРОИСХОЖДЕНИЯ.....	77
2.5.4.2	ПРОСМОТР СТРАН ПРОИСХОЖДЕНИЯ.....	78
2.5.4.3	УДАЛЕНИЕ СТРАНЫ ПРОИСХОЖДЕНИЯ.....	80
2.5.5	ШТРИХ-КОД.....	80
2.5.5.1	ДОБАВЛЕНИЕ/ИЗМЕНЕНИЕ ШТРИХ-КОДОВ.....	81

2.5.5.2	ПРОСМОТР ШТРИХ-КОДОВ.....	84
2.5.5.3	УДАЛЕНИЕ ШТРИХ-КОДА	86
2.5.6	<i>СПИСОК МАСС ТАР</i>	86
2.5.6.1	ВВОД НОВОЙ МАССЫ ТАРЫ/РЕДАКТИРОВАНИЕ	86
2.5.6.2	ПРОСМОТР ЗАПИСЕЙ ТАРЫ	88
2.5.6.3	УДАЛЕНИЕ ЗАПИСИ ТАРЫ	89
2.5.6.4	КЛАВИШИ ВЫЗОВА ТАРЫ (CL7000-P)	90
2.5.7	<i>ЕДИНИЦЫ СЧЕТА</i>	91
2.5.7.1	ДОБАВЛЕНИЕ/ИЗМЕНЕНИЕ ЕДИНИЦ СЧЕТА	91
2.5.7.2	ПРОСМОТР ЕДИНИЦ СЧЕТА	92
2.5.7.3	УДАЛЕНИЕ ЕДИНИЦЫ СЧЕТА	94
2.6	<i>ТАБЛИЦЫ ДАННЫХ II</i>	95
2.6.1	<i>СОСТАВЫ ПРОДУКТОВ</i>	95
2.6.1.1	ДОБАВЛЕНИЕ/ИЗМЕНЕНИЕ СОСТАВОВ ПРОДУКТОВ	95
2.6.1.2	ПРОСМОТР СОСТАВОВ ПРОДУКТОВ	96
2.6.1.3	УДАЛЕНИЕ СОСТАВА ПРОДУКТА.....	98
2.7	<i>ВСПОМОГАТЕЛЬНЫЕ НАСТРОЙКИ</i>	99
2.7.1	<i>СКИДКИ НА ОПРЕДЕЛЕННЫЕ ТОВАРЫ</i>	99
2.7.1.1	ДОБАВЛЕНИЕ/ИЗМЕНЕНИЕ СКИДОК	99
2.7.1.2	ПРОСМОТР СКИДОК	105
2.7.1.3	УДАЛЕНИЕ СКИДОК	106
2.7.2	<i>ОБЩИЕ СКИДКИ</i>	108
2.7.2.1	ОПРЕДЕЛЕНИЕ ПРИОРИТЕТА СКИДОК	108
2.7.2.2	СКИДКА ПО МАССЕ ИЛИ ШТУКАМ	109
2.7.3	<i>НАСТРОЙКА КЛАВИШ БЫСТРОГО ВЫЗОВА</i>	111
2.7.3.1	НАСТРОЙКА КЛАВИШ ВЫЗОВА ТОВАРОВ (CL7000-P).....	111
2.7.3.2	НАСТРОЙКА ПАРАМЕТРОВ КЛАВИШ ДЛЯ КАТЕГОРИЙ (CL7000-P)	113
2.7.3.3	СБРОС РАСКЛАДКИ КАТЕГОРИИ (CL7000-P)	115
2.7.3.4	СБРОС ВСЕХ ИМЕН КЛАВИШ БЫСТРОГО ВЫЗОВА (CL7000-P)	116
2.7.3.5	ДОБАВЛЕНИЕ, ИЗМЕНЕНИЕ И УДАЛЕНИЕ КАТЕГОРИЙ (CL7000-P)	117
2.7.3.6	ДОБАВЛЕНИЕ, ИЗМЕНЕНИЕ И УДАЛЕНИЕ СТРАНИЦ (CL7000-P)	119
2.7.3.7	НАСТРОЙКА КЛАВИШ ВЫЗОВА ТОВАРОВ (CL7000-S)	121
2.7.3.8	СБРОС РАСКЛАДКИ КАТЕГОРИИ (CL7000-S).....	123
2.7.4	<i>МАГАЗИНЫ</i>	124
2.7.4.1	ВВОД НОВОГО МАГАЗИНА.....	124
2.7.4.2	ПРОСМОТР МАГАЗИНОВ	126
2.7.4.3	УДАЛЕНИЕ МАГАЗИНА.....	127
2.7.5	<i>ПОКУПАТЕЛИ (CL7000-P)</i>	128
2.7.5.1	ДОБАВЛЕНИЕ ПОКУПАТЕЛЯ И ВНЕСЕНИЕ ИЗМЕНЕНИЙ (CL7000-P).....	128
2.7.5.2	ПРОСМОТР СПИСКА ПОКУПАТЕЛЕЙ (CL7000-P)	130
2.7.5.3	УДАЛЕНИЕ ПОКУПАТЕЛЯ (CL7000-P)	131
2.7.6	<i>ВОСПРОИЗВЕДЕНИЕ ВИДЕОФАЙЛОВ (CL7000-S)</i>	132
2.7.6.1	НАСТРОЙКА ПАРАМЕТРОВ (CL7000-S)	132
2.7.6.2	ВЫБОР ВИДЕОФАЙЛОВ (CL7000-S).....	134
2.7.6.3	ПРОСМОТР ПЕРЕЧНЯ И УДАЛЕНИЕ ВИДЕОФАЙЛОВ (CL7000-S)	135
2.7.6.4	СБРОС НАСТРОЕК (CL7000-S).....	137
2.7.8	<i>ВОСПРОИЗВЕДЕНИЕ ВИДЕОФАЙЛОВ И СЛАЙДОВ (CL7000-P)</i>	138
2.7.8.1	НАСТРОЙКА ПАРАМЕТРОВ (CL7000-P).....	138
2.7.8.2	ВЫБОР ФАЙЛОВ (CL7000-P)	139
2.7.8.3	ПРОСМОТР И УДАЛЕНИЕ ФАЙЛОВ (CL7000-P)	143
2.7.8.4	СБРОС НАСТРОЕК (CL7000-P)	144

2.7.9	НАСТРОЙКИ СКАНИРОВАНИЯ	145
2.7.9.1	ВВОД НОВОГО ЗАДАНИЯ (ТОЛЬКО ДЛЯ CL7000-P)	145
2.7.9.2	ПРОСМОТР ЗАДАНИЙ (ТОЛЬКО ДЛЯ CL7000-P)	146
2.7.9.3	УДАЛЕНИЕ ЗАДАНИЙ (ТОЛЬКО ДЛЯ CL7000-P)	147
2.7.10	НАСТРОЙКИ СКАНИРОВАНИЯ	148
2.7.10.1	ВВОД НОВОГО СООТВЕТСТВИЯ	149
2.7.10.2	ПРОСМОТР СООТВЕТСТВИЙ	150
2.7.10.3	УДАЛЕНИЕ СООТВЕТСТВИЯ	151
2.7.10.4	НАСТРОЙКА ВЫДЕЛЕНИЯ СКАНИРОВАННОГО КОДА	151
2.7.10.5	СБРОС НАСТРОЕК	152
2.7.11	БЫСТРАЯ СМЕНА ФОРМАТА ЭТИКЕТКИ И НОМЕРА ШТРИХ-КОДА (CL7000-P)	153
2.7.12	КАТЕГОРИИ (CL7000-S)	154
2.7.13	КАТЕГОРИИ (CL7000-P)	155
2.8	УСТАНОВКА ПРИМЕНЯЕМЫХ ЭТИКЕТКИ И ШТРИХ-КОДА	156
2.8.1	ФОРМАТ ЭТИКЕТКИ	156
2.8.2	ФОРМАТ ШТРИХ-КОДА	158
2.9	ПАРАМЕТРЫ ПЕЧАТИ	162
2.9.1	СПИСОК ПЕЧАТИ ЭТИКЕТКИ	162
2.9.2	ПЕЧАТЬ СКИДОК	165
2.9.3	НАСТРОЙКИ ПРИНТЕРА	166
2.9.3.1	РЕЖИМ ПЕЧАТИ (CL7000-P)	167
2.9.3.2	РАЗМЕР ЧЕКА/ЭТИКЕТКИ	167
2.9.3.3	КАЛИБРОВКА ДАТЧИКОВ	168
2.9.3.4	УПРАВЛЕНИЕ ПРОТЯЖКОЙ	169
2.9.3.5	КОНТРАСТ ПЕЧАТИ	171
2.9.3.6	ВЕРТИКАЛЬНЫЙ СДВИГ ПЕЧАТИ	172
2.9.3.7	ДЛИНА ПРЕПРИНТА	173
2.9.3.8	ДЛИНА РЕВЕРСА	175
2.9.4	ФОРМАТ НОМЕРА ЭТИКЕТКИ	176
2.9.5	НАСТРОЙКИ РЕЖИМА СУММИРОВАНИЯ (CL7000-P)	177
2.9.6	НАСТРОЙКИ ПЕЧАТИ ЧЕКОВ (CL7000-P)	178
2.9.6.1	НАСТРОЙКИ ПЕЧАТИ ЧЕКА (CL7000-P)	178
2.9.6.2	СПИСОК ПЕЧАТИ ЧЕКА (CL7000-P)	179
2.9.6.3	НАСТРОЙКА РАЗМЕРА ШРИФТА ЧЕКА (CL7000-P)	181
2.9.7	ПРОСМОТР СТАТИСТИКИ ПЕЧАТИ (CL7000-S)	183
2.9.7.1	ПРОСМОТР ОБЩЕГО КОЛИЧЕСТВА НАПЕЧАТАННЫХ ЭТИКЕТОК	183
2.9.7.2	ПРОСМОТР ОБЩЕЙ ДЛИНЫ НАПЕЧАТАННЫХ ЭТИКЕТОК	183
2.10	КОНФИГУРАЦИЯ	185
2.10.1	РЕЖИМ ПРОДАЖ (CL7000-P)	185
2.10.2	РЕЖИМ РАБОТЫ (CL7000-P)	187
2.10.3	УСТАНОВКА ТЕКУЩЕГО ОТДЕЛА И МАГАЗИНА	188
2.10.4	УСТАНОВКА ДАТЫ, ВРЕМЕНИ И ФОРМАТА ИХ ПРЕДСТАВЛЕНИЯ	189
2.10.5	ПАРОЛИ И ДОСТУП, ПРОДАВЦЫ	191
2.10.5.1	ДОБАВЛЕНИЕ ПРОДАВЦА И ВНЕСЕНИЕ ИЗМЕНЕНИЙ (CL7000-P)	191
2.10.5.2	СМЕНА ПАРОЛЯ ПРОДАВЦА (CL7000-P)	193
2.10.5.3	СПИСОК ПРОДАВЦОВ (CL7000-P)	193
2.10.5.4	УДАЛЕНИЕ ПРОДАВЦА (CL7000-P)	195
2.10.5.5	УРОВНИ ДОСТУПА (НАСТРОЙКА ПАРОЛЕЙ)	195
2.10.5.6	КЛАВИШИ ПРОДАВЦОВ (CL7000-P)	198
2.10.6	ТЕСТИРОВАНИЕ И ПРОСМОТР ДАННЫХ ВЕСОВ	199
2.10.6.1	ТЕСТИРОВАНИЕ ДИСПЛЕЯ	199



2.10.6.2	ТЕСТИРОВАНИЕ АЦП	199
2.10.6.3	ТЕСТИРОВАНИЕ КЛАВИАТУРЫ	200
2.10.6.4	ТЕСТИРОВАНИЕ ПЕЧАТИ	201
2.10.6.5	ТЕСТИРОВАНИЕ ДАТЧИКОВ ПРИНТЕРА.....	201
2.10.6.6	ПРОСМОТР ДАННЫХ ПАМЯТИ.....	203
2.10.6.7	ИНДИКАЦИЯ ВЕРСИИ ПРОШИВКИ.....	204
2.10.6.8	ПРОВЕРКА СВЯЗИ	205
2.10.7	ПАРАМЕТРЫ ВЕСОВ.....	206
2.10.8	ИНИЦИАЛИЗАЦИЯ НАСТРОЕК.....	210
2.10.9	РЕЗЕРВИРОВАНИЕ ДАННЫХ (ВЫГРУЗКА ОБРАЗА)	211
2.10.10	РЕЗЕРВИРОВАНИЕ ДАННЫХ (ВОССТАНОВЛЕНИЕ ОБРАЗА)	212
2.10.11	ОПРЕДЕЛЕНИЕ ФУНКЦИЙ ДЛЯ КЛАВИШ БЫСТРОГО ДОСТУПА (CL7000-P)	214
2.11	ОТЧЕТЫ (ИТОГИ).....	218
2.11.1	ОБЩИЕ СВЕДЕНИЯ	218
2.11.2	ОТЧЕТЫ X1/X2	218
2.11.2.1	ОТЧЕТЫ ВИДА X1/X2 ПО ВЕСАМ	219
2.11.2.2	ОТЧЕТЫ ВИДА X1/X2 ПО ЗАПРОГРАММИРОВАННЫМ ТОВАРАМ.....	220
2.11.2.3	ОТЧЕТЫ ВИДА X1/X2 ПО НЕЗАПРОГРАММИРОВАННЫМ ТОВАРАМ	221
2.11.2.4	ОТЧЕТЫ ВИДА X1/X2 ПО ГРУППАМ.....	222
2.11.2.5	ОТЧЕТЫ ВИДА X1/X2 ПО ОТДЕЛАМ	224
2.11.2.6	ПОЧАСОВЫЕ ОТЧЕТЫ ВИДА X1/X2.....	225
2.11.2.7	ОТЧЕТЫ ПО ПРОДАВЦАМ ВИДА X1/X2.....	226
2.11.3	ОТЧЕТЫ ПО ВЕСАМ ВИДА Z1/Z2	227
2.11.4	ОЧИСТКА ВСЕХ ОТЧЕТНЫХ ДАННЫХ, ХРАНЯЩИХСЯ В ПАМЯТИ	228
2.12	ПАРАМЕТРЫ	229
2.13	СБРОС ОТЧЕТОВ, ЗАПИСЕЙ ТОВАРОВ И ЗАПИСЕЙ ВСЕХ ТАБЛИЦ (CL7000-S)	239
2.13.1	СБРОС ОТЧЕТОВ (CL7000-S).....	239
2.13.2	СБРОС ТОВАРОВ (CL7000-S)	239
2.13.3	СБРОС ТАБЛИЦ ДАННЫХ (CL7000-S).....	240
2.13.4	СБРОС ВСЕХ ДАННЫХ (CL7000-S).....	240
3	ОБМЕН ДАННЫМИ С ВНЕШНИМИ УСТРОЙСТВАМИ	241
3.1	ИНТЕРФЕЙСЫ ОБМЕНА ДАННЫМИ	241
3.1.1	ИНТЕРФЕЙС «RS-232»	241
3.1.2	ИНТЕРФЕЙС «Ethernet»	242
3.1.2.1	НАСТРОЙКА НОМЕРА И РЕЖИМА РАБОТЫ ВЕСОВ В СЕТИ	242
3.1.2.2	НАСТРОЙКА ИСПОЛЬЗОВАНИЯ DHCP-СЕРВЕРА.....	243
3.1.2.3	ОСНОВНЫЕ НАСТРОЙКИ СЕТИ	244
3.1.2.4	НАСТРОЙКА УДАЛЕННОГО IP-АДРЕСА И НОМЕРА ПОРТА TCP	246
3.1.2.5	ПРОВЕРКА СОЕДИНЕНИЯ (PING)	246
3.1.3	ИНТЕРФЕЙС «Wi-Fi».....	247
3.2	ДОПОЛНИТЕЛЬНЫЕ НАСТРОЙКИ И ФУНКЦИОНАЛ ОБМЕНА ДАННЫМИ	248
3.2.1	ДОПОЛНИТЕЛЬНЫЕ НАСТРОЙКИ СВЯЗИ, ПЕРЕЗАГРУЗКА ВЕСОВ	248
3.2.2	БЛОКИРОВКА ВЕСОВ	248
3.2.3	ПАРАМЕТРЫ РАБОТЫ ВЕСОВ В СЕТИ.....	249
3.2.4	СПИСОК ВЕДОМЫХ ВЕСОВ	250
3.2.4.1	ВВОД НОВЫХ ВЕДОМЫХ ВЕСОВ/РЕДАКТИРОВАНИЕ	250
3.2.4.2	ПРОСМОТР ВЕДОМЫХ ВЕСОВ	252
3.2.4.3	УДАЛЕНИЕ ВЕДОМЫХ ВЕСОВ	252
3.2.8	ПЕРЕДАЧА ЭЛЕКТРОННОЙ ПОЧТЫ.....	253
3.3	ВНЕШНЕЕ ПРОГРАММНОЕ ОБЕСПЕЧЕНИЕ	256

3.3.1	<i>CL-Works</i>	256
3.3.2	<i>CL-Works Pro</i>	257
3.3.3	<i>RemoteScaleView</i>	258
3.4	УДАЛЕННЫЙ ЭКРАН	259
4	ПРИЛОЖЕНИЯ	260
4.1	ФОРМАТЫ ЭТИКЕТОК.....	260
4.2	КОДЫ СИМВОЛОВ.....	260
5	ПОВЕРКА	263

1 ОБЩИЕ СВЕДЕНИЯ

1.1 МЕРЫ БЕЗОПАСНОСТИ

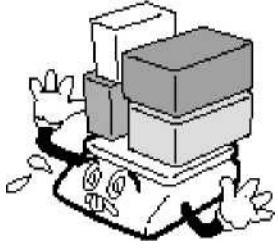
Внимание! Будьте осторожны при установке и эксплуатации весов. Соблюдайте приведенные ниже требования мер безопасности.

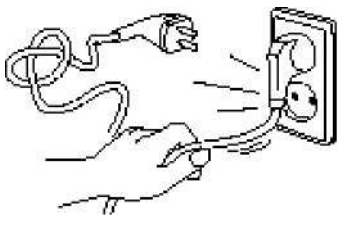
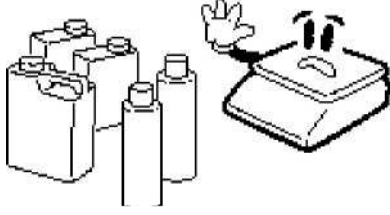
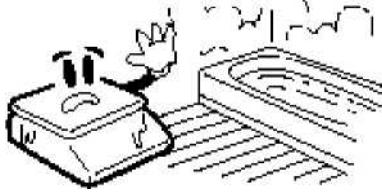
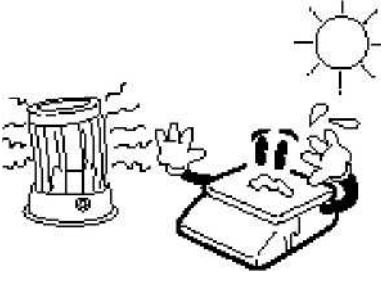
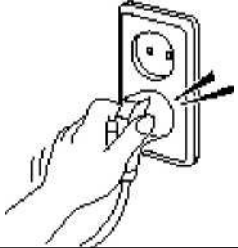
<p>Не разбирайте весы. При появлении любых повреждений или неисправностей немедленно свяжитесь с уполномоченным сервисным центром для проведения ремонта.</p> 	<p>Не нагружайте весы сверх максимальной нагрузки во избежание повреждения весоизмерительного датчика</p> 	<p>Весы должны быть заземлены для минимизации воздействия статического электричества и предотвращения повреждения весов или поражения электотоком.</p> 
<p>Не тяните за провод, когда вынимаете вилку из розетки. Поврежденный провод может быть причиной поражения электотоком или пожара.</p> 	<p>Для предотвращения пожара не устанавливайте и не используйте весы вблизи горючих или едких жидкостей и газов.</p> 	<p>Не допускайте попадания воды на весы, не устанавливайте весы во влажном помещении.</p> 
<p>Не устанавливайте весы вблизи нагревательных приборов или в местах прямого воздействия солнечных лучей.</p> 	<p>Во избежание поражения электотоком плотно вставляйте вилку в сетевую розетку.</p> 	<p>Не допускайте нахождения весов на неустойчивой или вибрирующей поверхности.</p> 

Убедитесь в подключении весов к розетке с соответствующим напряжением. Не менее чем за 30 минут до начала работы весы необходимо включить для прогрева.

Для получения наилучших характеристик при эксплуатации весов выполняйте техническое обслуживание только у уполномоченного сервисного центра. Информацию об уполномоченных сервисных центрах Вы можете получить у своего Поставщика.



Избегайте ударов по весам. Это может повредить внутренний механизм весов, что повлечёт за собой дорогостоящий ремонт.



При перестановке весов беритесь за их нижнюю часть. Не беритесь за платформу весов.



Регулируя 4 винтовых ножки весов, установите весы горизонтально с помощью встроенной ампулы уровня. Пузырёк должен находиться в центральной части ампулы.



Держите весы вдали от устройств, генерирующих электромагнитное излучение. Эти излучения могут привести к выходу погрешности при проведении измерений за допустимые пределы.

Благодарим Вас за покупку весов производства фирмы CAS Corporation, Республика Корея (производственные мощности компании расположены в Республике Корея и КНР). Эти весы обладают самыми современными возможностями, имеют конструкцию высокого качества и удобный пользовательский интерфейс.

Перед началом эксплуатации весов рекомендуется обратиться в уполномоченный сервисный центр, чтобы провести первоначальную установку и настройки. Для получения реквизитов уполномоченных сервисных центров обратитесь к своему поставщику. Также в дальнейшем, в случае возникновения затруднений при эксплуатации весов, либо неисправностей, обращайтесь только в уполномоченные сервисные центры.

В Российской Федерации весы сертифицированы Федеральным Агентством по техническому регулированию и метрологии, свидетельство об утверждении типа средств измерений № 47063 от 11.07.2012, регистрационный № 50315-12.

В Республике Беларусь весы сертифицированы Государственным комитетом по стандартизации Республики Беларусь, сертификат об утверждении типа средств измерений № 8466 от 26.04.2013, регистрационный № РБ 03 02 0586 13.

При эксплуатации весов в сфере Государственного обеспечения единства средств измерений весы должны быть поверены. Межповерочный интервал – 1 год.



*Интернет-сайт производителя: www.globalcas.com
Интернет-сайт производителя для стран СНГ: www.cas-cis.com*

1.2 ТЕХНИЧЕСКИЕ ДАННЫЕ

Основные метрологические данные приведены в таблицах 1.1а, а технические – в таблице 1.1б.

Таблица 1.1а – Основные метрологические данные

Метрологическая характеристика	Обозначение модификаций	
	CL7000-15P CL7000-15S	CL7000-30P CL7000-30S
Класс точности по ГОСТ Р 53228-2008, ГОСТ OIML R 76-1-2011	III	III
Максимальная нагрузка, Max_1 , Max_2 , кг	6/15	15/30
Минимальная нагрузка, Min , г	40	100
Поверочный интервал e , и действительная цена деления, d , $e_1=d_1/e_2=d_2$, г	2/5	5/10
Число поверочных делений (n_1/n_2)	3000/3000	3000/3000
Диапазон уравнивания тары	100% Max	100% Max

Таблица 1.1б – Технические данные

Размер платформы, мм	380x250 (полезный 376x246)
Поддерживаемые стандарты штрих-кодов	EAN8, EAN13, EAN13A5, I2OF5, UPCA, UPC-13, CODE39, CODE93, CODE128, CODABAR, DATABAR, DATABAR STACK, DATABAR STACK OMN, DATABAR LIMITED, DATABAR EXPAND, QR CODE
Тип печати	Направленная термопечать, этикетки
Скорость печати, мм/сек.	100
Разрешающая способность принтера, точек/дюйм	202
Размер этикетки, мм Ширина Длина	40~60 30~120
Количество и тип дисплеев	CL7000-S: 1 ЖК цветной сенсорный 15" (1024x768) CL7000-P: 1 ЖК цветной сенсорный 10.2" + 1 ЖК цветной 7"
Количество клавиш быстрого вызова товаров	CL7000-S: 28, 40 или 54 (на одной странице) CL7000-P: от 12 до 72
Диапазон рабочих температур	-10°С ~ 40°С
Источник питания	100~240В, 50/60Гц
Потребляемая мощность, ВА, не более	90
Габаритные размеры, мм CL7000-P: CL7000-S:	410x500x180, 410x500x500 (с дополнительным дисплеем) 410x500x580
Масса, кг CL7000-P: CL7000-S:	9.2, 10.7 (с дополнительным дисплеем) 14

1.3 КОМПЛЕКТ ПОСТАВКИ

Перечень поставляемых компонентов приведен в таблице 1.2.

Таблица 1.2 – Комплект поставки

Наименование	Количество (шт.)
Весы	1
Платформа	1
Сетевой шнур	1
Винт крепления стойки (для весов со стойкой)	4
Руководство по эксплуатации	1

При приобретении весов, прошедших Государственную метрологическую поверку, также поставляется свидетельство о поверке.

Кроме этого допускаются дополнительные вложения в коробку (по усмотрению поставщика): гарантийный талон, рекламные буклеты, компакт-диски с дополнительной информацией и др.

В свободном доступе (в сети интернет) имеется комплексное программное обеспечение «CL-works» для работы с весами. Также это программное обеспечение может поставляться на каком-либо внешнем носителе информации.

1.4 МОДИФИКАЦИИ. ОБЩИЙ ВИД

Весы CL7000 поставляются в двух модификациях: самообслуживание (CL7000-S) и со стойкой (CL7000-P). Общий вид весов CL7000-S представлен на рисунке 1.1а, а весов CL7000-P – на рисунке 1.1б. Также весы CL7000-P могут поставляться в исполнении без стойки.



Рисунок 1.1а – Общий вид весов CL7000-S



Рисунок 1.16 – Общий вид весов CL7000-P

1.5 УКАЗАТЕЛИ

Указатели предназначены для индикации определенного состояния или режима работы весов. Условия, при которых каждый указатель включен, приведены в таблице 1.3.

Таблица 1.3 – Условия включения указателей

Указатель	Когда включен
ST	Установилось стабильное состояние (можно считывать показания)
►0◄	Нет нагрузки
NET	На дисплее отображается масса нетто (если введена масса тары)
АВТО	Активен режим автоматической печати этикеток
СОХР.	Активен режим сохранения вызванного товара
ФСВ. ФАСОВКА	Активен режим автоматической печати этикеток и режим сохранения вызванного товара
СКИДКА	Введена скидка
ДАнные	Процесс передачи данных (только для весов CL7000-S)
СЕРВЕР	Активно подключение к серверу
LAN	Весы подключены к локальной сети передачи данных
КЛАВИАТ	Весы в режиме настройки клавиш выбора категорий либо клавиш быстрого вызова товаров (только для весов CL7000-P)

1.6 ДИСПЛЕЙ И КЛАВИАТУРА

1.6.1 ДИСПЛЕЙ И КЛАВИАТУРА ВЕСОВ CL7000-S

Управление работой весов осуществляется с помощью сенсорного дисплея. В основном (рабочем) режиме дисплей весов CL7000-S имеет вид как на рисунке 1.2а либо как на рисунке 1.2б в зависимости от режима вызова товаров (клавишей быстрого вызова либо вводом номера PLU). В режиме клавиатуры управления дисплей имеет вид как показано на рисунке 1.3.

На дисплее в рабочем режиме доступно управление только вызовом товаров, поэтому функциональная клавиатура отсутствует. Однако, предусмотрена клавиатура для основных операций, которые могут потребоваться в рабочем режиме, именуемая клавиатурой управления (см. рисунок 1.3). Данная клавиатура позволяет выполнить: ввод и сброс массы тары, протяжку ленты этикеток, тестовую печать, настройку даты и времени, обнуление показаний и вход в режим факсовки. Для перехода к данной клавиатуре из рабочего режима следует нажать и удерживать несколько секунд логотип, расположенный в верхней левой части экрана весов.

Функциональная клавиатура на данной модели весов доступна только в режиме программирования (см. пункт 2.1). Основное назначение каждой клавиши приведено в таблице 1.5. Более подробное описание работы клавиш приводится в соответствующих разделах настоящего руководства.



Рисунок 1.2а – Вид дисплея весов CL7000-S в основном режиме

Назначение клавиш дисплея весов CL7000-S в основном режиме представлено в таблице 1.4а.

Таблица 1.4а - Назначение клавиш дисплея весов CL7000-S в основном режиме

Клавиша	Основное назначение
← →	Переход между страницами клавиш быстрого вызова товаров. Данные клавиши отображаются на дисплее при возможности перехода на соответствующую страницу
Клавиши категорий*	Изменение текущей категории товаров
Поиск по номеру	Переход к вызову товаров по номерам PLU **

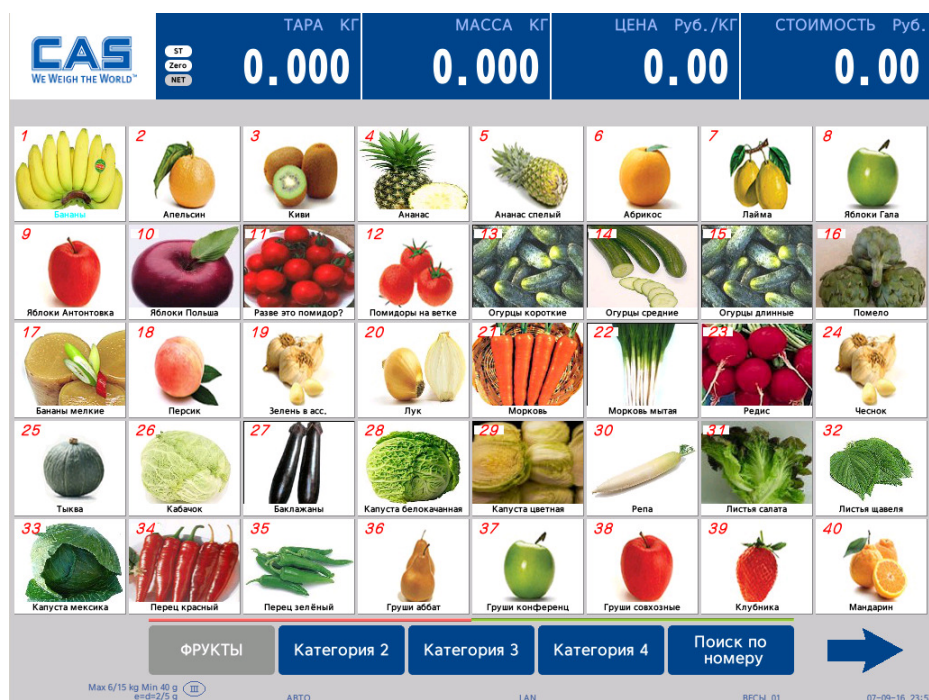
Логотип в верхнем левом углу	Вход в режим управления (при удержании)
------------------------------	---

* Клавиши категорий находятся в нижней центральной части дисплея. Их количество может быть от 0 до 4, а название может быть произвольным (настраивается в меню 1480).

** Данная клавиша отображается только в случае соответствующей настройки «Способ вызова товаров» в меню 1873.

При проведении настроек весов на дисплее отображается алфавитно-числовая и функциональная клавиатура (см. рисунок 1.4).



Рисунок 1.2б – Вид дисплея весов CL7000-S в основном режиме при вызове товаров по номеру

Назначение клавиш дисплея весов CL7000-S в основном режиме при вызове товаров по номеру представлено в таблице 1.4б.

Таблица 1.4б - Назначение клавиш дисплея весов CL7000-S в основном режиме при вызове товаров по номеру

Клавиша	Основное назначение
Искать	Вызов товара после ввода его номера
Стереть	Сброс ошибочно введённого номера товара либо сброс вызванного товара
Выход	Возврат в режим вызова товаров быстрыми клавишами
Логотип в верхнем левом углу	Вход в режим управления (при удержании)

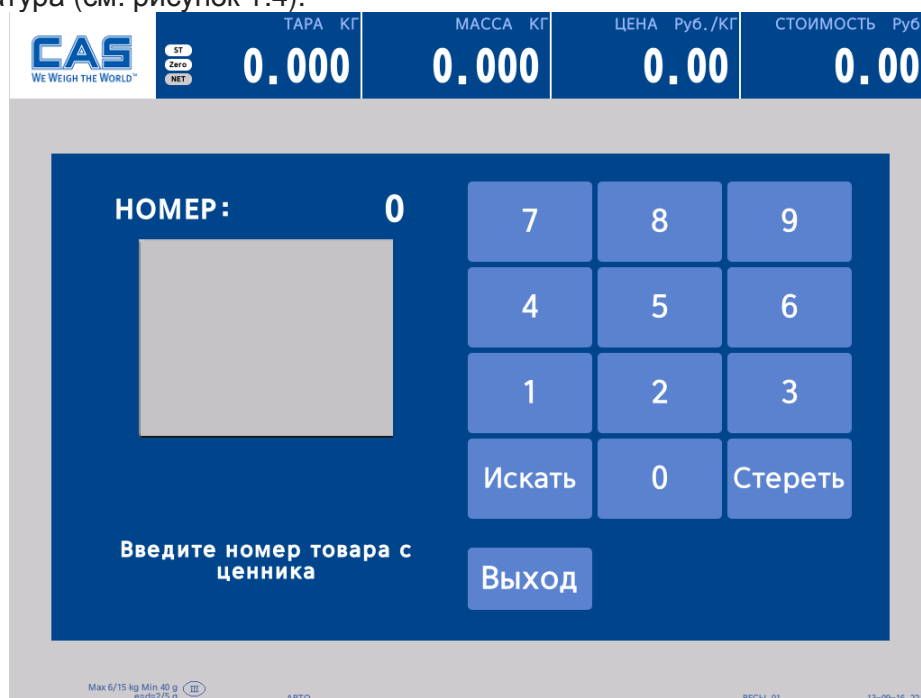

Рисунок 1.3 – Вид дисплея весов CL7000-S при активной клавиатуре управления

Назначение клавиш дисплея весов CL7000-S при активной клавиатуре управления представлено в таблице 1.4в.

Таблица 1.4в - Назначение клавиш дисплея весов CL7000-S в основном режиме при активной клавиатуре управления









Клавиша	Основное назначение
ТАРА	Ввод и сброс массы тары.
ПРОТ.	Протяжка ленты.
ТЕСТ. ПЕЧАТЬ	Тестовая печать (для проверки термоголовки принтера)
ДАТА ВРЕМЯ	Настройка дополнительной индикации в нижней строке дисплея по циклической схеме: дополнительная индикация отключена, номер весов, номер вызванного товара, IP-адрес весов.
НУЛЬ	Обнуление. Используется для устранения небольшого увода от нуля показаний массы при пустой платформе.
ФСВ.	Переход в режим фасовки.
РЕЖ. ПРОДАЖ	Возврат в основной режим (режим продаж).
РЕЖ. ПРОГР.	Вход в режим программирования.

















Рисунок 1.4 – Вид дисплея весов CL7000-S в режиме программирования при активной функциональной клавиатуре

Основное назначение клавиш функциональной клавиатуры в режиме программирования приведено в таблице 1.5. Верхний ряд клавиш режима программирования описан в пункте 2.1.

Таблица 1.5 – Основное назначение клавиш функциональной клавиатуры

Клавиша	Основное назначение
 ~ 	Числовые клавиши. Используются для ввода различных числовых данных в режиме программирования. Кроме этого, клавиша 0 устанавливает значение «Н» («НЕТ»), а клавиша 1 – значение «Д» («ДА»).
	Числовая клавиша «двойной ноль». Используется при вводе различных числовых данных в режиме программирования.
	Сброс. Используется для сброса ошибочно введенных данных.
	Обнуление. Используется для устранения небольшого увода от нуля показаний массы при пустой платформе.
	Ввод и сброс массы тары.
	Переход курсора на одну строку вверх.
	Переход курсора на одно поле влево.
	Переход курсора на одну строку вниз.

	Переход курсора на одно поле вправо.
	Сохранение текущих данных с переходом на предыдущий уровень меню либо ко вводу следующей порядковой записи данных.
	Переход на одну страницу вниз.
	Переход на предыдущий уровень меню.
	Протяжка ленты (в некоторых режимах).
	Печать тестовой этикетки, автонастройка некоторых параметров (в некоторых режимах).
	Подтверждение сохранения текущего значения и переход на следующую строку.
	Переключение регистра при вводе текста.
	Переключение курсора между режимом вставки и замены.
	Удаление символа, на котором стоит курсор.
 	Ввод букв латинского и русского алфавитов.
	Удаление символа, стоящего слева от курсора.
	Ввод пробела.

1.6.2 ДИСПЛЕЙ И КЛАВИАТУРА ВЕСОВ CL7000-P

Управление работой весов осуществляется с помощью сенсорного дисплея. В основном (рабочем) режиме дисплей весов CL7000-P имеет вид как на рисунке 1.5а либо как на рисунке 1.5б либо как на рисунке 1.5в в зависимости от того, какой режим активен: выбор категорий, выбор товаров или функциональная клавиатура. В режиме выбора товаров вызывать товары можно нажатием соответствующих клавиш быстрого вызова, а в режиме функциональной клавиатуры – вводом номера товара.

Функциональная клавиатура весов отличается в зависимости от активного режима весов: в рабочем режиме функциональная клавиатура дисплея имеет вид как показано на рисунке 1.5в, а в режиме программирования - как показано на рисунке 1.6.



Рисунок 1.5а – Вид дисплея весов CL7000-P в основном режиме при выборе категорий

Назначение клавиш дисплея весов CL7000-P в основном режиме представлено в таблице 1.6а.

Таблица 1.6а - Назначение клавиш дисплея весов CL7000-S в основном режиме при выборе категорий

Клавиша	Основное назначение
ФУНК.	Переход в режим функциональной клавиатуры.
МЕНЮ	Вход в режим программирования.
Категория	Переключение между режимом выбора категорий и режимом выбора товаров
СТЕРЕТЬ	Сброс. Используется для удаления ошибочно введенных данных, например, цены за килограмм, для отмены вызова товара (PLU), а также для установки нулевых значений.
[ИМЯ СТРАНИЦЫ] X / X	Переход между страницами категорий или страницами товаров. Первое число означает номер текущей страницы, а второе – общее количество страниц.
←	Переход на предыдущую страницу.

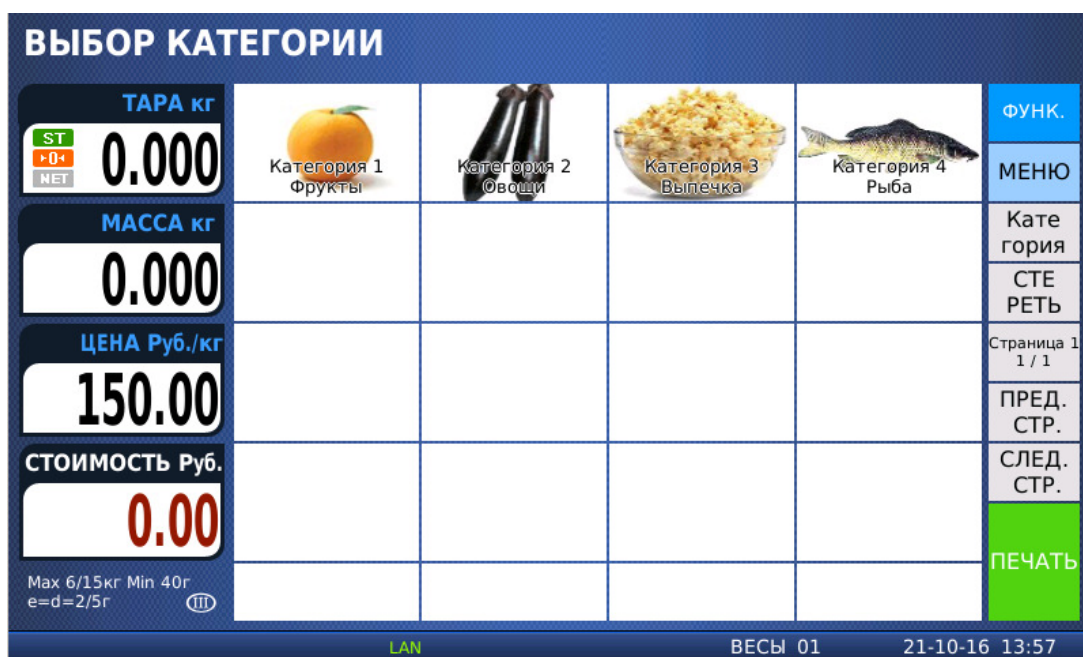
➔	Переход на следующую страницу.
ПЕЧАТЬ	Печать этикетки.











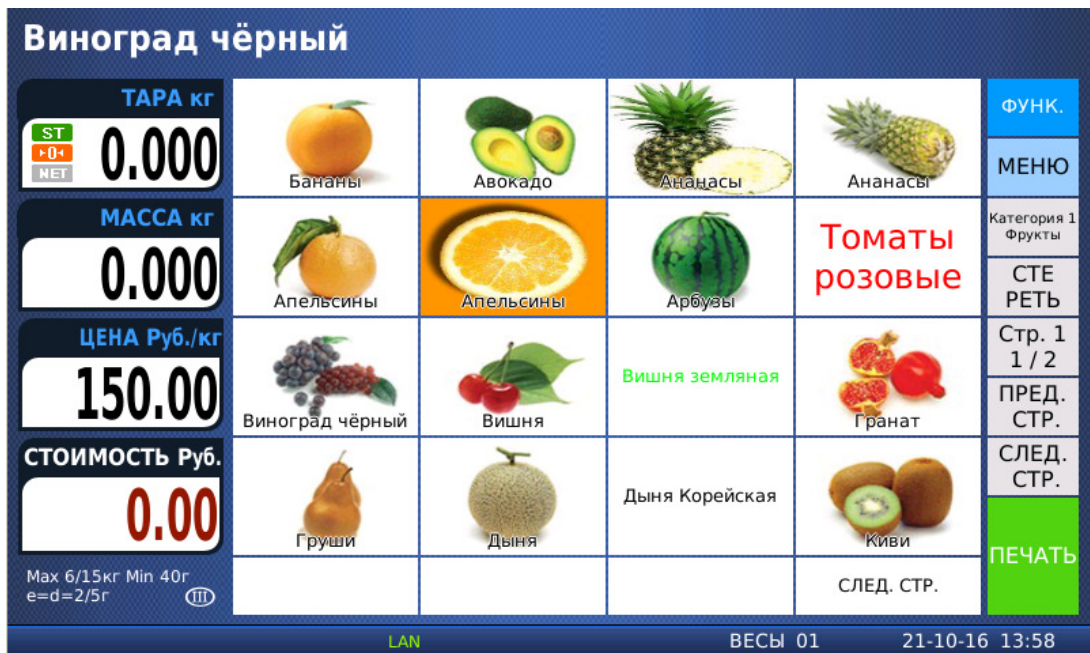









Рисунок 1.5б – Вид дисплея весов CL7000-P в основном режиме при выборе товаров



Рисунок 1.5в – Вид дисплея весов CL7000-P в рабочем режиме при функциональной клавиатуре

Функциональная клавиатура в рабочем режиме предназначена для управления работой весов. Основное назначение каждой клавиши приведено в таблице 1.6.

Таблица 1.6 – Основное назначение клавиш в рабочем режиме

Клавиша	Основное назначение
	Возврат в режим выбора категорий или товаров.
 ~ 	Числовые клавиши. Используются для ввода различных числовых данных: цены, количества, итога, массы тары, данных в режиме программирования и др. Кроме этого, в режиме программирования, клавиша 0 устанавливает значение «Н» («Нет»), а клавиша 1 – значение «Д» («Да»).
	Числовая клавиша «двойной ноль». Используется при вводе различных числовых данных.
	Сброс. Используется для удаления ошибочно введенных данных, например, цены за килограмм, для отмены вызова товара (PLU), а также для установки нулевых значений.
	Обнуление. Используется для устранения небольшого ухода от нуля показаний массы при пустой платформе.
	Ввод и сброс массы тары.
	Изменение цены за единицу вызванного товара. В режиме штучных и счётных товаров – переход к переключению между количеством товара, количеством товара в упаковке (для счётных товаров) и ценой за единицу (упаковку для счётных товаров) товара.
	Настройка дополнительной индикации в нижней строке дисплея по циклической схеме: дополнительная индикация отключена, номер весов, номер отдела, номер вызванного товара, IP-адрес весов.
	Вход в режим программирования.
	Переключение между вводом количества и вводом цены за единицу штучного товара либо между вводом количества, количества в упаковке и цены за упаковку счетного товара.
	Включение/выключение режима автоматической печати (печати без нажатия клавиши ПЕЧ.).
	Включение/выключение режима фасовки.
	Включение/выключение режима сохранения данных о вызванном товаре (PLU) после взвешивания.
	При суммировании товаров отмена операции.
	Вызов товара (PLU) из памяти весов по его номеру.
	Добавление текущего товара в список суммируемых товаров, а также включение/выключение режима автоматического суммирования (в режиме фасовки).

X	Ввод количества этикеток для печати.
ЧИТОГ ИТОГ	Индикация подитога либо итога суммирования (переход к печати итоговой этикетки).
ПРОТ.	Протяжка ленты.
СДЧ.	Расчет сдачи.
ПЕЧ.	Печать этикетки.
ВОЗВР.	Возврат товара при ошибочной операции.
СКИД. (%)	Ввод скидки в процентах от стоимости.
ВЕС/ШТ	Переключение между типами товара (весовой/штучный) при взвешивании запрограммированного товара.
НЕЗАПР. ВЕСОВОЙ	Взвешивание и печать этикетки для незапрограммированного весового товара.
НЕЗАПР. СЧЕТНЫЙ	Взвешивание и печать этикетки для незапрограммированного штучного товара.
СКИД. (-)	Ввод абсолютного значения скидки на цену за единицу либо стоимость (в зависимости от настройки параметра 585).











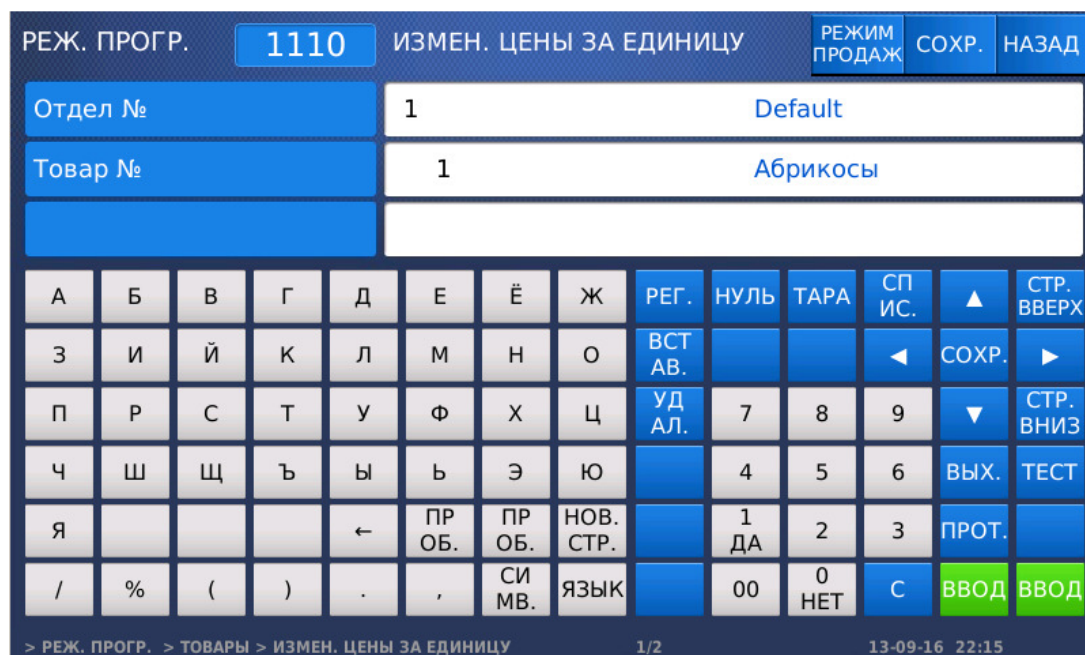







Рисунок 1.6 – Вид дисплея весов CL7000-P в режиме программирования при активной функциональной клавиатуре

Основное назначение клавиш функциональной клавиатуры в режиме программирования приведено в таблице 1.7.

Таблица 1.7 – Основное назначение клавиш функциональной клавиатуры в режиме программирования

Клавиша	Основное назначение
	Числовые клавиши. Используются для ввода различных числовых данных в режиме программирования. Кроме этого, клавиша 0 устанавливает значение «Н» («НЕТ»), а клавиша 1 – значение «Д» («ДА»).
	Числовая клавиша «двойной ноль». Используется при вводе различных числовых данных в режиме программирования.
	Сброс. Используется для сброса ошибочно введенных данных.
	Обнуление. Используется для устранения небольшого ухода от нуля показаний массы при пустой платформе.
	Ввод и сброс массы тары.
	Переход курсора на одну строку вверх.
	Переход курсора на одно поле влево.
	Переход курсора на одну строку вниз.
	Переход курсора на одно поле вправо.
	Сохранение текущих данных с переходом на предыдущий уровень меню либо ко вводу следующей порядковой записи данных.
	Переход на одну страницу вниз.
	Переход на предыдущий уровень меню.
	Протяжка ленты (в некоторых режимах).
	Печать тестовой этикетки, автонастройка некоторых параметров (в некоторых режимах).
	Подтверждение сохранения текущего значения и переход на следующую строку.
	Переключение регистра при вводе текста.

ВСТАВ.	Переключение курсора между режимом вставки и замены.
УДАЛ.	Удаление символа, на котором стоит курсор.
А Я	Ввод букв латинского и русского алфавитов.
←	Удаление символа, стоящего слева от курсора.
ПРОБ.	Ввод пробела.

1.7 ПРОГРАММНОЕ ОБЕСПЕЧЕНИЕ ВЕСОВ

Программное обеспечение (далее – ПО) весов является встроенным.

Идентификационным признаком ПО служит номер версии, который отображается на дисплее весов при их включении (см. п. 1.8).

Уровень защиты ПО от непреднамеренных и преднамеренных воздействия в соответствии с Р 50.2.077-2014 – «высокий».

Номер версии программного обеспечения весов: 1.1.X, 2.XX.X(R).

1.8 ПОДГОТОВКА К РАБОТЕ И ВКЛЮЧЕНИЕ ВЕСОВ

- ❑ Установите весы на ровной и устойчивой поверхности, соблюдая требования мер безопасности (см. п. 1.1).
- ❑ Если весы комплектуются стойкой, соедините разъёмы проводов, выведенные из корпуса весов, с разъёмами проводов, выведенными из стойки. Затем установите стойку в кронштейн, предварительно убрав внутрь стойки провода таким образом, чтобы не возникло механических повреждений проводов при установке стойки. Закрепите стойку винтами, входящими в комплект поставки.
- ❑ Вставьте сетевой шнур, входящий в комплект, в разъем, расположенный в нижней части весов.
- ❑ Вставьте сетевой шнур в розетку питания.
- ❑ **Удалите две распорные резиновые вставки, расположенные между крестовиной и верхней частью корпуса весов (см. рисунок 1.7).**



Рисунок 1.7 – Распорные вставки

- ❑ Установите платформу на весы.
- ❑ Для включения питания нажмите кнопку, расположенную в нижней части весов, и удерживайте её около секунды. Если самодиагностика весов пройдет успешно, они перейдут в режим взвешивания. При этом во всех областях числовых значений (масса тары, масса, цена, стоимость) должны высветиться нули. Индикация массы тары не предусмотрена на весах CL7000-P.

ВНИМАНИЕ! ВКЛЮЧАТЬ ВЕСЫ МОЖНО НЕ РАНЕЕ, ЧЕМ ЧЕРЕЗ 10 СЕКУНД ПОСЛЕ ИХ ОТКЛЮЧЕНИЯ!

Если возникли сложности на этом этапе, рекомендуется связаться с поставщиком для консультаций.

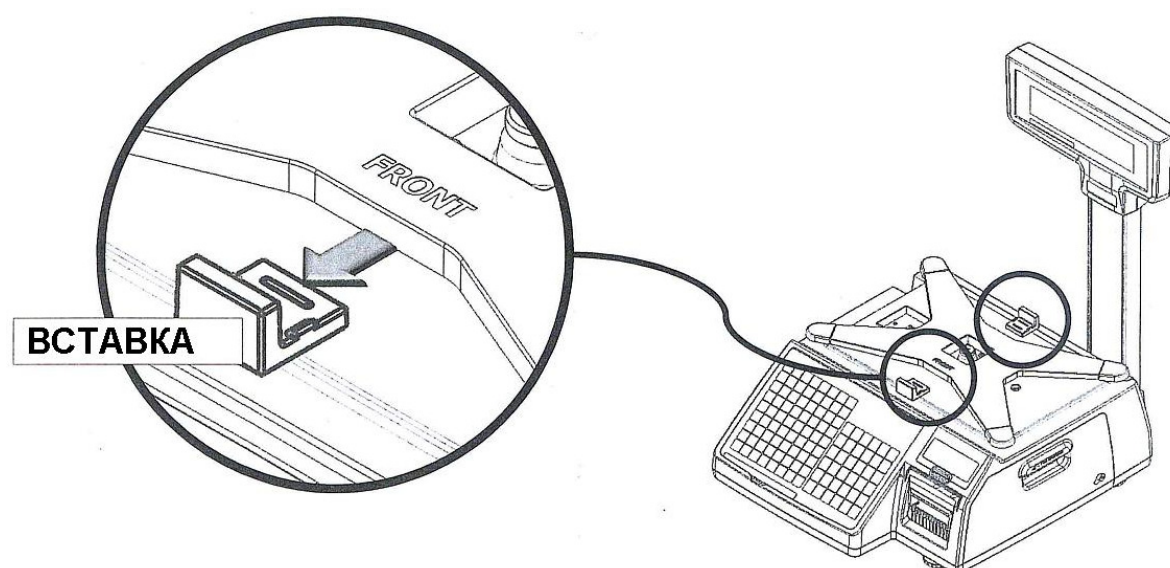
- ❑ Отрегулируйте горизонтальность весов по уровню с помощью винтовых ножек весов. Весы отрегулированы правильно, когда пузырёк находится в центре ампулы.

1.9 ОТКЛЮЧЕНИЕ ВЕСОВ

В весах предусмотрено два способа отключения питания с помощью кнопки питания: частичное отключение, при котором в оперативной памяти сохраняется операционная система, и полное отключение, при котором происходит завершение работы всех программ, в том числе и операционной системы.

Для частичного отключения следует нажать кнопку питания, расположенную в нижней части весов, удержав её кратковременно (0,5~1 сек.), а для полного отключения следует нажать данную кнопку и удерживать её до появления длительного звукового сигнала и системного сообщения «Весы отключаются».

ВНИМАНИЕ! ВКЛЮЧАТЬ ВЕСЫ МОЖНО НЕ РАНЕЕ, ЧЕМ ЧЕРЕЗ 10 СЕКУНД ПОСЛЕ ИХ ОТКЛЮЧЕНИЯ!

1.10 ЗАПРАВКА РУЛОНА ЭТИКЕТОК

На рисунках 1.8, 1.9 приведены геометрические размеры рулона и формата этикетки. Описание действий, которые необходимо выполнить для заправки рулона этикеток, приведены далее.

Внешний диаметр рулона: 100 мм
 Внутренний (посадочный) диаметр рулона: 40 мм
 Ширина ролика этикеток: 60 мм (максимум)



Рисунок 1.8 – Геометрические размеры рулона

Максимальная ширина области печати - 56 мм, длина - 120 мм.

Примечание. Использование нижней либо верхней области этикетки длиной около 10 мм предназначено для постоянных данных, например, название магазина и его адрес.

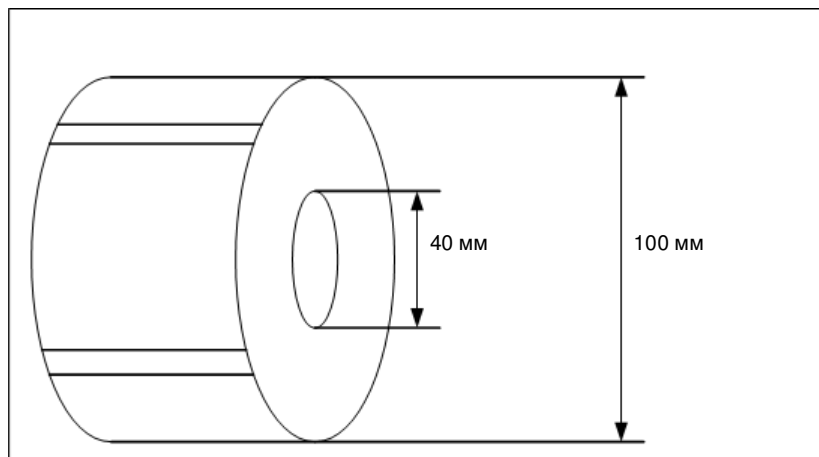

Рисунок 1.9 – Геометрические размеры формата этикетки

Для того чтобы установить рулон этикеток выполните следующие действия:

1. Отключите питание весов (см. п. 1.9). Откройте крышку отсека принтера и поднимите прижимной рычаг головки принтера (см. рисунок 1.10).

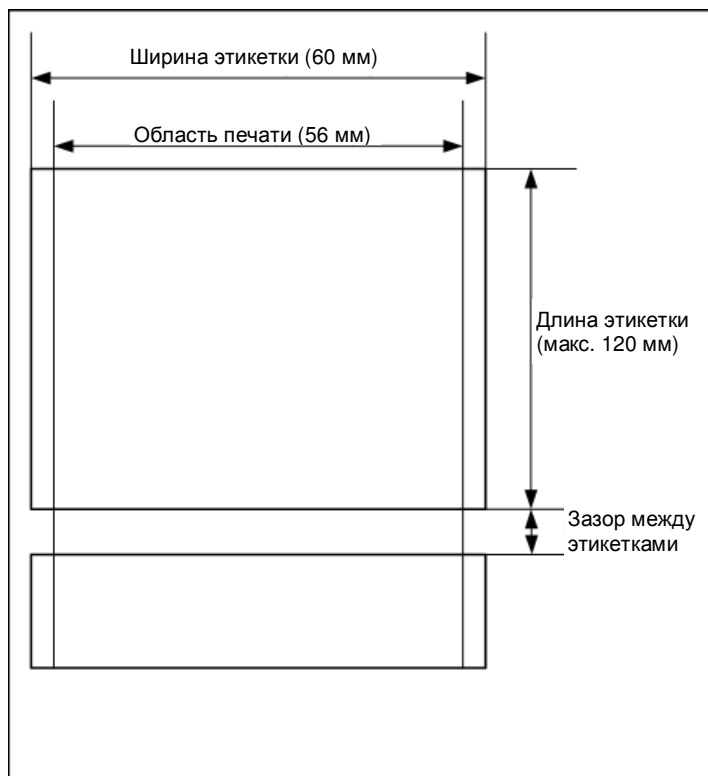

Рисунок 1.10 – Управление прижимным рычагом головки принтера

2. Выньте картридж (см. рисунок 1.11).

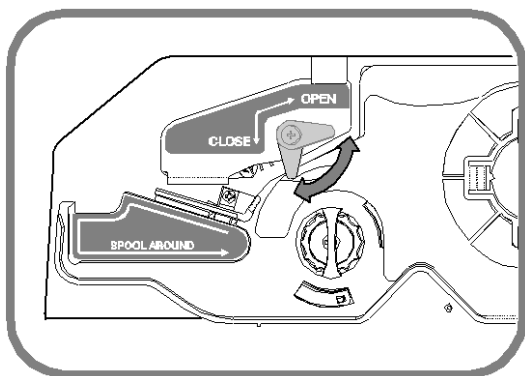

Рисунок 1.11 – Извлечение картриджа

3. Снимите с картриджа прижимной механизм ленты и фиксатор ленты на приёмной катушке (см. рисунок 1.12).

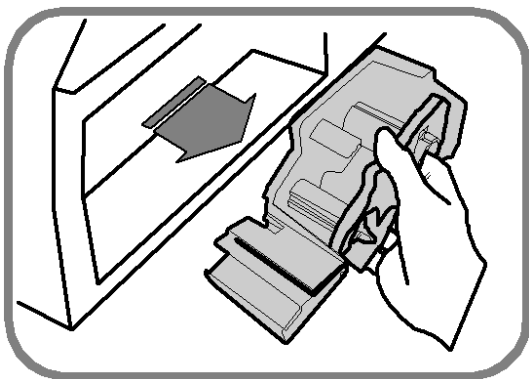

Рисунок 1.12 – Снятие прижимного механизма и фиксатора ленты

4. Установите на приёмную катушку новый рулон (см. рисунок 1.13).

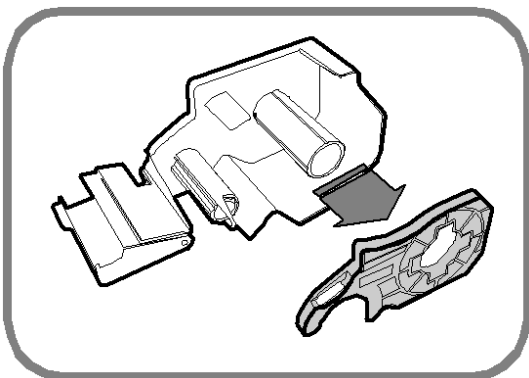

Рисунок 1.13 – Установка нового рулона

5. Протяните ленту с этикетками как показано на рисунке 1.14. Отрегулируйте положение ползунка, расположенного на фронтальной панели картриджа (где осуществляется съём этикетки), в соответствии с шириной ленты. При этом правый край ленты должен быть закрыт фиксатором – лента должна проходить между ползунком и корпусом картриджа.

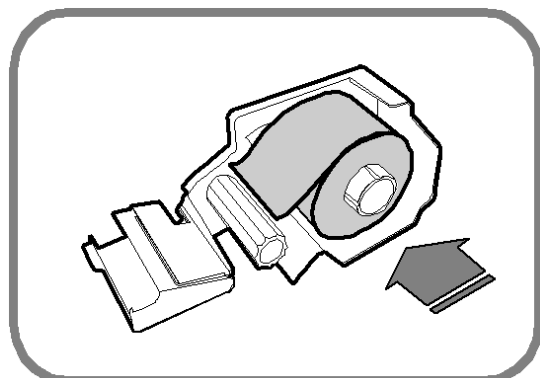

Рисунок 1.14 – Протяжка ленты

6. Намотайте ленту на приёмную катушку так, чтобы этого было достаточно для её надёжной фиксации, и зафиксируйте её с помощью фиксатора (см. рисунок 1.15).

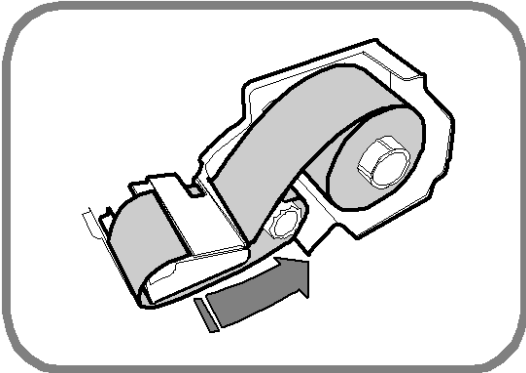

Рисунок 1.15 – Фиксация ленты на приёмной катушке

7. Слегка натяните ленту, немного повернув приёмную катушку против часовой стрелки (см. рисунок 1.16).

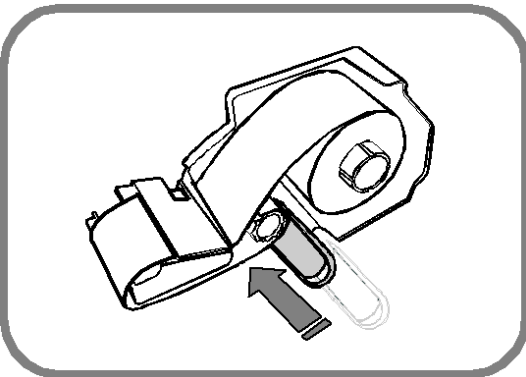

Рисунок 1.16 – Натяжение ленты

8. Установите картридж внутрь отсека принтера (см. рисунок 1.17).

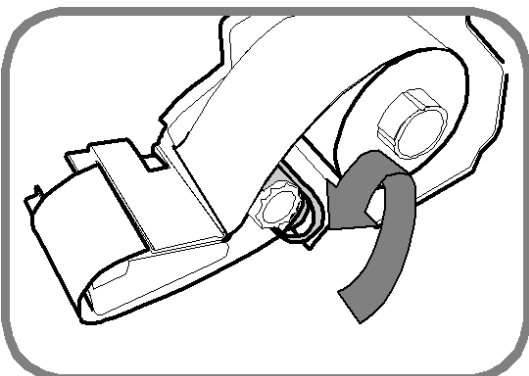

Рисунок 1.17 – Установка картриджа

9. Проверьте положение ленты этикеток. Оно должно соответствовать приведенному на рисунке 1.18. Если положение ленты этикеток неправильное, отрегулируйте его, вращая приёмную катушку против часовой стрелки.

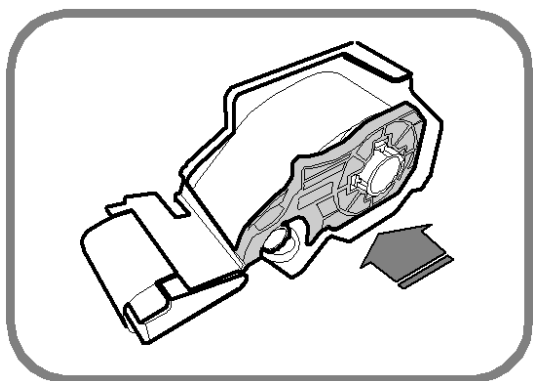

Рисунок 1.18 – Варианты правильного и неправильного положения ленты этикеток

10. Опустите прижимной рычаг головки принтера, зафиксировав его в этом положении.

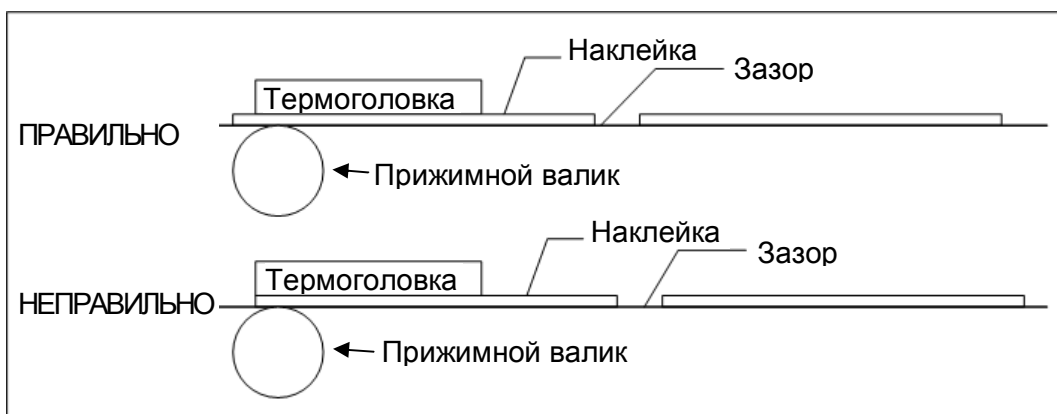

Рисунок 1.19 – Управление прижимным рычагом головки принтера

11. Включите питание весов (см. п. 1.8). После установки картриджа с лентой этикеток необходимо выполнить протяжку ленты. В зависимости от модели весов она выполняется по-разному. Для весов CL7000-S: нажмите логотип в верхнем левом углу и удерживайте его до тех пор, пока на дисплее не появится общая функциональная клавиатура. После этого нажмите клавишу **ПРОТ.** и снимите распечатанную этикетку. Для возврата в основной режим нажмите клавишу **РЕЖИМ ПРОДАЖ.** Для весов CL7000-P: нажмите клавишу **ФУНК.**, а затем клавишу

ПРОТ. Для возврата в основной режим нажмите клавишу **БЫСТР. КЛАВ.**

12. В случае неудовлетворительной печати рекомендуется выполнить калибровку датчиков принтера (см. п. 2.9.3.3).

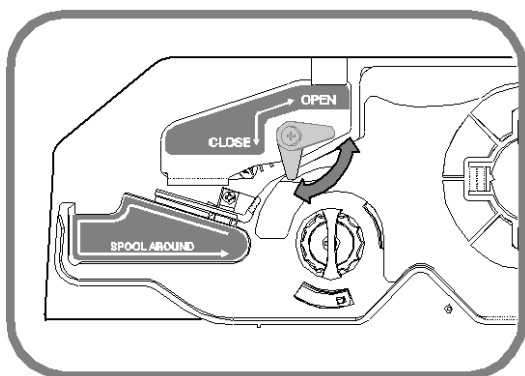
2 РЕЖИМ ПРОГРАММИРОВАНИЯ

Режим программирования предназначен для проведения настроек весов, работы с таблицами данных весов.

Вход в режим программирования осуществляется по-разному в зависимости от модели весов.

2.1 ВХОД В РЕЖИМ ПРОГРАММИРОВАНИЯ ДЛЯ МОДЕЛИ CL7000-S

Для входа в режим программирования при нахождении в рабочем режиме следует нажать и удерживать логотип в верхнем левом углу экрана до тех пор, пока на дисплее не появится клавиатура управления.

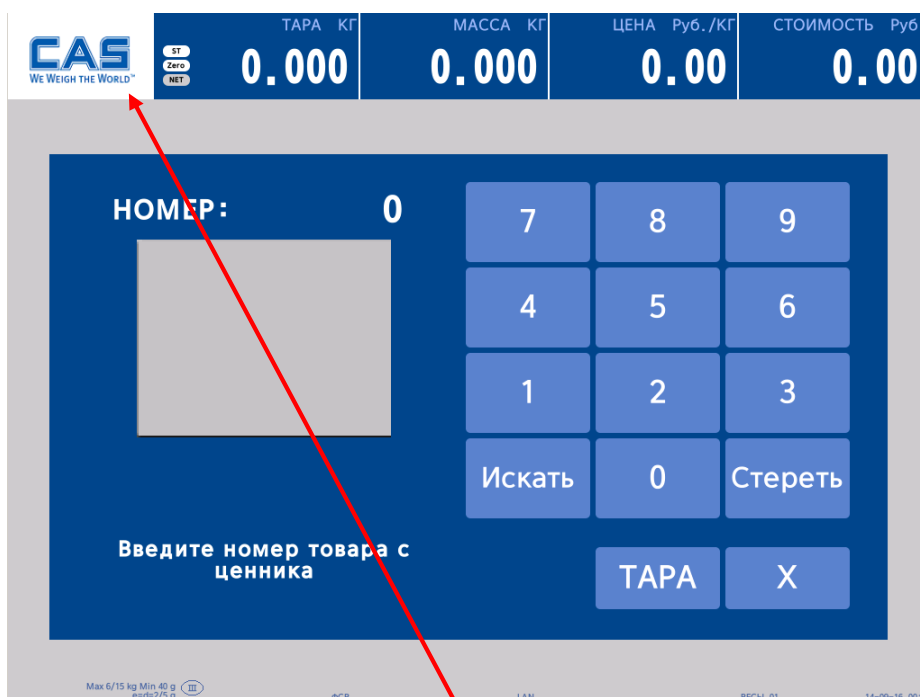

Логотип

Рисунок 2.1 – Рабочий режим



Рисунок 2.2 – Клавиатура управления

Далее следует нажать клавишу **РЕЖ.ПРОГР.** После входа в режим программирования в верхней части дисплея появится код текущего меню и клавиши **РЕЖИМ ПРОДАЖ**, **СОХР.** и **НАЗАД**.

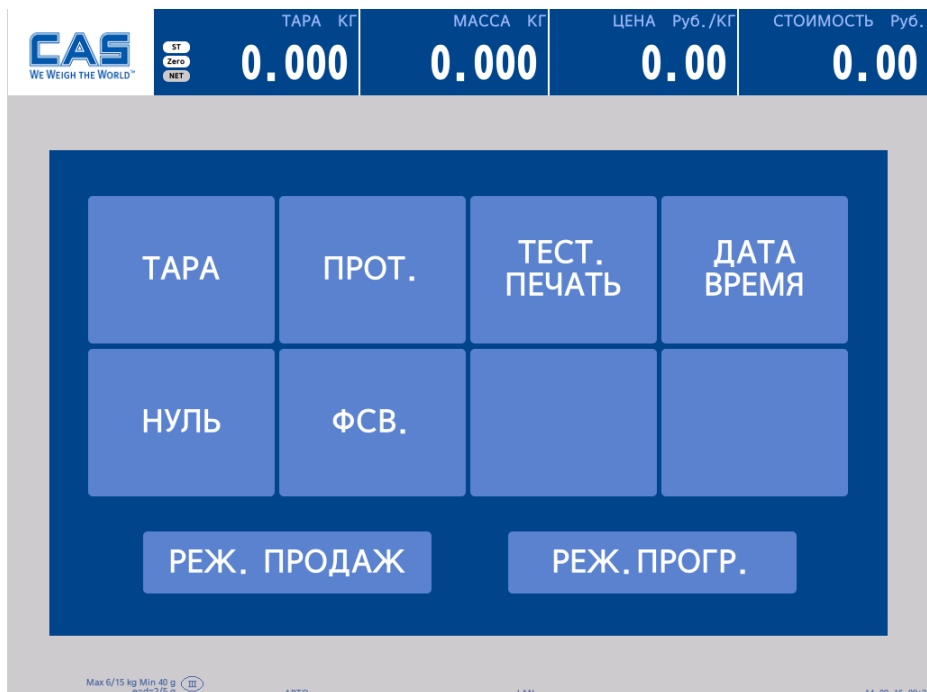

Рисунок 2.3 – Режим программирования

2.2 ВХОД В РЕЖИМ ПРОГРАММИРОВАНИЯ ДЛЯ МОДЕЛИ CL7000-P

Для входа в режим программирования при нахождении в рабочем режиме следует нажать клавишу **МЕНЮ**.

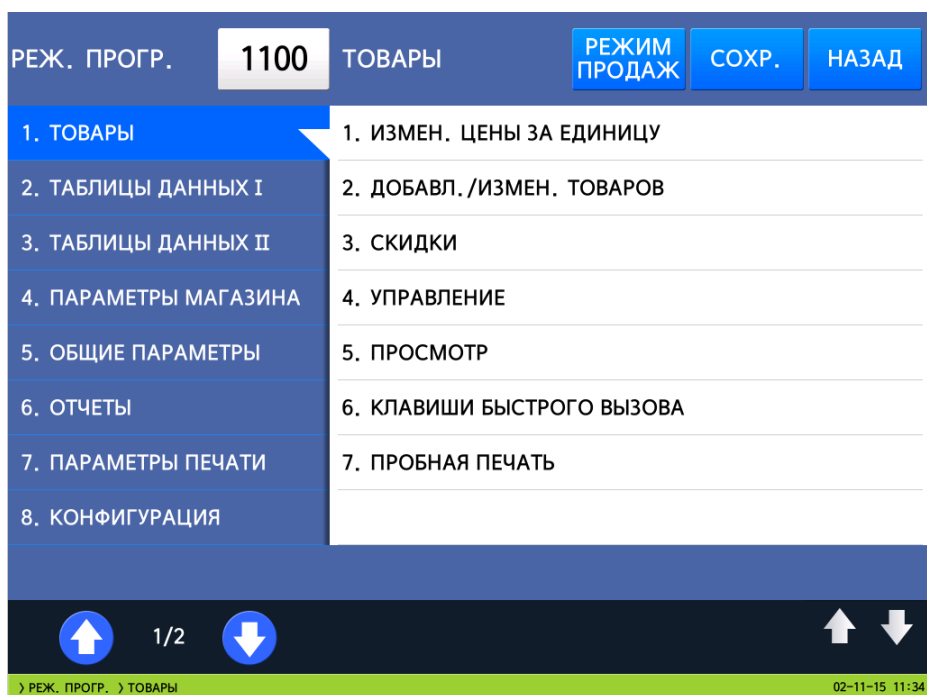

Клавиша **МЕНЮ**

Рисунок 2.4а – Рабочий режим



Рисунок 2.4б – Режим программирования

2.3 ОБЩИЙ ПОРЯДОК РАБОТЫ В РЕЖИМЕ ПРОГРАММИРОВАНИЯ

Клавиша **РЕЖИМ ПРОДАЖ** предназначена для возврата в рабочий режим. Клавиша **СОХР.** служит для входа в режим настройки параметров, если не производится редактирование какого-либо значения, либо для сохранения текущего значения и возврата на предыдущий уровень меню (в случае редактирования какого-либо значения). Клавишей **НАЗАД** осуществляется переход на предыдущий уровень меню. В левой части дисплея отображается перечень главных разделов меню, каждый из которых, в свою очередь, имеет подразделы, показанные в правой части дисплея (подразделы или подменю уровнем ниже). Переключение между страницами главных разделов меню осуществляется с помощью клавиш **↑** и **↓**, расположенных в нижней левой части дисплея. Аналогично осуществляется переключение между подразделами (с помощью клавиш **↑** и **↓**, расположенных в нижней правой части дисплея). В целом меню имеет иерархическую структуру: каждому подменю соответствует свой код, который состоит из последовательности цифр. Полный перечень главных разделов и всех подменю приведён в таблице 2.1.

В режиме программирования на функциональной клавиатуре, расположенной справа, клавиша **ПЕЧ.** служит для подтверждения сохранения введенного значения и перехода к вводу следующего значения и, по окончании ввода всех значений, – для подтверждения их сохранения и возврата на предыдущий уровень меню. Клавиша **СОХР.** предназначена для подтверждения сохранения всех измененных значений и возврата на предыдущий уровень меню; клавиша **ВЫХ.** – для отказа от сохранения измененных значений и возврата на предыдущий уровень меню; клавиша **С** – для очистки ошибочно введенного значения; клавиши **«▲»** и **«▼»** - перемещение между строками; клавиши **«◀»** и **«▶»** - перемещение между символами; клавиша **«←»** - для удаления символа, стоящего слева от курсора; клавиша **УДАЛ.** - для удаления символа, стоящего на позиции курсора; клавиши **0** и **1** – для установки значения «Н» («Нет») и «Д» («Да») соответственно. Полное назначение функциональной клавиатуры описано в пунктах 1.6.1 и 1.6.2.

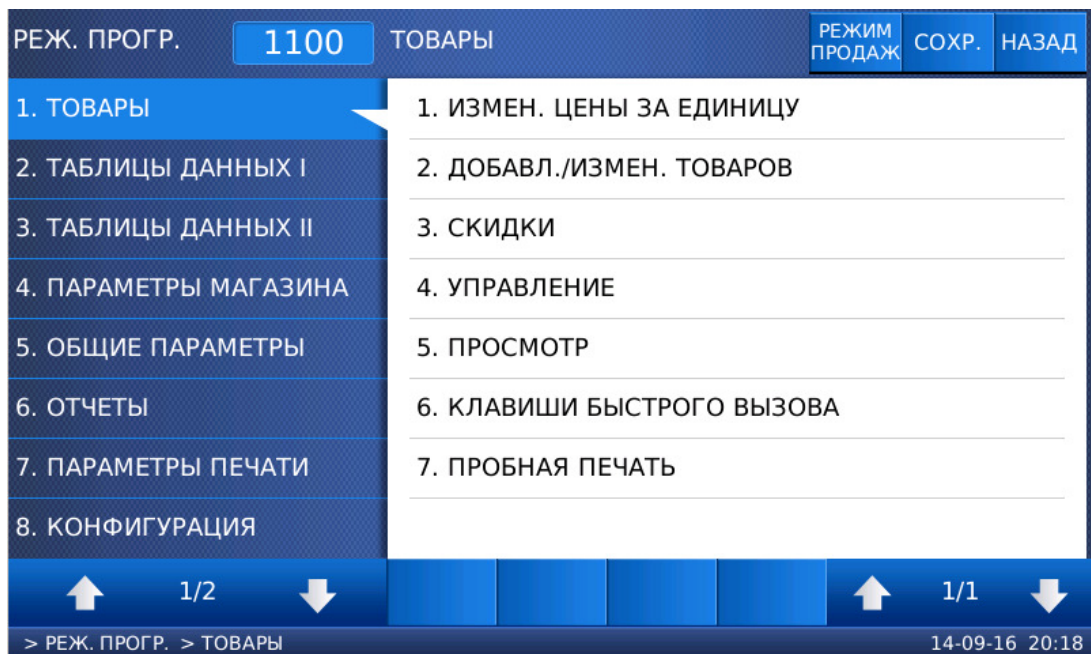
После выполнения необходимых действий в каком-либо подменю, весы переходят на предыдущий уровень меню либо к вводу других данных (например, следующей порядковой записи таблицы данных) текущего подменю. В последнем случае для выхода на предыдущий уровень меню требуется нажать клавишу **ВЫХ.** Однако, если клавиша **ВЫХ.** будет использована до прохождения всех строк настроек данного подменю либо до прохождения всех строк записи таблицы данных, изменённые значения предыдущих строк не сохранятся. Если не требуется прохождение всех строк настроек подменю, но требуется сохранить отдельные изменения, следует после изменения необходимого значения вместо приведённой в описаниях подменю клавиши **ПЕЧ.** использовать клавишу **СОХР.** Подробное описание каждого подменю приведено в соответствующих разделах настоящего руководства.

При работе в режиме программирования в случае ввода текстового значения появляется клавиатура, на которой имеется алфавит, специальные знаки, цифры и функциональные клавиши. При вводе текстовых данных также может потребоваться ввод символов, которые отсутствуют на клавиатуре в явном виде. В этом случае следует нажать клавишу **КОД СИМВ.**, ввести код символа в соответствии с таблицей 4.2 (см. п. 4.2), а затем нажать клавишу **ПЕЧ.**

Для входа в некоторые режимы потребуется ввод пароля. Заводская установка пароля – «000419». Настройки запроса пароля и пароль можно изменить (см. п. 2.12, параметр 502). В том случае если пароль утрачен, а с помощью данного пароля не удаётся войти в нужный режим, следует обратиться в уполномоченный сервисный центр.

Таблица 2.1 – Перечень кодов и соответствующих им меню (подменю)

Код	Меню	Код	Подменю	Код	Подменю				
1100	Товары	1110	Изменение цены за единицу						
		1120	Добавление/изменение товаров						
		1130	Скидки	1131	Добавление/изменение скидок				
				1132	Просмотр скидок				
				1133	Удаление скидок	11371	Удал. скидки по № PLU		
						11382	Удал. скидки по № отд.*		
				11393	Удаление всех скидок				
		1140	Управление	1141	Копирование товара				
				1142	Удаление товара (ов)	1147	Удаление товара по №		
						1148	Удал. всех тов. отдела*		
						1149	Удаление всех товаров		
				1143	Перемещение товара				
				1144	Доступность полей товаров				
		1145	Счетчик продаж товаров						
		1150	Просмотр						
		1160	Клавиши быстрого вызова	1161	Редактирование клавиш*				
				1162	Сброс всех настроек*				
				1163	Сброс имен всех клавиш*				
				1164	Сброс всех раскладок*				
				1165	Добавление/изменение категорий*				
1166	Добавление/изменение страниц*								
1170	Пробная печать								
1200	Таблицы данных I	1210	Отделы*	1211	Добавление/изменение отделов*				
				1212	Просмотр отделов*				
				1213	Удаление отдела*				
		1220	Группы	1221	Добавление/изменение групп				
				1222	Просмотр групп				
				1223	Удаление группы				
		1240	Сообщения	1241	Добавление/изменение сообщений				
				1242	Просмотр сообщений				
				1243	Удаление сообщения				
		1250	Страны происхождения	1251	Добавление/изменение стран происх.				
				1252	Просмотр стран происхождения				
				1253	Удаление страны происхождения				
		1260	Штрих-коды	1261	Добавление/изменение штрих-кодов				
				1262	Просмотр штрих-кодов				
				1263	Удаление штрих-кода				
		1270	Список масс тар	1271	Добавление/изменение записей тар				
				1272	Просмотр записей тар				
				1273	Удаление записи тары				
				1274	Клавиши вызова тары				
		1280	Список единиц счета	1281	Добавление/изменение единиц счета				
1282	Просмотр единиц счета								
1283	Удаление единиц счета								
1300	Таблицы данных	1310	Составы продуктов	1311	Добавление/изменение составов прод.				
				1312	Просмотр составов продуктов				
				1313	Удаление состава продуктов				
1400	Параметры магазина	1410	Параметры магазина	1411	Добавление/изменение название магазина				
				1412	Просмотр названий магазинов				
				1413	Удаление названия магазина				

		1420	Покупатели*	1421	Добавление/изменение имен покупателей		
				1422	Просмотр имен покупателей		
				1423	Удаление имени покупателя		
		1430	Реклама	1431	Общие настройки рекламы		
				1432	Частные настройки рекламы		
				1433	Просмотр файлов рекламы		
				1434	Удаление рекламы		
		1450	Задания на количество этикеток*	1451	Добавление/изменение заданий		
				1452	Просмотр списка заданий		
				1453	Удаление задания		
		1460	Настройки сканирования	1461	Добавление/изменение соответствий		
				1462	Просмотр соответствий		
				1463	Удаление соответствия		
				1464	Выделение скан. кода		
		1465	Сброс настроек				
	Клавиши форматов этик.	1470	Клавиши форматов этикеток				
	Категории**	1480	Категории				
1500	Общие параметры	1510	Формат этикетки				
		1520	Формат штрих-кода				
		1530	Скидки	1531	Приоритет скидок		
				1532	Скидка по массе		
				1533	Скидка по штукам		
				1534	Скидка по количеству		
		1590	ETC (Очистка памяти)***	1591	Clear Report***		
				1592	Clear All PLU***		
				1593	Clear All Table***		
				1594	Clear Report, PLU, Table***		
1600	Отчеты	1610	X1 отчёт	1611	Отчет по весам		
				1612	Отчет по запрограммирован. товарам		
				1613	Отчет по незапрограммирован. товарам		
				1614	Отчет по группам		
				1615	Отчет по отделам		
				1616	Почасовой отчет		
				1617	Отчет по продавцам		
		1620	Z1 отчёт				
		1630	X2 отчёт	1631	Отчет по весам		
				1632	Отчет по запрограммирован. товарам		
				1633	Отчет по незапрограммирован. товарам		
				1634	Отчет по группам		
				1635	Отчет по отделам		
				1636	Почасовой отчет		
				1637	Отчет по продавцам		
		1640	Z2 отчет				
		1650	Очистить все				
		1660	Неотправляемый отчет				
		1700	Параметры печати	1710	Список печати этикетки		
				1720	Печать скидок		
1730	Настройки принтера			1731	Режим печати*		
				1732	Размер чека/этикетки		
				1733	Калибровка датчиков		
				1734	Настройка датчиков и протяжки		
		1735	Контраст печати				

			1736	Вертикальный сдвиг печати			
			1737	Длина препринта			
			1738	Длина реверса			
		1740	Формат номера этикетки				
		1750	Настройка режима суммирования*				
		1760	Настройка печати чека*	1761	Настройки печати чека*		
				1762	Список печати чека*		
				1763	Настройка размера шрифта чека*		
		1770	Printed usage***	1771	Label Quantity (количество этикеток)***		
				1772	Printer Length (длина печати)***		
1800	Конфигурация	1810	Режим продаж*				
		1820	Режим работы*				
		1830	Номер отдела/магазина				
		1840	Настройка даты/времени				
		1850	Пароли и доступ	1851	Добавление/изменение продавца		
				1852	Изменение пароля		
				1853	Просмотр списка продавцов		
				1854	Удаление продавца		
				1855	Определение уровней доступа		
				1856	Клавиши продавцов*		
		1860	Тест	1861	Дисплей		
				1862	АЦП		
				1863	Клавиатура		
				1864	Проверка печати		
				1865	Датчики принтера		
				1866	Данные памяти		
				1867	Версии микропрограмм и данных		
				1868	Связь		
				1870	Параметры весов	1871	Настройки отображения данных
						1872	Параметры печати
				1873	Общие параметры		
				1874	Настройки отмены авторизации		
				1876	Инициализация настроек		
				1877	Возврат данных		
				1878	Restore from USB Memory		
		1880	Настройка функций клавиш*				
1900	Интерфейсы	1910	Основные настройки интерфейсов	1911	Номер и режим в сети		
				1912	DHCP		
				1913	Основные настройки сети		
				1914	Удаленный IP		
				1915	Скорость RS232C		
				1916	Установки WLAN		
				1917	Конфигурация WLAN		
				1918	Ping test		
		1920	Дополнительные настройки сети				
		1930	Блокировка				
		1940	Параметры работы в сети				
		1950	Резервное копирование				
1960	Список ведомых весов						
1970	Admin E-mail (управление сообщениями на электронную почту)						

* Данные подменю и соответствующий функционал недоступны на весах CL7000-S.

** Для весов CL7000-P настройки категорий производятся через меню 1160.

*** Данные подменю и соответствующий функционал недоступны на весах CL7000-P.

2.4 ТОВАРЫ

2.4.1 СОЗДАНИЕ/РЕДАКТИРОВАНИЕ ЗАПИСИ ТОВАРА

(РЕЖИМ ПРОГРАММИРОВАНИЯ -> 1. Товары -> 2. Добавление/изменение товаров)

Для каждого товара можно использовать различные поля данных. Поле является поименованной областью памяти, в которой хранится какое-либо переменное значение, привязанное к определённому товару (например, имя товара или цена за один килограмм товара). Полный перечень полей товаров приведен в таблице 2.2. Большинство полей возможно сделать доступными или недоступными для отображения и изменения их значений (меню 1144) при вводе нового либо редактировании уже имеющегося товара. Поля, всегда доступные для ввода значений (независимо от настроек меню 1144), в таблице 2.2 выделены жирным шрифтом.

Таблица 2.2 - Перечень программируемых данных товара и их описание при вводе нового (редактировании прежнего) весового товара

№	Наименование данных	Описание
-	Отдел № *	Номер отдела, к которому относится товар. *
1	Товар №	Номер товара.
2	Тип товара	Тип товара: весовой (1), штучный (2) или счетный (3). Весовой товар предполагает ввод в память весов его цены за единицу массы (килограмм или 100 грамм) и определение стоимости, как произведения массы и цены за единицу. В случае со штучным товаром в память весов вводится цена за одну штуку, а количество штук вводится продавцом после вызова товара из памяти. Стоимость определяется, как произведение количество штук и цены за одну штуку. При использовании счетного товара в память вводится цена за одну упаковку и количество единиц товара в одной упаковке. После вызова счетного товара из памяти нужно ввести количество единиц товара из упаковки, которое продается (если продаётся упаковка не целиком). Для определения стоимости счетного товара вычисляется отношение количества покупаемых единиц товара к количеству единиц товара в одной упаковке. После этого стоимость товара определяется как произведение полученного значения и цены за одну упаковку.
3	Наимен. 1	Наименование товара № 1 (до 40 символов). Основное название товара. Как правило, печатается в заголовке этикетки.
4	Наимен. 2	Наименование товара № 2 (до 40 символов). Дополнительное название товара. Как правило, печатается в заголовке этикетки второй строкой.
5	Наимен. 3 (Лог)	Номер логотипа на этикетке (до 5 символов).
6	Группа №	Номер группы, в которую включается товар. Может принимать значение в диапазоне от 0 до 99. Если установлено значение 0, товар не включается ни в какую группу.
7	Формат этикет.	Номер формата этикетки, которая будет выводиться на печать для данного товара. Данное поле доступно только при установленном значении «Н» строки «Использовать общий формат» в меню 1510.

8	Доп. формат №	Номер дополнительного формата этикетки. Если установлено значение, отличное от нуля, каждый раз печатаются две этикетки: первая – основного формата, вторая – дополнительного.
9	Страна №	Номер страны происхождения товара. На этикетке печатается название страны происхождения при наличии соответствующих страны в списке стран и поля в формате этикетки.
10	Заданная масса(КГ)	Вводится значение массы, которое будет использоваться при вызове товара из памяти для отображения на дисплее и печати на этикетке независимо от его фактической массы. <i>Данное поле доступно только для весовых товаров.</i>
11	Код товара	Код товара. Используется для идентификации товара при внедрённом программном обеспечении.
12	Кол.т. в наб.	Количество единиц товара в наборе (упаковке). <i>Данное поле доступно только для счётных товаров.</i>
13	Наим. единицы №	Номер единицы измерения штучных и счётных товаров. <i>Данное поле доступно только для штучных и счётных товаров.</i>
14	Фиксиров. стоим.	Использование фиксированной стоимости. Определяет, используется расчёт стоимости или применяется фиксированная стоимость вне зависимости от рассчитанной (задаётся в поле «Цена»).
15	Цена(Руб.)	Цена за одну единицу товара (в случае весового товара это цена за 1 килограмм или за 100 грамм, в случае штучного – цена за одну штуку, в случае счётного – цена за одну упаковку). Также данное значение может быть использовано как фиксированная стоимость (см. выше).
16	Специальная цена(Руб.) *	Специальная цена за единицу товара. Для применения специальной цены при чекопечати, кроме ввода значения специальной цены в поле «Специальная цена», требуется провести настройку соответствия клавиши быстрого доступа вызову специальной цены (см. п. 2.10.11). После проведения указанных настроек специальная цена вызывается одной из клавиш быстрого доступа после вызова запрограммированного товара из памяти весов до печати этикетки и применяется в качестве цены за единицу. *
17	Масса тары(КГ)	Масса тары, которая будет применяться для данного товара. <i>Данное поле доступно только для весовых товаров.</i>
18	Номер тары	Номер массы тары, которая будет применяться для данного товара. <i>Данное поле доступно только для весовых товаров.</i> Примечание. Данное поле доступно при установленном значении «Д» параметра 584 (см. раздел 2.9).
19	Формат ш.-кода №	Номер записи штрих-кода, который будет использоваться для данного товара. <i>Данное поле доступно только при установленном значении «Н» строки «Использование общего ш.-кода» в меню 1520.</i>

20	Формат д.ш.-к. №	Номер формата дополнительного штрих-кода. Если установлено значение, отличное от нуля, кроме основного формата штрих-кода на этикетке печатается дополнительный, номер которого соответствует установленному значению данного поля (в том случае, если формат этикетки содержит дополнительный штрих-код). Редактирование формата этикетки производится с помощью программного обеспечения.
21	Дата изготовл.	Дата изготовления. Вводится, как количество дней, которое прошло с даты производства товара, минус один. Например, если установлено значение «1», печатается текущая дата. При нулевом значении дата изготовления не печатается.
22	Дата упаковки	Дата упаковки. Вводится, как количество дней, которое суммируется с текущей датой. Например, если текущая дата «26.10.07», и установлено значение «1», то дата упаковки примет значение «27.10.07».
23	Время упаковки	Время упаковки. Вводится, как количество часов, которое суммируется с текущим временем. Например, если текущее время «16:20», и установлено значение «5», то время упаковки примет значение «21:20».
24	Годен до (дата)	Установка срока годности. Вводится в днях, которые прибавляются к текущей дате, либо как определённая дата непосредственно в формате ДДММГГ (ДД – День, ММ – Месяц, ГГ – Год).
25	Годен до (время)	Установка времени срока годности. Вводится в часах, которые суммируются с текущим временем.
26	Состав прод. № **	Номер состава продукта
27	Перемещ. мяс. № ***	Номер записи истории мясопродукта++
28	Пищевая ценн. № ***	Номер записи пищевой ценности продукта
29	Доп. текст №	Номер дополнительного текста
30	Состав продукта **	Текст состава продукта
31	Файл изображения	Имя файла картинки для отображения на клавише

* В связи с конструктивными особенностями данные поля недоступны на весах модификации CL7000-S.

** Если введены оба состава продукта (по номеру и прямой), на печать будет выводиться только прямой состав.

*** Данные поля доступны только в том случае, если функционал открыт соответствующими параметрами (см. п. 2.12).

Ниже описан порядок ввода нового (редактирования ранее введённого) товара для случая весового товара, когда в меню 1144 настроена доступность всех полей. Если доступность какого-либо поля отключена в меню 1144, соответствующее поле не отображается. При этом осуществляется переход к следующему, доступному для отображения, полю. Для штучных и счётных товаров имеются дополнительные поля (см. таблицу 2.2), настройка которых происходит аналогично.

Войдите в режим программирования в соответствии с подразделом 2.1 (2.2).

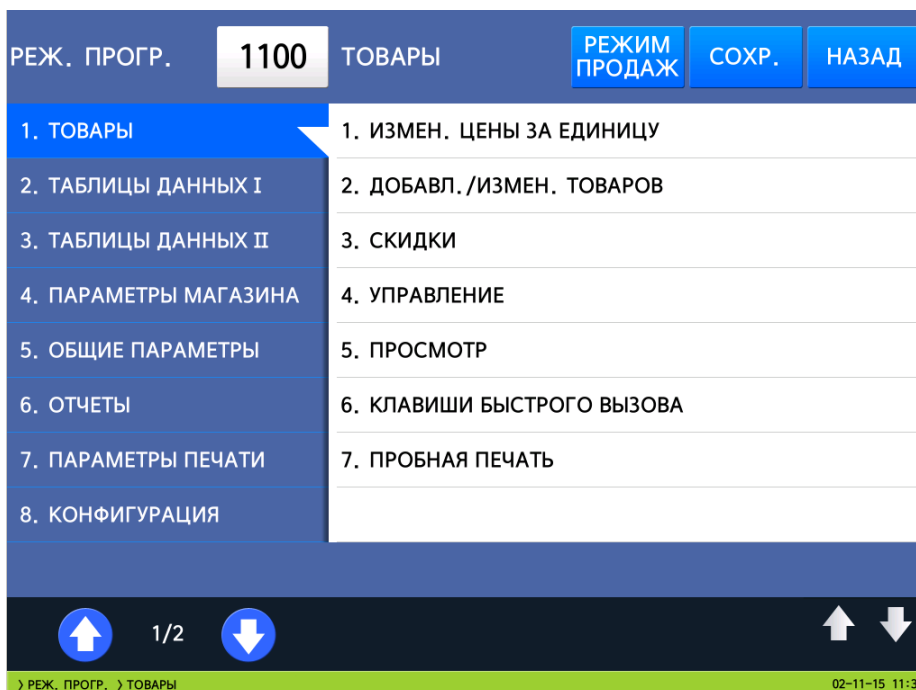

- Нажмите в левой части клавишу **1. ТОВАРЫ**, а затем в правой части клавишу **2. ДОБАВЛ./ИЗМЕН. ТОВАРОВ**. После этого в первой строке дисплея высветится номер текущего меню, а справа от него – количество свободных ячеек памяти товаров. Ниже высветятся два столбца: первый – наименование данных (название поля) товара, второй – значение данного поля в соответствии с таблицей 2.2. На данном этапе требуется ввести номер товара (номер PLU).



- Введите номер товара, используя числовую клавиатуру, и нажмите клавишу **ВВОД**. После этого весы перейдут к вводу следующего поля – тип товара.

РЕЖ. ПРОГР. 1120 Товар № 1 РЕЖИМ ПРОДАЖ СОХР. НАЗАД

Тип товара		1 Весовой												
А	Б	В	Г	Д	Е	Ё	Ж	РЕГ.	НУЛЬ	ТАРА		▲	СТР. ВВЕРХ	
З	И	Й	К	Л	М	Н	О	ВСТАВ.				◀	СОХР.	▶
П	Р	С	Т	У	Ф	Х	Ц	УДАЛ.	7	8	9	▼	СТР. ВНИЗ	
Ч	Ш	Щ	Ъ	Ы	Ь	Э	Ю		4	5	6	ВЫХ.	ТЕСТ	
Я				←	ПРОБ.	ПРОБ.	НОВ. СТР.		1 ДА	2	3	ПРОТ.		
/	%	()	.	,	СИМВ.	ЯЗЫК		00	0 НЕТ	С	ВВОД		

РЕЖ. ПРОГР. > ТОВАРЫ > ДОБАВЛ./ИЗМЕН. ТОВАРОВ 2/23 02-11-15 13:44

- ❑ Введите нужный тип товара, используя числовую клавиатуру, и нажмите клавишу **ВВОД**. После этого весы перейдут к вводу следующего поля – наименования товара № 1 (обычно печатается на верхней строке этикетки).

РЕЖ. ПРОГР. 1120 Товар № 1 РЕЖИМ ПРОДАЖ СОХР. НАЗАД

Наимен. 1		БАНАНЫ_												
А	Б	В	Г	Д	Е	Ё	Ж	РЕГ.	НУЛЬ	ТАРА		▲	СТР. ВВЕРХ	
З	И	Й	К	Л	М	Н	О	ВСТАВ.				◀	СОХР.	▶
П	Р	С	Т	У	Ф	Х	Ц	УДАЛ.	7	8	9	▼	СТР. ВНИЗ	
Ч	Ш	Щ	Ъ	Ы	Ь	Э	Ю		4	5	6	ВЫХ.	ТЕСТ	
Я				←	ПРОБ.	ПРОБ.	НОВ. СТР.		1 ДА	2	3	ПРОТ.		
/	%	()	.	,	СИМВ.	ЯЗЫК		00	0 НЕТ	С	ВВОД		

РЕЖ. ПРОГР. > ТОВАРЫ > ДОБАВЛ./ИЗМЕН. ТОВАРОВ 3/23 02-11-15 13:51

- ❑ Введите наименование товара № 1, используя числовую клавиатуру, и нажмите клавишу **ВВОД**. После этого весы перейдут к вводу следующего поля – наименования товара № 2 (обычно печатается на второй строке этикетки).

РЕЖ. ПРОГР. 1120 Товар № 1 РЕЖИМ ПРОДАЖ СОХР. НАЗАД

Наимен. 2 весовые_

а	б	в	г	д	е	ё	ж	РЕГ.	НУЛЬ	ТАРА		▲	СТР. ВВЕРХ
з	и	й	к	л	м	н	о	ВСТАВ.			◀	СОХР.	▶
п	р	с	т	у	ф	х	ц	УДАЛ.	7	8	9	▼	СТР. ВНИЗ
ч	ш	щ	ъ	ы	ь	э	ю		4	5	6	ВЫХ.	ТЕСТ
я				←	ПРОБ.	ПРОБ.	НОВ. СТР.		1 ДА	2	3	ПРОТ.	
?	!	@	#	:	;	СИМВ.	ЯЗЫК		00	0 НЕТ	С	ВВОД	

РЕЖ. ПРОГР. > ТОВАРЫ > ДОБАВЛ./ИЗМЕН. ТОВАРОВ 4/23 02-11-15 13:54

- ❑ Введите наименование товара № 2, используя числовую клавиатуру, и нажмите клавишу **ВВОД**. После этого весы перейдут к вводу следующего поля – наименования товара № 3 (обычно номер под логотипом).

РЕЖ. ПРОГР. 1120 Товар № 1 РЕЖИМ ПРОДАЖ СОХР. НАЗАД

Наимен. 3

А	Б	В	Г	Д	Е	Ё	Ж	РЕГ.	НУЛЬ	ТАРА		▲	СТР. ВВЕРХ
З	И	Й	К	Л	М	Н	О	ВСТАВ.			◀	СОХР.	▶
П	Р	С	Т	У	Ф	Х	Ц	УДАЛ.	7	8	9	▼	СТР. ВНИЗ
Ч	Ш	Щ	Ъ	Ы	Ь	Э	Ю		4	5	6	ВЫХ.	ТЕСТ
Я				←	ПРОБ.	ПРОБ.	НОВ. СТР.		1 ДА	2	3	ПРОТ.	
/	%	()	.	,	СИМВ.	ЯЗЫК		00	0 НЕТ	С	ВВОД	

РЕЖ. ПРОГР. > ТОВАРЫ > ДОБАВЛ./ИЗМЕН. ТОВАРОВ 5/23 02-11-15 14:06

- ❑ Введите наименование товара № 3, используя числовую клавиатуру, и нажмите клавишу **ВВОД**. После этого весы перейдут к вводу следующего поля – номера группы.

РЕЖ. ПРОГР. 1120 Товар № 1 РЕЖИМ ПРОДАЖ СОХР. НАЗАД

Группа №		0 Не использ. ГРУППЫ											
А	Б	В	Г	Д	Е	Ё	Ж	РЕГ.	НУЛЬ	ТАРА		▲	СТР. ВВЕРХ
З	И	Й	К	Л	М	Н	О	ВСТАВ.			◀	СОХР.	▶
П	Р	С	Т	У	Ф	Х	Ц	УДАЛ.	7	8	9	▼	СТР. ВНИЗ
Ч	Ш	Щ	Ъ	Ы	Ь	Э	Ю		4	5	6	ВЫХ.	ТЕСТ
Я				←	ПРОБ.	ПРОБ.	НОВ. СТР.		1 ДА	2	3	ПРОТ.	
/	%	()	.	,	СИМВ.	ЯЗЫК		00	0 НЕТ	С	ВВОД	

РЕЖ. ПРОГР. > ТОВАРЫ > ДОБАВЛ./ИЗМЕН. ТОВАРОВ 6/23 02-11-15 14:08

- ❑ Введите номер группы, используя числовую клавиатуру, и нажмите клавишу **ВВОД**. Если установлено значение «0», товар не включается ни в какую группу. После этого весы перейдут к вводу следующего поля – номера дополнительного формата этикетки.

РЕЖ. ПРОГР. 1120 Товар № 1 РЕЖИМ ПРОДАЖ СОХР. НАЗАД

Доп. формат №		0 Не использ. ФОРМАТ ЭТИКЕТКИ											
А	Б	В	Г	Д	Е	Ё	Ж	РЕГ.	НУЛЬ	ТАРА		▲	СТР. ВВЕРХ
З	И	Й	К	Л	М	Н	О	ВСТАВ.			◀	СОХР.	▶
П	Р	С	Т	У	Ф	Х	Ц	УДАЛ.	7	8	9	▼	СТР. ВНИЗ
Ч	Ш	Щ	Ъ	Ы	Ь	Э	Ю		4	5	6	ВЫХ.	ТЕСТ
Я				←	ПРОБ.	ПРОБ.	НОВ. СТР.		1 ДА	2	3	ПРОТ.	
/	%	()	.	,	СИМВ.	ЯЗЫК		00	0 НЕТ	С	ВВОД	

РЕЖ. ПРОГР. > ТОВАРЫ > ДОБАВЛ./ИЗМЕН. ТОВАРОВ 7/23 02-11-15 15:30

- ❑ Введите номер дополнительного формата этикетки, используя числовую клавиатуру, и нажмите клавишу **ВВОД**. Если установлено значение «0», дополнительная этикетка не печатается. После этого весы перейдут к вводу следующего поля – номеру страны.

РЕЖ. ПРОГР. 1120 Товар № 1 РЕЖИМ ПРОДАЖ СОХР. НАЗАД

Страна №	0 Не использ. СТРАНЫ													
А	Б	В	Г	Д	Е	Ё	Ж	РЕГ.	НУЛЬ	ТАРА		▲	СТР. ВВЕРХ	
З	И	Й	К	Л	М	Н	О	ВСТАВ.				◀	СОХР.	▶
П	Р	С	Т	У	Ф	Х	Ц	УДАЛ.	7	8	9	▼	СТР. ВНИЗ	
Ч	Ш	Щ	Ъ	Ы	Ь	Э	Ю		4	5	6	ВЫХ.	ТЕСТ	
Я				←	ПРОБ.	ПРОБ.	НОВ. СТР.		1 ДА	2	3	ПРОТ.		
/	%	()	.	,	СИМВ.	ЯЗЫК		00	0 НЕТ	С	ВВОД		

РЕЖ. ПРОГР. > ТОВАРЫ > ДОБАВЛ./ИЗМЕН. ТОВАРОВ 8/23 02-11-15 15:47

- Введите номер страны, используя числовую клавиатуру, и нажмите клавишу **ВВОД**. Если установлено значение «0», страна не используется. После этого весы перейдут к вводу следующего поля – заданной массы.

РЕЖ. ПРОГР. 1120 Товар № 1 РЕЖИМ ПРОДАЖ СОХР. НАЗАД

Заданная масса (КГ)	0.000													
А	Б	В	Г	Д	Е	Ё	Ж	РЕГ.	НУЛЬ	ТАРА		▲	СТР. ВВЕРХ	
З	И	Й	К	Л	М	Н	О	ВСТАВ.				◀	СОХР.	▶
П	Р	С	Т	У	Ф	Х	Ц	УДАЛ.	7	8	9	▼	СТР. ВНИЗ	
Ч	Ш	Щ	Ъ	Ы	Ь	Э	Ю		4	5	6	ВЫХ.	ТЕСТ	
Я				←	ПРОБ.	ПРОБ.	НОВ. СТР.		1 ДА	2	3	ПРОТ.		
/	%	()	.	,	СИМВ.	ЯЗЫК		00	0 НЕТ	С	ВВОД		

РЕЖ. ПРОГР. > ТОВАРЫ > ДОБАВЛ./ИЗМЕН. ТОВАРОВ 9/23 02-11-15 15:49

- Введите заданную массу, используя числовую клавиатуру, и нажмите клавишу **ВВОД**. Если установлено значение «0», заданная масса не применяется. После этого весы перейдут к вводу следующего поля – кода товара.

РЕЖ. ПРОГР. 1120 Товар № 1 РЕЖИМ ПРОДАЖ СОХР. НАЗАД

Код товара		0											
А	Б	В	Г	Д	Е	Ё	Ж	РЕГ.	НУЛЬ	ТАРА		▲	СТР. ВВЕРХ
З	И	Й	К	Л	М	Н	О	ВСТАВ.			◀	СОХР.	▶
П	Р	С	Т	У	Ф	Х	Ц	УДАЛ.	7	8	9	▼	СТР. ВНИЗ
Ч	Ш	Щ	Ъ	Ы	Ь	Э	Ю		4	5	6	ВЫХ.	ТЕСТ
Я				←	ПРОБ.	ПРОБ.	НОВ. СТР.		1 ДА	2	3	ПРОТ.	
/	%	()	.	,	СИМВ.	ЯЗЫК		00	0 НЕТ	С	ВВОД	

РЕЖ. ПРОГР. > ТОВАРЫ > ДОБАВЛ./ИЗМЕН. ТОВАРОВ 10/23 02-11-15 15:52

- ❑ Введите код товара, используя числовую клавиатуру, и нажмите клавишу **ВВОД**. После этого весы перейдут к вводу следующего поля – фиксированной стоимости.

РЕЖ. ПРОГР. 1120 Товар № 1 РЕЖИМ ПРОДАЖ СОХР. НАЗАД

Фиксиров. стоим.		0										Базовая цена	
А	Б	В	Г	Д	Е	Ё	Ж	РЕГ.	НУЛЬ	ТАРА		▲	СТР. ВВЕРХ
З	И	Й	К	Л	М	Н	О	ВСТАВ.			◀	СОХР.	▶
П	Р	С	Т	У	Ф	Х	Ц	УДАЛ.	7	8	9	▼	СТР. ВНИЗ
Ч	Ш	Щ	Ъ	Ы	Ь	Э	Ю		4	5	6	ВЫХ.	ТЕСТ
Я				←	ПРОБ.	ПРОБ.	НОВ. СТР.		1 ДА	2	3	ПРОТ.	
/	%	()	.	,	СИМВ.	ЯЗЫК		00	0 НЕТ	С	ВВОД	

РЕЖ. ПРОГР. > ТОВАРЫ > ДОБАВЛ./ИЗМЕН. ТОВАРОВ 11/23 02-11-15 15:53

- ❑ Введите фиксированную стоимость, используя числовую клавиатуру, и нажмите клавишу **ВВОД**. После этого весы перейдут к вводу следующего поля – цене за единицу товара (например, цена за килограмм).

РЕЖ. ПРОГР. 1120 Товар № 1 РЕЖИМ ПРОДАЖ СОХР. НАЗАД

Цена(Руб.)		0.00											
А	Б	В	Г	Д	Е	Ё	Ж	РЕГ.	НУЛЬ	ТАРА		▲	СТР. ВВЕРХ
З	И	Й	К	Л	М	Н	О	ВСТАВ.			◀	СОХР.	▶
П	Р	С	Т	У	Ф	Х	Ц	УДАЛ.	7	8	9	▼	СТР. ВНИЗ
Ч	Ш	Щ	Ъ	Ы	Ь	Э	Ю		4	5	6	ВЫХ.	ТЕСТ
Я				←	ПРОБ.	ПРОБ.	НОВ. СТР.		1 ДА	2	3	ПРОТ.	
/	%	()	.	,	СИМВ.	ЯЗЫК		00	0 НЕТ	С	ВВОД	

РЕЖ. ПРОГР. > ТОВАРЫ > ДОБАВЛ./ИЗМЕН. ТОВАРОВ 12/23 02-11-15 15:54

- Введите цену за единицу товара (например, цену за килограмм), используя числовую клавиатуру, и нажмите клавишу **ВВОД**. После этого весы перейдут к вводу следующего поля – специальной цене за единицу товара (например, цена за килограмм).

РЕЖ. ПРОГР. 1120 Товар № 1 РЕЖИМ ПРОДАЖ СОХР. НАЗАД

Специальная цена(Руб.)		0.00											
А	Б	В	Г	Д	Е	Ё	Ж	РЕГ.	НУЛЬ	ТАРА		▲	СТР. ВВЕРХ
З	И	Й	К	Л	М	Н	О	ВСТАВ.			◀	СОХР.	▶
П	Р	С	Т	У	Ф	Х	Ц	УДАЛ.	7	8	9	▼	СТР. ВНИЗ
Ч	Ш	Щ	Ъ	Ы	Ь	Э	Ю		4	5	6	ВЫХ.	ТЕСТ
Я				←	ПРОБ.	ПРОБ.	НОВ. СТР.		1 ДА	2	3	ПРОТ.	
/	%	()	.	,	СИМВ.	ЯЗЫК		00	0 НЕТ	С	ВВОД	

РЕЖ. ПРОГР. > ТОВАРЫ > ДОБАВЛ./ИЗМЕН. ТОВАРОВ 13/23 02-11-15 15:56

- Введите специальную цену за единицу товара (например, цену за килограмм), используя числовую клавиатуру, и нажмите клавишу **ВВОД**. Если установлено значение «0», специальная цена за единицу товара не применяется. После этого весы перейдут к вводу следующего поля – массы тары.

РЕЖ. ПРОГР. 1120 Товар № 1 РЕЖИМ ПРОДАЖ СОХР. НАЗАД

Масса тары(КГ)		0.000											
А	Б	В	Г	Д	Е	Ё	Ж	РЕГ.	НУЛЬ	ТАРА		▲	СТР. ВВЕРХ
З	И	Й	К	Л	М	Н	О	ВСТАВ.			◀	СОХР.	▶
П	Р	С	Т	У	Ф	Х	Ц	УДАЛ.	7	8	9	▼	СТР. ВНИЗ
Ч	Ш	Щ	Ъ	Ы	Ь	Э	Ю		4	5	6	ВЫХ.	ТЕСТ
Я				←	ПРОБ.	ПРОБ.	НОВ. СТР.		1 ДА	2	3	ПРОТ.	
/	%	()	.	,	СИМВ.	ЯЗЫК		00	0 НЕТ	С	ВВОД	

РЕЖ. ПРОГР. > ТОВАРЫ > ДОБАВЛ./ИЗМЕН. ТОВАРОВ 14/23 02-11-15 15:59

- Введите массу тары, используя числовую клавиатуру, и нажмите клавишу **ВВОД**. Если установлено значение «0», масса тары не применяется. После этого весы перейдут к вводу следующего поля – номера формата дополнительного штрих-кода.

РЕЖ. ПРОГР. 1120 Товар № 1 РЕЖИМ ПРОДАЖ СОХР. НАЗАД

Формат д. ш. -к. №		0 Не использ. ШТРИХ-КОДЫ											
А	Б	В	Г	Д	Е	Ё	Ж	РЕГ.	НУЛЬ	ТАРА		▲	СТР. ВВЕРХ
З	И	Й	К	Л	М	Н	О	ВСТАВ.			◀	СОХР.	▶
П	Р	С	Т	У	Ф	Х	Ц	УДАЛ.	7	8	9	▼	СТР. ВНИЗ
Ч	Ш	Щ	Ъ	Ы	Ь	Э	Ю		4	5	6	ВЫХ.	ТЕСТ
Я				←	ПРОБ.	ПРОБ.	НОВ. СТР.		1 ДА	2	3	ПРОТ.	
/	%	()	.	,	СИМВ.	ЯЗЫК		00	0 НЕТ	С	ВВОД	

РЕЖ. ПРОГР. > ТОВАРЫ > ДОБАВЛ./ИЗМЕН. ТОВАРОВ 15/23 02-11-15 16:00

- Введите номер формата дополнительного штрих-кода, используя числовую клавиатуру, и нажмите клавишу **ВВОД**. Если установлено значение «0», дополнительный штрих-код не используется. После этого весы перейдут к вводу следующего поля – даты производства (даты изготовления).

РЕЖ. ПРОГР. 1120 Товар № 1 РЕЖИМ ПРОДАЖ СОХР. НАЗАД

Дата изготовл. 0

А	Б	В	Г	Д	Е	Ё	Ж	РЕГ.	НУЛЬ	ТАРА		▲	СТР. ВВЕРХ
З	И	Й	К	Л	М	Н	О	ВСТАВ.			◀	СОХР.	▶
П	Р	С	Т	У	Ф	Х	Ц	УДАЛ.	7	8	9	▼	СТР. ВНИЗ
Ч	Ш	Щ	Ъ	Ы	Ь	Э	Ю		4	5	6	ВЫХ.	ТЕСТ
Я				←	ПРОБ.	ПРОБ.	НОВ. СТР.		1 ДА	2	3	ПРОТ.	
/	%	()	.	,	СИМВ.	ЯЗЫК		00	0 НЕТ	С	ВВОД	

РЕЖ. ПРОГР. > ТОВАРЫ > ДОБАВЛ./ИЗМЕН. ТОВАРОВ 16/23 02-11-15 16:13

- Введите дату производства (дату изготовления), используя числовую клавиатуру, и нажмите клавишу **ВВОД**. Если установлено значение «0», дата производства не печатается. После этого весы перейдут к вводу следующего поля – даты упаковки.

РЕЖ. ПРОГР. 1120 Товар № 1 РЕЖИМ ПРОДАЖ СОХР. НАЗАД

Дата упаковки 0

А	Б	В	Г	Д	Е	Ё	Ж	РЕГ.	НУЛЬ	ТАРА		▲	СТР. ВВЕРХ
З	И	Й	К	Л	М	Н	О	ВСТАВ.			◀	СОХР.	▶
П	Р	С	Т	У	Ф	Х	Ц	УДАЛ.	7	8	9	▼	СТР. ВНИЗ
Ч	Ш	Щ	Ъ	Ы	Ь	Э	Ю		4	5	6	ВЫХ.	ТЕСТ
Я				←	ПРОБ.	ПРОБ.	НОВ. СТР.		1 ДА	2	3	ПРОТ.	
/	%	()	.	,	СИМВ.	ЯЗЫК		00	0 НЕТ	С	ВВОД	

РЕЖ. ПРОГР. > ТОВАРЫ > ДОБАВЛ./ИЗМЕН. ТОВАРОВ 17/23 02-11-15 16:15

- Введите дату упаковки, используя числовую клавиатуру, и нажмите клавишу **ВВОД**. Если установлено значение «0», на печать выводится текущая дата. После этого весы перейдут к вводу следующего поля – времени упаковки.

РЕЖ. ПРОГР. 1120 Товар № 1 РЕЖИМ ПРОДАЖ СОХР. НАЗАД

Время упаковки 0

А	Б	В	Г	Д	Е	Ё	Ж	РЕГ.	НУЛЬ	ТАРА		▲	СТР. ВВЕРХ
З	И	Й	К	Л	М	Н	О	ВСТАВ.			◀	СОХР.	▶
П	Р	С	Т	У	Ф	Х	Ц	УДАЛ.	7	8	9	▼	СТР. ВНИЗ
Ч	Ш	Щ	Ъ	Ы	Ь	Э	Ю		4	5	6	ВЫХ.	ТЕСТ
Я				←	ПРОБ.	ПРОБ.	НОВ. СТР.		1 ДА	2	3	ПРОТ.	
/	%	()	.	,	СИМВ.	ЯЗЫК		00	0 НЕТ	С	ВВОД	

РЕЖ. ПРОГР. > ТОВАРЫ > ДОБАВЛ./ИЗМЕН. ТОВАРОВ 18/23 02-11-15 16:33

- Введите время упаковки, используя числовую клавиатуру, и нажмите клавишу **ВВОД**. Если установлено значение «0», применяется текущий час. После этого весы перейдут к вводу следующего поля – даты срока годности.

РЕЖ. ПРОГР. 1120 Товар № 1 РЕЖИМ ПРОДАЖ СОХР. НАЗАД

Годен до (дата) 0

А	Б	В	Г	Д	Е	Ё	Ж	РЕГ.	НУЛЬ	ТАРА		▲	СТР. ВВЕРХ
З	И	Й	К	Л	М	Н	О	ВСТАВ.			◀	СОХР.	▶
П	Р	С	Т	У	Ф	Х	Ц	УДАЛ.	7	8	9	▼	СТР. ВНИЗ
Ч	Ш	Щ	Ъ	Ы	Ь	Э	Ю		4	5	6	ВЫХ.	ТЕСТ
Я				←	ПРОБ.	ПРОБ.	НОВ. СТР.		1 ДА	2	3	ПРОТ.	
/	%	()	.	,	СИМВ.	ЯЗЫК		00	0 НЕТ	С	ВВОД	

РЕЖ. ПРОГР. > ТОВАРЫ > ДОБАВЛ./ИЗМЕН. ТОВАРОВ 19/23 02-11-15 16:43

- Введите дату срока годности, используя числовую клавиатуру, и нажмите клавишу **ВВОД**. Если установлено значение «0», применяется текущий день. После этого весы перейдут к вводу следующего поля – времени срока годности.

РЕЖ. ПРОГР.		1120	Товар № 1		РЕЖИМ ПРОДАЖ		СОХР.		НАЗАД				
Годен до (время)		0											
А	Б	В	Г	Д	Е	Ё	Ж	РЕГ.	НУЛЬ	ТАРА		▲	СТР. ВВЕРХ
З	И	Й	К	Л	М	Н	О	ВСТАВ.			◀	СОХР.	▶
П	Р	С	Т	У	Ф	Х	Ц	УДАЛ.	7	8	9	▼	СТР. ВНИЗ
Ч	Ш	Щ	Ъ	Ы	Ь	Э	Ю		4	5	6	ВЫХ.	ТЕСТ
Я				←	ПРОБ.	ПРОБ.	НОВ. СТР.		1 ДА	2	3	ПРОТ.	
/	%	()	.	,	СИМВ.	ЯЗЫК		00	0 НЕТ	С	ВВОД	
РЕЖ. ПРОГР. > ТОВАРЫ > ДОБАВЛ./ИЗМЕН. ТОВАРОВ										20/23	02-11-15 16:44		

- ❑ Введите время срока годности, используя числовую клавиатуру, и нажмите клавишу **ВВОД**. Если установлено значение «0», применяется текущий час. После этого весы перейдут к вводу следующего поля – номера состава продукта.

РЕЖ. ПРОГР.		1120	Товар № 1		РЕЖИМ ПРОДАЖ		СОХР.		НАЗАД				
Состав прод. №		0										Не использ. СОСТАВЫ ПРОДУКТОВ	
А	Б	В	Г	Д	Е	Ё	Ж	РЕГ.	НУЛЬ	ТАРА		▲	СТР. ВВЕРХ
З	И	Й	К	Л	М	Н	О	ВСТАВ.			◀	СОХР.	▶
П	Р	С	Т	У	Ф	Х	Ц	УДАЛ.	7	8	9	▼	СТР. ВНИЗ
Ч	Ш	Щ	Ъ	Ы	Ь	Э	Ю		4	5	6	ВЫХ.	ТЕСТ
Я				←	ПРОБ.	ПРОБ.	НОВ. СТР.		1 ДА	2	3	ПРОТ.	
/	%	()	.	,	СИМВ.	ЯЗЫК		00	0 НЕТ	С	ВВОД	
РЕЖ. ПРОГР. > ТОВАРЫ > ДОБАВЛ./ИЗМЕН. ТОВАРОВ										21/23	02-11-15 16:46		

- ❑ Введите время срока годности, используя числовую клавиатуру, и нажмите клавишу **ВВОД**. Если установлено значение «0», применяется текущий час. После этого весы перейдут к вводу следующего поля – номера дополнительного текста.

РЕЖ. ПРОГР. 1120 Товар № 1 РЕЖИМ ПРОДАЖ СОХР. НАЗАД

Доп. текст №		0		Не использ. СООБЩЕНИЯ	

А	Б	В	Г	Д	Е	Ё	Ж	РЕГ.	НУЛЬ	ТАРА		▲	СТР. ВВЕРХ
З	И	Й	К	Л	М	Н	О	ВСТАВ.			◀	СОХР.	▶
П	Р	С	Т	У	Ф	Х	Ц	УДАЛ.	7	8	9	▼	СТР. ВНИЗ
Ч	Ш	Щ	Ъ	Ы	Ь	Э	Ю		4	5	6	ВЫХ.	ТЕСТ
Я				←	ПРОБ.	ПРОБ.	НОВ. СТР.		1 ДА	2	3	ПРОТ.	
/	%	()	.	,	СИМВ.	ЯЗЫК		00	0 НЕТ	С	ВВОД	

РЕЖ. ПРОГР. > ТОВАРЫ > ДОБАВЛ./ИЗМЕН. ТОВАРОВ 22/23 02-11-15 16:47

- ❑ Введите номер дополнительного текста, используя числовую клавиатуру, и нажмите клавишу **ВВОД**. Если установлено значение «0», дополнительный текст на печать. После этого весы перейдут к вводу следующего поля – номера состава продукта.

РЕЖ. ПРОГР. 1120 Товар № 1 РЕЖИМ ПРОДАЖ СОХР. НАЗАД

Состав прод. №		0		Не использ. СОСТАВЫ ПРОДУКТОВ	

А	Б	В	Г	Д	Е	Ё	Ж	РЕГ.	НУЛЬ	ТАРА		▲	СТР. ВВЕРХ
З	И	Й	К	Л	М	Н	О	ВСТАВ.			◀	СОХР.	▶
П	Р	С	Т	У	Ф	Х	Ц	УДАЛ.	7	8	9	▼	СТР. ВНИЗ
Ч	Ш	Щ	Ъ	Ы	Ь	Э	Ю		4	5	6	ВЫХ.	ТЕСТ
Я				←	ПРОБ.	ПРОБ.	НОВ. СТР.		1 ДА	2	3	ПРОТ.	
/	%	()	.	,	СИМВ.	ЯЗЫК		00	0 НЕТ	С	ВВОД	

РЕЖ. ПРОГР. > ТОВАРЫ > ДОБАВЛ./ИЗМЕН. ТОВАРОВ 21/23 02-11-15 17:20

- ❑ Введите номер состава продукта, используя числовую клавиатуру, и нажмите клавишу **ВВОД**. Если установлен нулевой номер состава продукта, то состав продукта по ссылке не печатается. После этого весы перейдут к вводу следующего поля – текста состава продукта.

РЕЖ. ПРОГР. 1120 Товар № 1 РЕЖИМ ПРОДАЖ СОХР. НАЗАД

Состав продукта —

А	Б	В	Г	Д	Е	Ё	Ж	РЕГ.	НУЛЬ	ТАРА		▲	СТР. ВВЕРХ
З	И	Й	К	Л	М	Н	О	ВСТАВ.			◀	СОХР.	▶
П	Р	С	Т	У	Ф	Х	Ц	УДАЛ.	7	8	9	▼	СТР. ВНИЗ
Ч	Ш	Щ	Ъ	Ы	Ь	Э	Ю		4	5	6	ВЫХ.	ТЕСТ
Я				←	ПРОБ.	ПРОБ.	НОВ. СТР.		1 ДА	2	3	ПРОТ.	
/	%	()	.	,	СИМВ.	ЯЗЫК		00	0 НЕТ	С	ВВОД	

РЕЖ. ПРОГР. > ТОВАРЫ > ДОБАВЛ./ИЗМЕН. ТОВАРОВ 23/23 02-11-15 17:14

- Введите текст состава продукта, используя алфавитно-числовую клавиатуру, и нажмите клавишу **ВВОД**. После этого весы перейдут к вводу следующего товара.

РЕЖ. ПРОГР. 1120 ДОБАВЛ./ИЗМЕН. ТОВАРОВ (7524/1) РЕЖИМ ПРОДАЖ СОХР. НАЗАД

Товар № 2 Нет данных/списка

А	Б	В	Г	Д	Е	Ё	Ж	РЕГ.	НУЛЬ	ТАРА		▲	СТР. ВВЕРХ
З	И	Й	К	Л	М	Н	О	ВСТАВ.			◀	СОХР.	▶
П	Р	С	Т	У	Ф	Х	Ц	УДАЛ.	7	8	9	▼	СТР. ВНИЗ
Ч	Ш	Щ	Ъ	Ы	Ь	Э	Ю		4	5	6	ВЫХ.	ТЕСТ
Я				←	ПРОБ.	ПРОБ.	НОВ. СТР.		1 ДА	2	3	ПРОТ.	
/	%	()	.	,	СИМВ.	ЯЗЫК		00	0 НЕТ	С	ВВОД	

РЕЖ. ПРОГР. > ТОВАРЫ > ДОБАВЛ./ИЗМЕН. ТОВАРОВ 1/23 02-11-15 17:22

- Для возврата на предыдущий уровень меню нажмите клавишу **НАЗАД**, а для выхода в рабочий режим - клавишу **РЕЖИМ ПРОДАЖ**.

2.4.2 ИЗМЕНЕНИЕ ЦЕНЫ ТОВАРА

(РЕЖИМ ПРОГРАММИРОВАНИЯ -> 1. Товары -> 1. Изменение цены за единицу)

Если изменилась цена за единицу товара, ее можно изменить, не проделывая долгой операции ввода всех данных. Для этого нужно выполнить следующие действия:

- Войдите в режим программирования в соответствии с подразделом 2.1 (2.2).

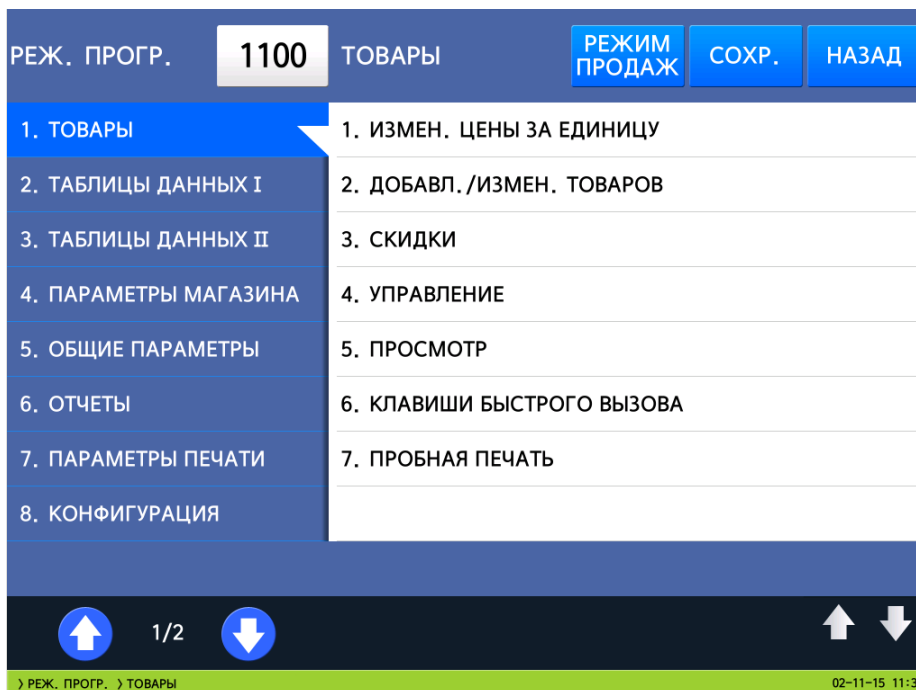

- Нажмите в левой части клавишу **1. ТОВАРЫ**, а затем в правой части клавишу **1. ИЗМЕН. ЦЕНЫ ЗА ЕДИНИЦУ**. После этого в первой строке дисплея высветится номер и название текущего меню. Ниже высветятся два столбца: первый – наименование данных (номер товара и цена за единицу) и второй – значение данных полей в соответствии с таблицей 2.2. На данном этапе требуется ввести номер товара (номер PLU).



- ❑ Введите номер товара, цену за единицу которого требуется поменять и нажмите клавишу **ВВОД**.
- ❑ Далее введите новую цену, например, она составляет 20 рублей ровно. Тогда нажмите последовательно клавиши **2, 0, 0, 0, ВВОД**.
- ❑ Для возврата на предыдущий уровень меню нажмите клавишу **НАЗАД**, а для выхода в рабочий режим - клавишу **РЕЖИМ ПРОДАЖ**.

2.4.3 УПРАВЛЕНИЕ ТОВАРАМИ

(РЕЖИМ ПРОГРАММИРОВАНИЯ -> 1. Товары -> 4. Управление)

В разделе «Управление товарами» описано: копирование данных товара в другой номер товара; удаление товаров; перенос товара из одного товара в другой; активация (деактивация) отдельных полей данных товаров; просмотр или обнуление счетчика продаж определённого товара.

2.4.3.1 КОПИРОВАНИЕ ТОВАРА

(РЕЖИМ ПРОГРАММИРОВАНИЯ -> 1. Товары -> 4. Управление -> 1. Копирование товара)

Для копирования товара в другой товар выполните следующие действия:

- ❑ Войдите в режим программирования в соответствии с подразделом 2.1 (2.2).
- ❑ Нажмите в левой части клавишу **1. ТОВАРЫ**, а затем в правой части клавишу **4. УПРАВЛЕНИЕ** и клавишу **1. КОПИРОВАНИЕ ТОВАРА**. После этого в первой строке дисплея высветится номер и название текущего меню. Ниже высветятся две строки: первая – номер товара, из которого требуется произвести копирование данных, и вторая – номер товара, в который требуется произвести копирование данных.

РЕЖ. ПРОГР.		1141	КОПИРОВАНИЕ ТОВАРА		РЕЖИМ ПРОДАЖ	СОХР.	НАЗАД							
Из товара №:		1	Абрикосы											
В товар №:		1	Абрикосы											
А	Б	В	Г	Д	Е	Ё	Ж	РЕГ.	НУЛЬ	ТАРА		▲	СТР. ВВЕРХ	
З	И	Й	К	Л	М	Н	О	ВСТАВ.			◀	СОХР.	▶	
П	Р	С	Т	У	Ф	Х	Ц	УДАЛ.	7	8	9	▼	СТР. ВНИЗ	
Ч	Ш	Щ	Ъ	Ы	Ь	Э	Ю		4	5	6	ВЫХ.	ТЕСТ	
Я				←	ПРОБ.	ПРОБ.	НОВ. СТР.		1 ДА	2	3	ПРОТ.		
/	%	()	.	,	СИМВ.	ЯЗЫК		00	0 НЕТ	С	ВВОД		
> РЕЖ. ПРОГР. > ТОВАРЫ > УПРАВЛЕНИЕ > КОПИРОВАНИЕ ТОВАРА								1/1	11-11-15 14:33					

- ❑ Например, требуется скопировать данные из товара № 1 в товар № 5. В данном случае нужно последовательно нажать клавиши **1, ВВОД, 5, ВВОД**. Если окажется, что ячейка с товаром № 5 занята, на дисплее высветится подтверждение копирования.



- ❑ В случае подтверждения произойдёт копирование, однако будет утрачена информация, находящаяся в ячейке № 5. Для подтверждения проверьте установку значения «Д» и нажмите клавишу **ВВОД**. Для отказа с помощью клавиши **0** установите значение «Н» и нажмите клавишу **ВВОД**.
- ❑ Для возврата на предыдущий уровень меню нажмите клавишу **НАЗАД**, а для выхода в рабочий режим - клавишу **РЕЖИМ ПРОДАЖ**.

2.4.3.2 УДАЛЕНИЕ ТОВАРА

(РЕЖИМ ПРОГРАММИРОВАНИЯ -> 1. Товары -> 4. Управление -> 2. Удаление товара(ов))

Для весов CL7000-P предусмотрено 3 варианта удаления товара: удаление товара определенного номера, удаление всех товаров определённого отдела и удаление всех товаров, хранящихся в памяти весов (полная очистка памяти товаров). Для весов CL7000-S удаление товаров определённого отдела недоступно.

Для удаления товара с определённым номером выполните следующие действия:

- ❑ Войдите в режим программирования в соответствии с подразделом 2.1 (2.2).
- ❑ Нажмите в левой части клавишу **1. ТОВАРЫ**, затем в правой части клавишу **4. УПРАВЛЕНИЕ**, затем клавишу **2. УДАЛЕНИЕ ТОВАРА (ОВ)** и клавишу **1. УДАЛЕНИЕ ТОВАРА ПО №**. После этого весы перейдут ко вводу номера товара, который требуется удалить.



- ❑ Например, требуется удалить товар № 10. В данном случае нужно последовательно нажать клавиши **1, 0, ВВОД**.
- ❑ Для возврата на предыдущий уровень меню нажмите клавишу **НАЗАД**, а для выхода в рабочий режим - клавишу **РЕЖИМ ПРОДАЖ**.

Для удаления товаров определённого отдела выполните следующие действия (только для весов CL7000-P):

- ❑ Войдите в режим программирования в соответствии с подразделом 2.1 (2.2).

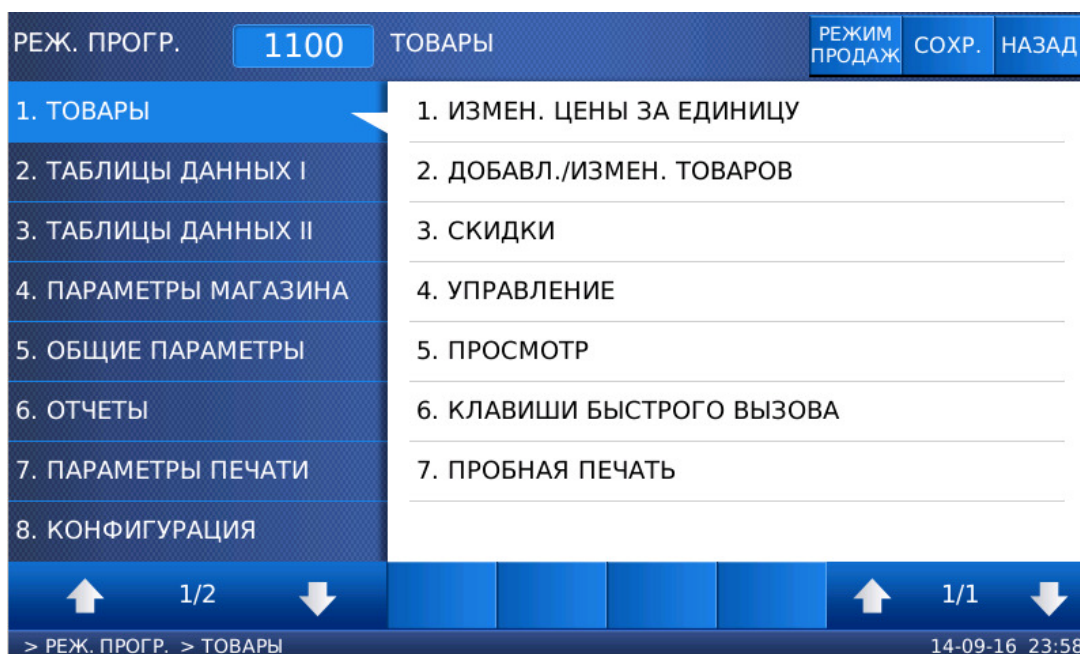

- ❑ Нажмите в левой части клавишу **1. ТОВАРЫ**, затем в правой части клавишу **4. УПРАВЛЕНИЕ**, затем клавишу **2. УДАЛЕНИЕ ТОВАРА(ОВ)** и клавишу **2. УДАЛЕНИЕ ВСЕХ ТОВАРОВ ОТДЕЛА**. После этого весы перейдут ко вводу номера отдела, товары которого требуется удалить.



- Введите номер отдела и нажмите клавишу **ВВОД**. После этого товары данного отдела будут удалены.
- Для возврата на предыдущий уровень меню нажмите клавишу **НАЗАД**, а для выхода в рабочий режим - клавишу **РЕЖИМ ПРОДАЖ**.

Для удаления всех товаров из памяти весов выполните следующие действия:

- Войдите в режим программирования в соответствии с подразделом 2.1 (2.2).
- Нажмите в левой части клавишу **1. ТОВАРЫ**, затем в правой части клавишу **4. УПРАВЛЕНИЕ**, затем клавишу **2. УДАЛЕНИЕ ТОВАРА (ОВ)** и клавишу **3. УДАЛЕНИЕ ВСЕХ ТОВАРОВ**. После этого в первой строке дисплея высветится строка с запросом подтверждения совершения данного действия.



- ❑ Для удаления всех записей установите значение «Д» (нажатием клавиши **1**) и нажмите клавишу **ВВОД**, а для отказа от удаления установите значение «Н» (нажатием клавиши **0**) и нажмите клавишу **ВВОД**.
- ❑ Для возврата на предыдущий уровень меню нажмите клавишу **НАЗАД**, а для выхода в рабочий режим - клавишу **РЕЖИМ ПРОДАЖ**.

2.4.3.3 ПЕРЕМЕЩЕНИЕ ТОВАРА

(РЕЖИМ ПРОГРАММИРОВАНИЯ -> 1. Товары -> 4. Управление -> 3. Перемещение товара)

Для перемещения товара в другой товар выполните следующие действия:

- ❑ Войдите в режим программирования в соответствии с подразделом 2.1 (2.2).
- ❑ Нажмите в левой части клавишу **1. ТОВАРЫ**, а затем в правой части клавишу **4. УПРАВЛЕНИЕ** и клавишу **3. ПЕРЕМЕЩЕНИЕ ТОВАРА**. После этого в первой строке дисплея высветится номер и название текущего меню. Для весов CL7000-P: ниже высветятся две строки: первая – номер отдела, из которого требуется переместить товар, и вторая – номер товара, который требуется переместить. Для весов CL7000-S: ниже высветятся две строки: первая – номер товара, который требуется переместить, и вторая – номер товара, в который требуется произвести перемещение.



РЕЖ. ПРОГР. 1143		ПЕРЕМЕЩЕНИЕ ТОВАРА		РЕЖИМ ПРОДАЖ	СОХР.	НАЗАД																																																																																				
Из товара №:	1	Бананы																																																																																								
В товар №:	1	Бананы																																																																																								
<table border="1"> <tr> <td>А</td><td>Б</td><td>В</td><td>Г</td><td>Д</td><td>Е</td><td>Ё</td><td>Ж</td> <td>РЕГ.</td><td>НУЛЬ</td><td>ТАРА</td><td>СПИС.</td><td>▲</td><td>СТР. ВВЕРХ</td> </tr> <tr> <td>З</td><td>И</td><td>Й</td><td>К</td><td>Л</td><td>М</td><td>Н</td><td>О</td> <td>ВСТАВ.</td><td></td><td></td><td>◀</td><td>СОХР.</td><td>▶</td> </tr> <tr> <td>П</td><td>Р</td><td>С</td><td>Т</td><td>У</td><td>Ф</td><td>Х</td><td>Ц</td> <td>УДАЛ.</td><td>7</td><td>8</td><td>9</td><td>▼</td><td>СТР. ВНИЗ</td> </tr> <tr> <td>Ч</td><td>Ш</td><td>Щ</td><td>Ъ</td><td>Ы</td><td>Ь</td><td>Э</td><td>Ю</td> <td></td><td>4</td><td>5</td><td>6</td><td>ВЫХ.</td><td>ТЕСТ</td> </tr> <tr> <td>Я</td><td></td><td></td><td></td><td>←</td><td>ПРОБ.</td><td>ПРОБ.</td><td>НОВ. СТР.</td> <td></td><td>1 ДА</td><td>2</td><td>3</td><td>ПРОТ.</td><td></td> </tr> <tr> <td>/</td><td>%</td><td>(</td><td>)</td><td>.</td><td>,</td><td>СИМВ.</td><td>ЯЗЫК</td> <td></td><td>00</td><td>0 НЕТ</td><td>С</td><td colspan="2">ВВОД</td> </tr> </table>							А	Б	В	Г	Д	Е	Ё	Ж	РЕГ.	НУЛЬ	ТАРА	СПИС.	▲	СТР. ВВЕРХ	З	И	Й	К	Л	М	Н	О	ВСТАВ.			◀	СОХР.	▶	П	Р	С	Т	У	Ф	Х	Ц	УДАЛ.	7	8	9	▼	СТР. ВНИЗ	Ч	Ш	Щ	Ъ	Ы	Ь	Э	Ю		4	5	6	ВЫХ.	ТЕСТ	Я				←	ПРОБ.	ПРОБ.	НОВ. СТР.		1 ДА	2	3	ПРОТ.		/	%	()	.	,	СИМВ.	ЯЗЫК		00	0 НЕТ	С	ВВОД	
А	Б	В	Г	Д	Е	Ё	Ж	РЕГ.	НУЛЬ	ТАРА	СПИС.	▲	СТР. ВВЕРХ																																																																													
З	И	Й	К	Л	М	Н	О	ВСТАВ.			◀	СОХР.	▶																																																																													
П	Р	С	Т	У	Ф	Х	Ц	УДАЛ.	7	8	9	▼	СТР. ВНИЗ																																																																													
Ч	Ш	Щ	Ъ	Ы	Ь	Э	Ю		4	5	6	ВЫХ.	ТЕСТ																																																																													
Я				←	ПРОБ.	ПРОБ.	НОВ. СТР.		1 ДА	2	3	ПРОТ.																																																																														
/	%	()	.	,	СИМВ.	ЯЗЫК		00	0 НЕТ	С	ВВОД																																																																														
> РЕЖ. ПРОГР. > ТОВАРЫ > УПРАВЛЕНИЕ > ПЕРЕМЕЩЕНИЕ ТОВАРА 1/1 15-09-16 20:31																																																																																										

- Для весов CL7000-P: Например, требуется переместить данные товара № 1 из отдела № 1. В данном случае нужно последовательно нажать клавиши **1, ВВОД, 1, ВВОД**. После этого ниже высветятся две строки: первая – номер отдела, в который требуется переместить товар, и вторая – номер товара, в который требуется переместить исходный товар.

РЕЖ. ПРОГР. 1143		ПЕРЕМЕЩЕНИЕ ТОВАРА		РЕЖИМ ПРОДАЖ	СОХР.	НАЗАД																																																																																				
В отдел №:	1	Default																																																																																								
В товар №:	1	Абрикосы																																																																																								
<table border="1"> <tr> <td>А</td><td>Б</td><td>В</td><td>Г</td><td>Д</td><td>Е</td><td>Ё</td><td>Ж</td> <td>РЕГ.</td><td>НУЛЬ</td><td>ТАРА</td><td>СПИС.</td><td>▲</td><td>СТР. ВВЕРХ</td> </tr> <tr> <td>З</td><td>И</td><td>Й</td><td>К</td><td>Л</td><td>М</td><td>Н</td><td>О</td> <td>ВСТАВ.</td><td></td><td></td><td>◀</td><td>СОХР.</td><td>▶</td> </tr> <tr> <td>П</td><td>Р</td><td>С</td><td>Т</td><td>У</td><td>Ф</td><td>Х</td><td>Ц</td> <td>УДАЛ.</td><td>7</td><td>8</td><td>9</td><td>▼</td><td>СТР. ВНИЗ</td> </tr> <tr> <td>Ч</td><td>Ш</td><td>Щ</td><td>Ъ</td><td>Ы</td><td>Ь</td><td>Э</td><td>Ю</td> <td></td><td>4</td><td>5</td><td>6</td><td>ВЫХ.</td><td>ТЕСТ</td> </tr> <tr> <td>Я</td><td></td><td></td><td></td><td>←</td><td>ПРОБ.</td><td>ПРОБ.</td><td>НОВ. СТР.</td> <td></td><td>1 ДА</td><td>2</td><td>3</td><td>ПРОТ.</td><td></td> </tr> <tr> <td>/</td><td>%</td><td>(</td><td>)</td><td>.</td><td>,</td><td>СИМВ.</td><td>ЯЗЫК</td> <td></td><td>00</td><td>0 НЕТ</td><td>С</td><td>ВВОД</td><td>ВВОД</td> </tr> </table>							А	Б	В	Г	Д	Е	Ё	Ж	РЕГ.	НУЛЬ	ТАРА	СПИС.	▲	СТР. ВВЕРХ	З	И	Й	К	Л	М	Н	О	ВСТАВ.			◀	СОХР.	▶	П	Р	С	Т	У	Ф	Х	Ц	УДАЛ.	7	8	9	▼	СТР. ВНИЗ	Ч	Ш	Щ	Ъ	Ы	Ь	Э	Ю		4	5	6	ВЫХ.	ТЕСТ	Я				←	ПРОБ.	ПРОБ.	НОВ. СТР.		1 ДА	2	3	ПРОТ.		/	%	()	.	,	СИМВ.	ЯЗЫК		00	0 НЕТ	С	ВВОД	ВВОД
А	Б	В	Г	Д	Е	Ё	Ж	РЕГ.	НУЛЬ	ТАРА	СПИС.	▲	СТР. ВВЕРХ																																																																													
З	И	Й	К	Л	М	Н	О	ВСТАВ.			◀	СОХР.	▶																																																																													
П	Р	С	Т	У	Ф	Х	Ц	УДАЛ.	7	8	9	▼	СТР. ВНИЗ																																																																													
Ч	Ш	Щ	Ъ	Ы	Ь	Э	Ю		4	5	6	ВЫХ.	ТЕСТ																																																																													
Я				←	ПРОБ.	ПРОБ.	НОВ. СТР.		1 ДА	2	3	ПРОТ.																																																																														
/	%	()	.	,	СИМВ.	ЯЗЫК		00	0 НЕТ	С	ВВОД	ВВОД																																																																													
> РЕЖ. ПРОГР. > ТОВАРЫ > УПРАВЛЕНИЕ > ПЕРЕМЕЩЕНИЕ ТОВАРА 2/2 15-09-16 20:28																																																																																										

- Для весов CL7000-P: Например, требуется переместить данные в товар № 5 отдела № 1. В данном случае нужно последовательно нажать клавиши **1, ВВОД, 5, ВВОД**. После этого ниже высветятся две строки: первая – номер отдела, в который требуется переместить товар, и вторая – номер товара, в который требуется переместить исходный товар. Если окажется, что ячейка с товаром № 5 занята, на дисплее высветится подтверждение перемещения.



- Для весов CL7000-S: Например, требуется переместить данные из товара № 1 в товар № 5. В данном случае нужно последовательно нажать клавиши **1**, **ВВОД**, **5**, **ВВОД**. Если окажется, что ячейка с товаром № 5 занята, на дисплее высветится подтверждение перемещения.



- В случае подтверждения произойдёт перемещение, однако будет утрачена предыдущая информация, находившаяся в ячейке № 5. Для подтверждения проверьте установку значения «Д» и нажмите клавишу **ВВОД**. Для отказа с помощью клавиши **0** установите значение «Н» и нажмите клавишу **ВВОД**.
- Для возврата на предыдущий уровень меню нажмите клавишу **НАЗАД**, а для выхода в рабочий режим - клавишу **РЕЖИМ ПРОДАЖ**.

2.4.3.4 ДОСТУПНОСТЬ ПОЛЕЙ ТОВАРОВ

(РЕЖИМ ПРОГРАММИРОВАНИЯ -> 1. Товары -> 4. Управление -> 4. Доступность полей товаров)

Большую часть полей товаров можно сделать доступными или недоступными для использования. В случае недоступности поле не будет отображаться при вводе нового товара или редактировании уже имеющегося. Для определения доступности полей товаров выполните следующие действия:

- ❑ Войдите в режим программирования в соответствии с подразделом 2.1 (2.2).
- ❑ Нажмите в левой части клавишу **1. ТОВАРЫ**, а затем в правой части клавишу **4. УПРАВЛЕНИЕ** и клавишу **4. ДОСТУПНОСТЬ ПОЛЕЙ ТОВ.** Ниже высветятся два столбца: первый – наименование данных (название поля) товара, второй – признак использования данного поля («Д» - поле используется и доступно, «Н» - поле не используется и не доступно). Описание всех полей приведено в таблице 2.2.

РЕЖ. ПРОГР. 1144		ДОСТУПНОСТЬ ПОЛЕЙ ТОВ.		РЕЖИМ ПРОДАЖ		СОХР.		НАЗАД						
Наимен. 2		Д												
Наимен. 3		Д												
Группа №		Д												
А	Б	В	Г	Д	Е	Ё	Ж	РЕГ.	НУЛЬ	ТАРА		▲	СТР. ВВЕРХ	
З	И	Й	К	Л	М	Н	О	ВСТАВ.				◀	СОХР.	▶
П	Р	С	Т	У	Ф	Х	Ц	УДАЛ.	7	8	9	▼	СТР. ВНИЗ	
Ч	Ш	Щ	Ъ	Ы	Ь	Э	Ю		4	5	6		ВЫХ.	ТЕСТ
Я				←	ПРОБ.	ПРОБ.	НОВ. СТР.		1 ДА	2	3		ПРОТ.	
/	%	()	.	,	СИМВ.	ЯЗЫК		00	0 НЕТ	С		ВВОД	
> РЕЖ. ПРОГР. > ТОВАРЫ > УПРАВЛЕНИЕ > ДОСТУПНОСТЬ ПОЛЕЙ ТОВ.										1/7		12-11-15 16:26		

- ❑ Определите использование полей, изменив признаки использования соответствующих полей с помощью клавиш **0** и **1**. Переход между строками осуществляется клавишами «▲» и «▼», а между страницами - клавишами **СТР. ВНИЗ** и **СТР. ВВЕРХ**. Для сохранения изменений нажмите клавишу **СОХР.**, для отказа от сохранения изменений - клавишу **ВЫХ.**
- ❑ Для возврата на предыдущий уровень меню нажмите клавишу **НАЗАД**, а для выхода в рабочий режим - клавишу **РЕЖИМ ПРОДАЖ**.

2.4.3.5 СЧЕТЧИК ПРОДАЖ ТОВАРОВ

(РЕЖИМ ПРОГРАММИРОВАНИЯ -> 1. Товары -> 4. Управление -> 5. Счетчик продаж товаров)

Счетчик продаж считает количество транзакций (печати этикеток) по каждому товару в отдельности (кроме операций в режиме фасовки).

Для входа в режим счетчика продаж выполните следующие действия:

- ❑ Войдите в режим программирования в соответствии с подразделом 2.1 (2.2).

- Нажмите в левой части клавишу **1. ТОВАРЫ**, а затем в правой части клавишу **4. УПРАВЛЕНИЕ** и клавишу **5. СЧЕТЧИК ПРОДАЖ ТОВАРОВ**. Для весов CL7000-P: ниже высветятся две строки: первая – номер отдела и вторая – номер товара, для которого требуется посмотреть количество распечатанных этикеток и/или сбросить его. Для весов CL7000-S: ниже высветится строка с номером товара, для которого требуется посмотреть количество распечатанных этикеток и/или сбросить его.

РЕЖ. ПРОГР.		1145		СЧЕТЧИК ПРОДАЖ ТОВАРОВ				РЕЖИМ ПРОДАЖ	СОХР.	НАЗАД			
Отдел №		1		Default									
Товар №		1		Абрикосы									
А	Б	В	Г	Д	Е	Ё	Ж	РЕГ.	НУЛЬ	ТАРА	СП ИС.	▲	СТР. ВВЕРХ
З	И	Й	К	Л	М	Н	О	ВСТ АВ.			◀	СОХР.	▶
П	Р	С	Т	У	Ф	Х	Ц	УД АЛ.	7	8	9	▼	СТР. ВНИЗ
Ч	Ш	Щ	Ъ	Ы	Ь	Э	Ю		4	5	6	ВЫХ.	ТЕСТ
Я				←	ПРОБ.	ПРОБ.	НОВ. СТР.		1 ДА	2	3	ПРОТ.	
/	%	()	.	,	СИ МВ.	ЯЗЫК		00	0 НЕТ	С	ВВОД	ВВОД

> РЕЖ. ПРОГР. > ТОВАРЫ > УПРАВЛЕНИЕ > СЧЕТЧИК ПРОДАЖ ТОВА 1/2 15-09-16 21:20

РЕЖ. ПРОГР.		1145		СЧЕТЧИК ПРОДАЖ ТОВАРОВ				РЕЖИМ ПРОДАЖ	СОХР.	НАЗАД			
Товар №		1		Бананы									
А	Б	В	Г	Д	Е	Ё	Ж	РЕГ.	НУЛЬ	ТАРА	СПИС.	▲	СТР. ВВЕРХ
З	И	Й	К	Л	М	Н	О	ВСТАВ.			◀	СОХР.	▶
П	Р	С	Т	У	Ф	Х	Ц	УДАЛ.	7	8	9	▼	СТР. ВНИЗ
Ч	Ш	Щ	Ъ	Ы	Ь	Э	Ю		4	5	6	ВЫХ.	ТЕСТ
Я				←	ПРОБ.	ПРОБ.	НОВ. СТР.		1 ДА	2	3	ПРОТ.	
/	%	()	.	,	СИМВ.	ЯЗЫК		00	0 НЕТ	С	ВВОД	ВВОД

> РЕЖ. ПРОГР. > ТОВАРЫ > УПРАВЛЕНИЕ > СЧЕТЧИК ПРОДАЖ ТОВАРОВ 1/2 15-09-16 21:25

- Для весов CL7000-P: Введите номер отдела, для товара которого требуется посмотреть количество распечатанных этикеток и/или сбросить его, и нажмите клавишу **ВВОД**. Затем введите номер товара, для которого требуется посмотреть количество распечатанных этикеток и/или сбросить его, и нажмите клавишу **ВВОД**.
- Для весов CL7000-S: Введите номер товара, для которого требуется посмотреть количество распечатанных этикеток и/или сбросить его, и нажмите клавишу **ВВОД**.

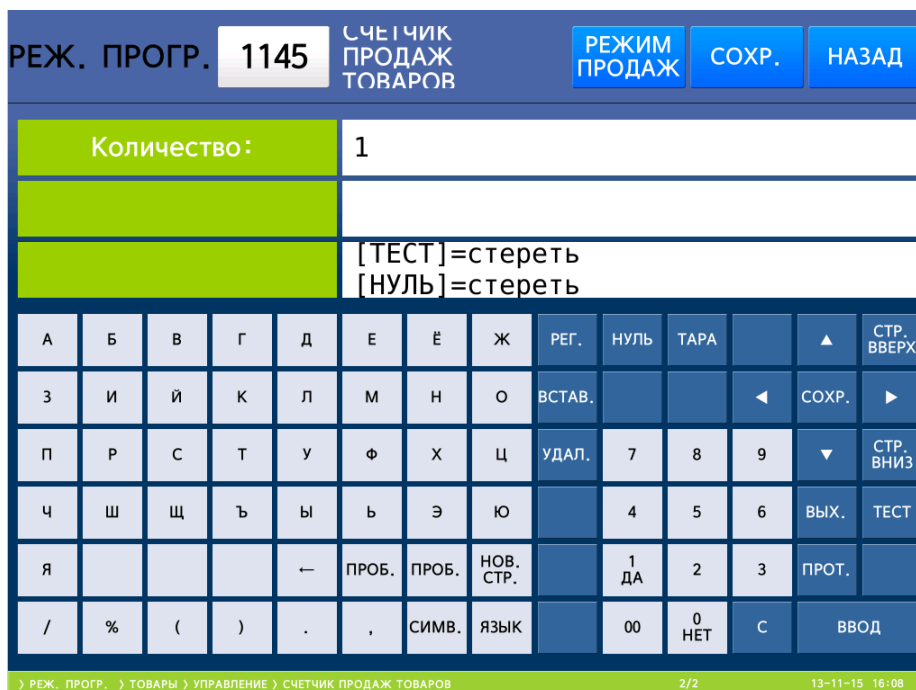

- ❑ Если требуется обнулить счётчик продаж (транзакций) только данного товара, нажмите клавишу **ТЕСТ**. Если требуется обнулить счётчик всех продаж (транзакций), нажмите клавишу **НУЛЬ**. В случае нажатия клавиши **НУЛЬ** на дисплее высветится запрос подтверждения сброса счётчика. Для подтверждения проверьте установку значения «Д» и нажмите клавишу **ВВОД**. Для отказа с помощью клавиши **0** установите значение «Н» и нажмите клавишу **ВВОД**.
- ❑ Для возврата на предыдущий уровень меню нажмите клавишу **НАЗАД**, а для выхода в рабочий режим - клавишу **РЕЖИМ ПРОДАЖ**.

2.4.4 ПРОСМОТР ТОВАРОВ

(РЕЖИМ ПРОГРАММИРОВАНИЯ -> 1. Товары -> 5. Просмотр)

В этом разделе приводится порядок просмотра списка товаров, находящихся в памяти весов.

Для просмотра товаров выполните следующие действия:

- ❑ Войдите в режим программирования в соответствии с подразделом 2.1 (2.2).
- ❑ Нажмите в левой части клавишу **1. ТОВАРЫ**, а затем в правой части клавишу **5. ПРОСМОТР**. Для весов CL7000-P: ниже высветится строка с номером отдела, товары которого требуется посмотреть. Для всех моделей: высветится строка с номером товара, с которого требуется посмотреть список товаров, и строка с номером товара, по который требуется посмотреть список товаров.

РЕЖ. ПРОГР. 1150 ПРОСМОТР РЕЖИМ ПРОДАЖ СОХР. НАЗАД

Отдел № 1 Default

А	Б	В	Г	Д	Е	Ё	Ж	РЕГ.	НУЛЬ	ТАРА	СП ИС.	▲	СТР. ВВЕРХ
З	И	Й	К	Л	М	Н	О	ВСТ АВ.			◀	СОХР.	▶
П	Р	С	Т	У	Ф	Х	Ц	УД АЛ.	7	8	9	▼	СТР. ВНИЗ
Ч	Ш	Щ	Ъ	Ы	Ь	Э	Ю		4	5	6	ВЫХ.	ТЕСТ
Я				←	ПР ОБ.	ПР ОБ.	НОВ. СТР.		1 ДА	2	3	ПРОТ.	
/	%	()	.	,	СИ МВ.	ЯЗЫК		00	0 НЕТ	С	ВВОД	ВВОД

> РЕЖ. ПРОГР. > ТОВАРЫ > ПРОСМОТР 1/2 15-09-16 21:36

РЕЖ. ПРОГР. 1150 ПРОСМОТР (45) РЕЖИМ ПРОДАЖ СОХР. НАЗАД

С товара №: 1

По товар №:

Просмотр всего – нажмите [СОХР]



А	Б	В	Г	Д	Е	Ё	Ж	РЕГ.	НУЛЬ	ТАРА		▲	СТР. ВВЕРХ
З	И	Й	К	Л	М	Н	О	ВСТАВ.			◀	СОХР.	▶
П	Р	С	Т	У	Ф	Х	Ц	УДАЛ.	7	8	9	▼	СТР. ВНИЗ
Ч	Ш	Щ	Ъ	Ы	Ь	Э	Ю		4	5	6	ВЫХ.	ТЕСТ
Я				←	ПРОБ.	ПРОБ.	НОВ. СТР.		1 ДА	2	3	ПРОТ.	
/	%	()	.	,	СИМВ.	ЯЗЫК		00	0 НЕТ	С	ВВОД	ВВОД

> РЕЖ. ПРОГР. > ТОВАРЫ > ПРОСМОТР 23-11-15 20:12

- Для весов CL7000-P: Введите номер отдела, товар (ы) которого требуется просмотреть. Для всех моделей: введите номер товара, с которого требуется посмотреть список товаров, и нажмите клавишу **ВВОД**. Например, с 1-го.

РЕЖ. ПРОГР.	1150	ПРОСМОТР (45)	РЕЖИМ ПРОДАЖ	СОХР.	НАЗАД									
С товара №:	1													
По товар №:	999999													
Просмотр всего – нажмите [СОХР]														
А	Б	В	Г	Д	Е	Ё	Ж	РЕГ.	НУЛЬ	ТАРА		▲	СТР. ВВЕРХ	
З	И	Й	К	Л	М	Н	О	ВСТАВ.				◀	СОХР.	▶
П	Р	С	Т	У	Ф	Х	Ц	УДАЛ.	7	8	9	▼	СТР. ВНИЗ	
Ч	Ш	Щ	Ъ	Ы	Ь	Э	Ю		4	5	6		ВЫХ.	ТЕСТ
Я				←	ПРОБ.	ПРОБ.	НОВ. СТР.		1 ДА	2	3		ПРОТ.	
/	%	()	.	,	СИМВ.	ЯЗЫК		00	0 НЕТ	С		ВВОД	
> РЕЖ. ПРОГР. > ТОВАРЫ > ПРОСМОТР 23-11-15 20:21														

- ❑ Введите номер товара, по который требуется посмотреть список товаров, и нажмите клавишу **ВВОД**. Например, по 100-ый. На дисплее высветится список с номерами товаров, их типом и наименованием.

РЕЖ. ПРОГР.	1150	ПРОСМОТР	РЕЖИМ ПРОДАЖ	СОХР.	НАЗАД							
<Продукт:>	1 , , Абрикосы											
Товар №, Тип товара, Наиме	2 , , Авокадо											
	3 , , Ананас											
	4 , , Апельсины											
	5 , , Арбуз											
	6 , , Артишок											
	7 , , Баклажаны											
	8 , , Баклажаны белые											
					 							
> РЕЖ. ПРОГР. > ТОВАРЫ > ПРОСМОТР 07-12-15 11:57												

- ❑ Для возврата на предыдущий уровень меню нажмите клавишу **НАЗАД**, а для выхода в рабочий режим - клавишу **РЕЖИМ ПРОДАЖ**.

2.4.5 ПЕЧАТЬ ПРОБНОЙ ЭТИКЕТКИ

(РЕЖИМ ПРОГРАММИРОВАНИЯ -> 1. Товары -> 7. Пробная печать)

После ввода в память весов нового товара можно установить автоматическую печать пробной этикетки.

Для установки или отмены автоматической печати пробной этикетки выполните следующие действия:

- ❑ Войдите в режим программирования в соответствии с подразделом 2.1 (2.2).
- ❑ Нажмите в левой части клавишу **1. ТОВАРЫ**, а затем в правой части клавишу **7. ПРОБНАЯ ПЕЧАТЬ**. Ниже высветится параметр «Печать пробной этик. товара», значение которого можно изменить. При установленном значении «Н» печать пробной этикетки не происходит, при значении «Д» - происходит.

РЕЖ. ПРОГР.	1170	ПРОБНАЯ ПЕЧАТЬ	РЕЖИМ ПРОДАЖ	СОХР.	НАЗАД								
Печать пробной этик. товара:	Н												
А	Б	В	Г	Д	Е	Ё	Ж	РЕГ.	НУЛЬ	ТАРА	СПИС.	▲	СТР. ВВЕРХ
З	И	Й	К	Л	М	Н	О	ВСТАВ.			◀	СОХР.	▶
П	Р	С	Т	У	Ф	Х	Ц	УДАЛ.	7	8	9	▼	СТР. ВНИЗ
Ч	Ш	Щ	Ъ	Ы	Ь	Э	Ю		4	5	6	ВЫХ.	ТЕСТ
Я				←	ПРОБ.	ПРОБ.	НОВ. СТР.		1 ДА	2	3	ПРОТ.	
/	%	()	.	,	СИМВ.	ЯЗЫК		00	0 НЕТ	С	ВВОД	
) РЕЖ. ПРОГР.) ТОВАРЫ) ПРОБНАЯ ПЕЧАТЬ										1/1		15-09-16 21:45	

- ❑ Установите требуемое значение параметра и нажмите клавишу **ВВОД**.
- ❑ Для возврата на предыдущий уровень меню нажмите клавишу **НАЗАД**, а для выхода в рабочий режим - клавишу **РЕЖИМ ПРОДАЖ**.

2.5 ТАБЛИЦЫ ДАННЫХ I

В весах предусмотрено 2 списка (таблицы) данных, в которых хранятся общие данные, которые могут быть использованы для различных товаров. К первому списку относятся группы, сообщения, страны происхождения, штрих-коды, массы тара и единицы счета. Ко второму списку относятся составы продуктов. Список представляет из себя совокупность записей, содержащих порядковый номер и значение. Например, запись в списке групп представляет из себя номер и название группы, а запись штрих-кода – номер, тип штрих-кода и назначение разрядов. В некоторых случаях на порядковый номер можно вводить ссылку. Например, в записи товара можно установить номер записи массы тары, которая будет применяться при вызове товара, либо номер состава продукта.

2.5.1 ОТДЕЛЫ (CL7000-P)

(МЕНЮ -> 2. Таблицы данных I -> 1. Отделы)

Вводить отделы удобно в тех случаях, когда весы планируется использовать более, чем в одном отделе. Отдел № 1 является основным и всегда существует независимо от настроек. Удаление данного отдела невозможно. Ввод дополнительных отделов предоставляет удобство работы при продажах, т.к. каждому отделу может соответствовать своя раскладка клавиш быстрого доступа (быстрого вызова товара из памяти). Кроме этого, в разных отделах товары могут иметь одинаковые номера (внутри одного отдела номер товара должен быть уникален). Переключение между отделами при работе весов осуществляется в меню 1830.

Возможные операции с отделами: создание нового отдела (редактирование ранее созданного), просмотр списка отделов, удаление отдела.

2.5.1.1 СОЗДАНИЕ НОВОГО ОТДЕЛА (CL7000-P)

(Меню -> 2. Таблицы данных I -> 1. Отделы -> 1. Добавление/изменение отделов)

- Войдите в режим программирования в соответствии с подразделом 2.1 (2.2).
- Нажмите в левой части клавишу **2. ТАБЛИЦЫ ДАННЫХ I**, а затем в правой части клавишу **1. ОТДЕЛЫ** и клавишу **1. ДОБАВЛ./ИЗМЕН. ОТДЕЛОВ**. После этого весы перейдут ко вводу номера отдела, который требуется создать или отредактировать.

РЕЖ. ПРОГР.	1211	ДОБАВЛ./ИЗМЕН. ОТДЕЛОВ	РЕЖИМ ПРОДАЖ	СОХР.	НАЗАД								
Отдел №	2												
Название:													
Набор клавиш быстрого выз. №:	1												
А	Б	В	Г	Д	Е	Ё	Ж	РЕГ.	НУЛЬ	ТАРА	СП ИС.	▲	СТР. ВВЕРХ
З	И	Й	К	Л	М	Н	О	ВСТ АВ.			◀	СОХР.	▶
П	Р	С	Т	У	Ф	Х	Ц	УД АЛ.	7	8	9	▼	СТР. ВНИЗ
Ч	Ш	Щ	Ъ	Ы	Ь	Э	Ю		4	5	6	ВЫХ.	ТЕСТ
Я			←	ПР ОБ.	ПР ОБ.	НОВ. СТР.			1 ДА	2	3	ПРОТ.	
/	%	()	.	,	СИ МВ.	ЯЗЫК		00	0 НЕТ	С	ВВОД	ВВОД
> РЕЖ. ПРОГР. > ТАБЛИЦЫ ДАННЫХ I > ОТДЕЛЫ > ДОБАВЛ./ИЗМЕН. 1/1												16-09-16 18:50	

- Введите номер отдела и нажмите клавишу **ВВОД**. После этого весы перейдут ко вводу названия отдела.

- ❑ Введите название отдела и нажмите клавишу **ВВОД**. После этого весы перейдут ко вводу номера набора клавиш быстрого вызова, который будет использоваться для этого отдела.
- ❑ Введите номер набора клавиш быстрого вызова и нажмите клавишу **ВВОД**. Полный перечень доступных форматов штрих-кода приведён в таблице 2.3. После ввода весы перейдут ко вводу (редактированию) следующего отдела. Если его также необходимо настроить, вновь выполните последние 6 действий.
- ❑ Для возврата на предыдущий уровень меню нажмите клавишу **НАЗАД**, а для выхода в рабочий режим - клавишу **РЕЖИМ ПРОДАЖ**.

2.5.1.2 ПРОСМОТР СПИСКА ОТДЕЛОВ (CL7000-P)

(Меню -> 2. Таблицы данных I -> 1. Отделы -> 2. Просмотр отделов)

- ❑ Войдите в режим программирования в соответствии с подразделом 2.1 (2.2).
- ❑ Нажмите в левой части клавишу **2. ТАБЛИЦЫ ДАННЫХ I**, а затем в правой части клавишу **1. ОТДЕЛЫ** и клавишу **2. ПРОСМОТР СПИСКА ОТДЕЛОВ**. После этого высветится строка с номером отдела, с которого требуется посмотреть список отделов, и строка с номером отдела, по которому требуется посмотреть список отделов.

РЕЖ. ПРОГР.		1212		ПРОСМОТР ОТДЕЛОВ				РЕЖИМ ПРОДАЖ	СОХР.	НАЗАД			
- Начальный номер:		1											
- Конечный номер:													
Просм. всего - нажм. [СОХР]													
А	Б	В	Г	Д	Е	Ё	Ж	РЕГ.	НУЛЬ	ТАРА	СП ИС.	▲	СТР. ВВЕРХ
З	И	Й	К	Л	М	Н	О	ВСТ АВ.			◀	СОХР.	▶
П	Р	С	Т	У	Ф	Х	Ц	УД АЛ.	7	8	9	▼	СТР. ВНИЗ
Ч	Ш	Щ	Ъ	Ы	Ь	Э	Ю		4	5	6	ВЫХ.	ТЕСТ
Я				←	ПР ОБ.	ПР ОБ.	НОВ. СТР.		1 ДА	2	3	ПРОТ.	
/	%	()	.	,	СИ МВ.	ЯЗЫК		00	0 НЕТ	С	ВВОД	ВВОД
> РЕЖ. ПРОГР. > ТАБЛИЦЫ ДАННЫХ I > ОТДЕЛЫ > ПРОСМОТР ОТДЕ											1/1	16-09-16 19:40	

- ❑ Введите начальный номер отдела и нажмите клавишу **ВВОД**. Затем введите конечный номер товара и нажмите клавишу **ВВОД**. Также для просмотра всего списка вместо ввода номеров можно нажать клавишу **СОХР**.
- ❑ Для возврата на предыдущий уровень меню нажмите клавишу **НАЗАД**, а для выхода в рабочий режим - клавишу **РЕЖИМ ПРОДАЖ**.

2.5.1.3 УДАЛЕНИЕ ОТДЕЛА (CL7000-P)

(Меню -> 2. Таблицы данных I -> 1. Отделы -> 1. Удаление отдела)

- ❑ Войдите в режим программирования в соответствии с подразделом 2.1 (2.2).
- ❑ Нажмите в левой части клавишу **2. ТАБЛИЦЫ ДАННЫХ I**, а затем в правой части клавишу **1. ОТДЕЛЫ** и клавишу **3. УДАЛЕНИЕ ОТДЕЛА**. После этого весы перейдут ко вводу номера отдела, который требуется удалить.

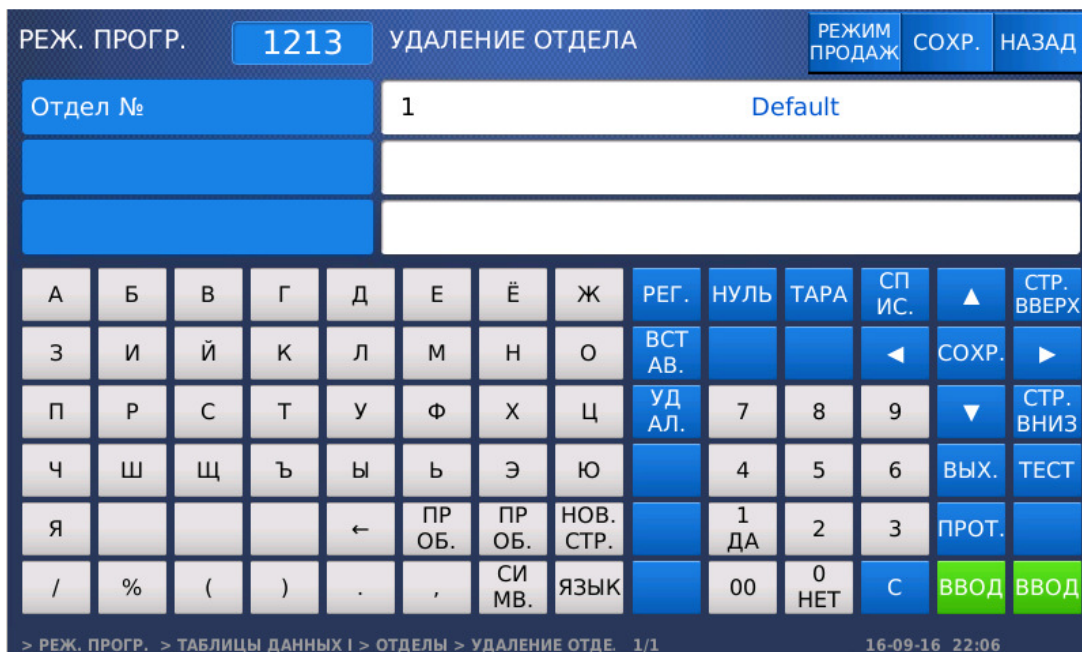

- ❑ Введите номер отдела, который требуется удалить, и нажмите клавишу **ВВОД**. Затем введите конечный номер товара и нажмите клавишу **ВВОД**. После этого отдел будет удалён.
- ❑ Для возврата на предыдущий уровень меню нажмите клавишу **НАЗАД**, а для выхода в рабочий режим - клавишу **РЕЖИМ ПРОДАЖ**.

2.5.2 ГРУППЫ

(РЕЖИМ ПРОГРАММИРОВАНИЯ -> 2. Таблицы данных I -> 2. Группы)

Объединение товаров в группу удобно для получения отчётов о продажах по определенной группе (см. раздел 2.7), а также для печати номера группы на этикетке.

Возможные операции с группами: создание новой группы (редактирование ранее созданной), просмотр списка групп, удаление группы.

2.5.2.1 СОЗДАНИЕ НОВОЙ ГРУППЫ

(РЕЖИМ ПРОГРАММИРОВАНИЯ -> 2. Таблицы данных I -> 2. Группы -> 1. Добавление/изменение групп)

Каждой группе должен быть присвоен номер, который может быть в диапазоне от 1 до 99. Например, нужно ввести группу № 1.

- ❑ Войдите в режим программирования в соответствии с подразделом 2.1 (2.2).
- ❑ Нажмите в левой части клавишу **2. ТАБЛИЦЫ ДАННЫХ I**, а затем в правой части клавишу **2. ГРУППЫ** и клавишу **1. ДОБАВЛ./ИЗМЕН. ГРУПП**. После этого в первой строке дисплея высветится строка с номером группы, которую требуется создать или изменить, а во второй – название группы.

РЕЖ. ПРОГР. 1221 ДОБАВЛ./ИЗМЕН. РЕЖИМ ПРОДАЖ СОХР. НАЗАД

Группа № 1

Название:

А	Б	В	Г	Д	Е	Ё	Ж	РЕГ.	НУЛЬ	ТАРА		▲	СТР. ВВЕРХ
З	И	Й	К	Л	М	Н	О	ВСТАВ.			◀	СОХР.	▶
П	Р	С	Т	У	Ф	Х	Ц	УДАЛ.	7	8	9	▼	СТР. ВНИЗ
Ч	Ш	Щ	Ъ	Ы	Ь	Э	Ю		4	5	6	ВЫХ.	ТЕСТ
Я				←	ПРОБ.	ПРОБ.	НОВ. СТР.		1 ДА	2	3	ПРОТ.	
/	%	()	.	,	СИМВ.	ЯЗЫК		00	0 НЕТ	С	ВВОД	

РЕЖ. ПРОГР. ТАБЛИЦЫ ДАННЫХ I ГРУППЫ ДОБАВЛ./ИЗМЕН. 1/1 08-12-15 14:29

- ❑ Введите номер группы (например, 1), которую требуется добавить или отредактировать, и нажмите клавишу **ВВОД**. Далее введите новое название группы и нажмите клавишу **ВВОД**. После этого весы перейдут к вводу следующего номера группы. Если требуется добавить или отредактировать другую группу, повторите последние действия.
- ❑ Для возврата на предыдущий уровень меню нажмите клавишу **НАЗАД**, а для выхода в рабочий режим - клавишу **РЕЖИМ ПРОДАЖ**.

2.5.2.2 ПРОСМОТР ГРУПП

(РЕЖИМ ПРОГРАММИРОВАНИЯ -> 2. Таблицы данных I -> 2. Группы -> 2. Просмотр групп)

Предусмотрен просмотр групп на дисплее весов. Для просмотра требуется ввести диапазон номеров групп, которые необходимо просмотреть.

- ❑ Войдите в режим программирования в соответствии с подразделом 2.1 (2.2).
- ❑ Нажмите в левой части клавишу **2. ТАБЛИЦЫ ДАННЫХ I**, а затем в правой части клавишу **2. ГРУППЫ** и клавишу **2. ПРОСМОТР ГРУПП**. После этого в первой строке дисплея высветится приглашение ко вводу начального номера группы, а во второй строке - конечного. Таким образом, задаётся диапазон групп для просмотра.



- ❑ Введите начальный номер группы и нажмите клавишу **ВВОД**. Далее введите конечный номер группы и нажмите клавишу **ВВОД**. После этого на дисплее весов отобразятся номера и названия групп выбранного диапазона.

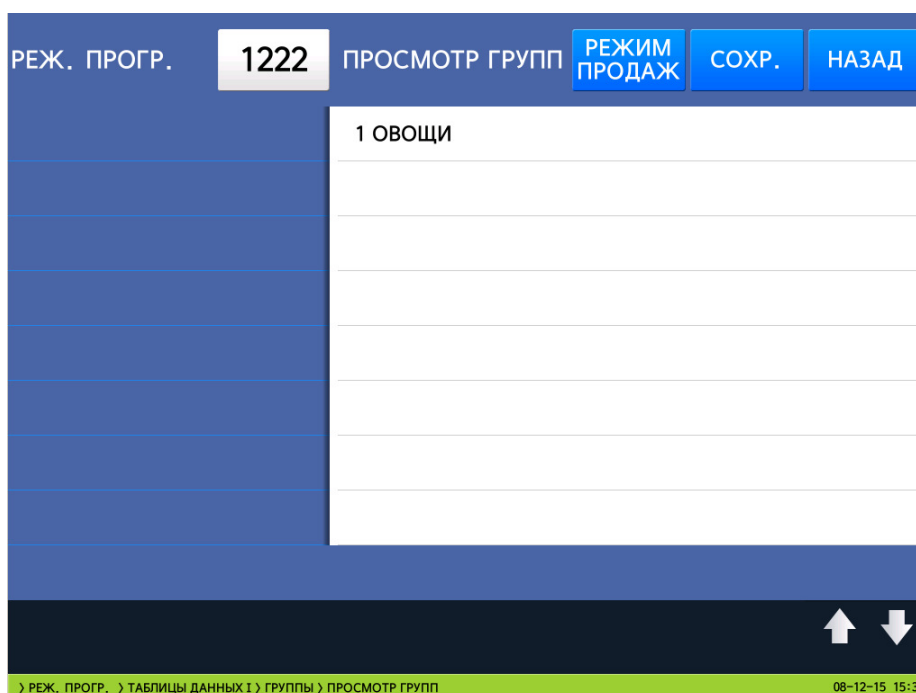

- ❑ Для возврата на предыдущий уровень меню нажмите клавишу **НАЗАД**, а для выхода в рабочий режим - клавишу **РЕЖИМ ПРОДАЖ**.

2.5.2.3 УДАЛЕНИЕ ГРУППЫ

(РЕЖИМ ПРОГРАММИРОВАНИЯ -> 2. Таблицы данных I -> 2. Группы -> 3 Удаление группы)

Какая-либо группа может быть удалена. Для удаления группы требуется ввести её номер.

- ❑ Войдите в режим программирования в соответствии с подразделом 2.1 (2.2).
- ❑ Нажмите в левой части клавишу **2. ТАБЛИЦЫ ДАННЫХ I**, а затем в правой части клавишу

2. ГРУППЫ и клавишу **3. УДАЛЕНИЕ ГРУППЫ**. После этого в первой строке дисплея высветится строка с номером группы, которую требуется удалить.

РЕЖ. ПРОГР. 1223 УДАЛЕНИЕ ГРУППЫ										РЕЖИМ ПРОДАЖ		СОХР.		НАЗАД	
Группа №										1					
А	Б	В	Г	Д	Е	Ё	Ж	РЕГ.	НУЛЬ	ТАРА		▲	СТР. ВВЕРХ		
З	И	Й	К	Л	М	Н	О	ВСТАВ.			◀	СОХР.	▶		
П	Р	С	Т	У	Ф	Х	Ц	УДАЛ.	7	8	9	▼	СТР. ВНИЗ		
Ч	Ш	Щ	Ъ	Ы	Ь	Э	Ю		4	5	6	ВЫХ.	ТЕСТ		
Я				←	ПРОБ.	ПРОБ.	НОВ. СТР.		1 ДА	2	3	ПРОТ.			
/	%	()	.	,	СИМВ.	ЯЗЫК		00	0 НЕТ	С	ВВОД			

РЕЖ. ПРОГР. > ТАБЛИЦЫ ДАННЫХ I > ГРУППЫ > УДАЛЕНИЕ ГРУППЫ 1/1 17-12-15 16:54

- ❑ Введите номер группы (например, 1), которую требуется удалить, и нажмите клавишу **ВВОД**. После этого группа будет удалена.
- ❑ Для возврата на предыдущий уровень меню нажмите клавишу **НАЗАД**, а для выхода в рабочий режим - клавишу **РЕЖИМ ПРОДАЖ**.

2.5.3 СООБЩЕНИЯ

(РЕЖИМ ПРОГРАММИРОВАНИЯ -> 2. Таблицы данных I -> 4. Сообщения)

Сообщения (дополнительные тексты) используются для их печати на этикетках. Всего может быть введено в память до 99 дополнительных текстов длиной до 30 знаков каждый. На каждый из дополнительных текстов возможно установить ссылки в поле записи товара «Доп. текст №», которые определяют, какой дополнительный текст будет выводиться на печать.

2.5.3.1 ДОБАВЛЕНИЕ/ИЗМЕНЕНИЕ СООБЩЕНИЙ

(РЕЖИМ ПРОГРАММИРОВАНИЯ -> 2. Таблицы данных I -> 4. Сообщения -> 1. Добавление/изменение сообщений)

- ❑ Войдите в режим программирования в соответствии с подразделом 2.1 (2.2).
- ❑ Нажмите в левой части клавишу **2. ТАБЛИЦЫ ДАННЫХ I**, а затем в правой части клавишу **4. СООБЩЕНИЯ** и клавишу **1. ДОБ./ИЗМ. СООБЩЕНИЙ**. После этого в первой строке дисплея высветится строка с номером дополнительного текста, который требуется создать или изменить, а во второй – непосредственно текст.

РЕЖ. ПРОГР. 1241 ДОБ./ИЗМ. СООБЩЕНИЙ РЕЖИМ ПРОДАЖ СОХР. НАЗАД

Доп. текст № 1

Текст:

А	Б	В	Г	Д	Е	Ё	Ж	РЕГ.	НУЛЬ	ТАРА		▲	СТР. ВВЕРХ
З	И	Й	К	Л	М	Н	О	ВСТАВ.			◀	СОХР.	▶
П	Р	С	Т	У	Ф	Х	Ц	УДАЛ.	7	8	9	▼	СТР. ВНИЗ
Ч	Ш	Щ	Ъ	Ы	Ь	Э	Ю		4	5	6	ВЫХ.	ТЕСТ
Я				←	ПРОБ.	ПРОБ.	НОВ. СТР.		1 ДА	2	3	ПРОТ.	
/	%	()	.	,	СИМВ.	ЯЗЫК		00	0 НЕТ	С	ВВОД	

РЕЖ. ПРОГР. ТАБЛИЦЫ ДАННЫХ I СООБЩЕНИЯ ДОБ./ИЗМ. СООБЩЕНИЙ 1/1 18-12-15 12:20

- ❑ Введите номер дополнительного текста и нажмите клавишу **ВВОД**. Далее введите непосредственно текст и нажмите клавишу **ВВОД**. После ввода первого текста, весы перейдут ко вводу текста № 2.

РЕЖ. ПРОГР. 1241 ДОБ./ИЗМ. СООБЩЕНИЙ РЕЖИМ ПРОДАЖ СОХР. НАЗАД

Доп. текст № 2

Текст:

А	Б	В	Г	Д	Е	Ё	Ж	РЕГ.	НУЛЬ	ТАРА		▲	СТР. ВВЕРХ
З	И	Й	К	Л	М	Н	О	ВСТАВ.			◀	СОХР.	▶
П	Р	С	Т	У	Ф	Х	Ц	УДАЛ.	7	8	9	▼	СТР. ВНИЗ
Ч	Ш	Щ	Ъ	Ы	Ь	Э	Ю		4	5	6	ВЫХ.	ТЕСТ
Я				←	ПРОБ.	ПРОБ.	НОВ. СТР.		1 ДА	2	3	ПРОТ.	
/	%	()	.	,	СИМВ.	ЯЗЫК		00	0 НЕТ	С	ВВОД	

РЕЖ. ПРОГР. ТАБЛИЦЫ ДАННЫХ I СООБЩЕНИЯ ДОБ./ИЗМ. СООБЩЕНИЙ 1/1 18-12-15 12:33

- ❑ Если требуется ввести текст, нажмите клавишу **ВВОД**. Затем введите его и вновь нажмите клавишу **ВВОД**. Аналогичным образом введите все следующие тексты, которые требуется ввести.
- ❑ Для возврата на предыдущий уровень меню нажмите клавишу **НАЗАД**, а для выхода в рабочий режим - клавишу **РЕЖИМ ПРОДАЖ**.

2.5.3.2 ПРОСМОТР СООБЩЕНИЙ

(РЕЖИМ ПРОГРАММИРОВАНИЯ -> 2. Таблицы данных I -> 4. Сообщения -> 2. Просмотр сообщений)

- ❑ Войдите в режим программирования в соответствии с подразделом 2.1 (2.2).
- ❑ Нажмите в левой части клавишу **2. ТАБЛИЦЫ ДАННЫХ I**, а затем в правой части клавишу **4. СООБЩЕНИЯ** и клавишу **2. ПРОСМОТР СООБЩЕНИЙ**. После этого в первой строке дисплея высветится приглашение к вводу начального номера дополнительного текста, а во второй строке - конечного. Таким образом, задаётся диапазон дополнительных текстов для просмотра.

РЕЖ. ПРОГР. 1242		ПРОСМОТР СООБЩЕНИЙ		РЕЖИМ ПРОДАЖ		СОХР.		НАЗАД					
- Начальный номер:		1											
- Конечный номер:													
Просмотр всего - нажмите [СОХР]													
А	Б	В	Г	Д	Е	Ё	Ж	РЕГ.	НУЛЬ	ТАРА		▲	СТР. ВВЕРХ
З	И	Й	К	Л	М	Н	О	ВСТАВ.			◀	СОХР.	▶
П	Р	С	Т	У	Ф	Х	Ц	УДАЛ.	7	8	9	▼	СТР. ВНИЗ
Ч	Ш	Щ	Ъ	Ы	Ь	Э	Ю		4	5	6	ВЫХ.	ТЕСТ
Я				←	ПРОБ.	ПРОБ.	НОВ. СТР.		1 ДА	2	3	ПРОТ.	
/	%	()	.	,	СИМВ.	ЯЗЫК		00	0 НЕТ	С	ВВОД	
) РЕЖ. ПРОГР. > ТАБЛИЦЫ ДАННЫХ I > СООБЩЕНИЯ > ПРОСМОТР СООБЩЕНИЙ										1/1		18-12-15 14:53	

- ❑ Введите начальный номер дополнительного текста и нажмите клавишу **ВВОД**. Далее введите конечный номер дополнительного текста и нажмите клавишу **ВВОД**. После этого на дисплее весов отобразятся номера и дополнительные тексты выбранного диапазона.

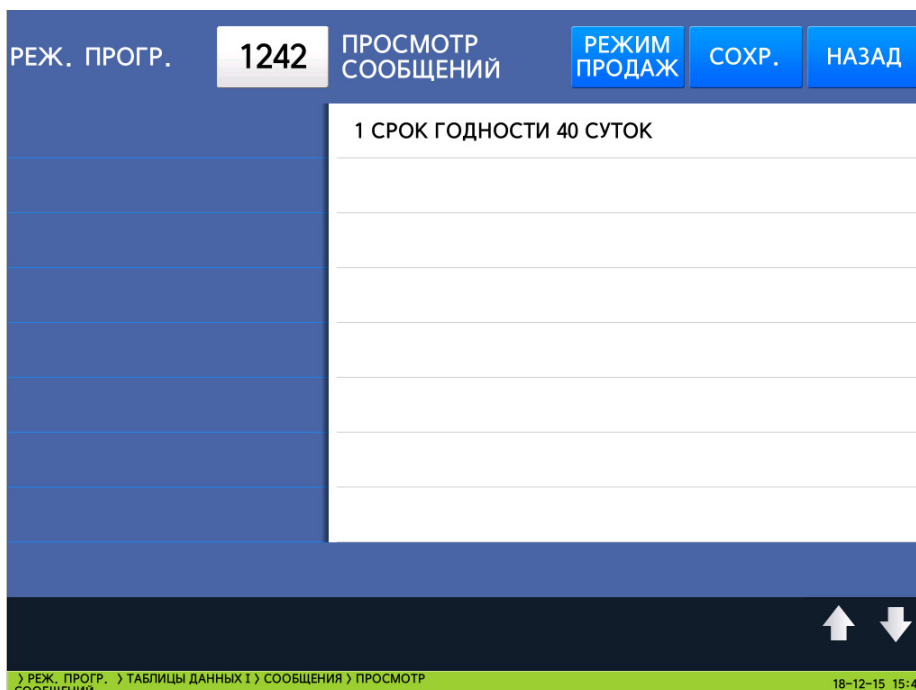

- Для возврата на предыдущий уровень меню нажмите клавишу **НАЗАД**, а для выхода в рабочий режим - клавишу **РЕЖИМ ПРОДАЖ**.

2.5.2.3 УДАЛЕНИЕ СООБЩЕНИЯ

(РЕЖИМ ПРОГРАММИРОВАНИЯ -> 2. Таблицы данных I -> 4. Сообщения -> 3 Удаление сообщения)

Какое-либо сообщение (дополнительный текст) может быть удалено. Для удаления дополнительного текста требуется ввести его номер.

- Войдите в режим программирования в соответствии с подразделом 2.1 (2.2).
- Нажмите в левой части клавишу **2. ТАБЛИЦЫ ДАННЫХ I**, а затем в правой части клавишу **4. СООБЩЕНИЯ** и клавишу **3. УДАЛЕНИЕ СООБЩЕНИЯ**. После этого в первой строке дисплея высветится строка с номером дополнительного текста, который требуется удалить.



- ❑ Введите номер дополнительного текста (например, 1), который требуется удалить, и нажмите клавишу **ВВОД**. После этого дополнительный текст будет удалён.
- ❑ Для возврата на предыдущий уровень меню нажмите клавишу **НАЗАД**, а для выхода в рабочий режим - клавишу **РЕЖИМ ПРОДАЖ**.

2.5.4 СТРАНЫ ПРОИСХОЖДЕНИЯ

(РЕЖИМ ПРОГРАММИРОВАНИЯ -> 2. Таблицы данных I -> 5. Страны происхождения)

Страны происхождения используются для их печати на этикетках. Всего может быть введено в память до 500 стран происхождения. На каждую из стран возможно установить ссылки в поле записи товара «Страна происх. №», которые определяют, какое название страны будет выводиться на печать.

2.5.4.1 ДОБАВЛЕНИЕ/ИЗМЕНЕНИЕ СТРАН ПРОИСХОЖДЕНИЯ

(РЕЖИМ ПРОГРАММИРОВАНИЯ -> 2. Таблицы данных I -> 5. Страны происхождения ->

1. Добавление/изменение стран происхождения)

- ❑ Войдите в режим программирования в соответствии с подразделом 2.1 (2.2).
- ❑ Нажмите в левой части клавишу **2. ТАБЛИЦЫ ДАННЫХ I**, а затем в правой части клавишу **5. СТРАНЫ ПРОИСХОЖДЕНИЯ** и клавишу **1. ДОБ./ИЗМ. СТРАН ПРОИСХ.** После этого в первой строке дисплея высветится строка с номером страны происхождения, которую требуется создать или изменить, а во второй – название страны.

РЕЖ. ПРОГР.		1251	ДОБ./ИЗМ. СТРАН ПРОИСХ.					РЕЖИМ ПРОДАЖ	СОХР.	НАЗАД			
Страна №		1											
Страна происх. :													
А	Б	В	Г	Д	Е	Ё	Ж	РЕГ.	НУЛЬ	ТАРА	▲	СТР. ВВЕРХ	
З	И	Й	К	Л	М	Н	О	ВСТАВ.			◀	СОХР.	▶
П	Р	С	Т	У	Ф	Х	Ц	УДАЛ.	7	8	9	▼	СТР. ВНИЗ
Ч	Ш	Щ	Ъ	Ы	Ь	Э	Ю		4	5	6	ВЫХ.	ТЕСТ
Я				←	ПРОБ.	ПРОБ.	НОВ. СТР.		1 ДА	2	3	ПРОТ.	
/	%	()	.	,	СИМВ.	ЯЗЫК		00	0 НЕТ	С	ВВОД	
<small>> РЕЖ. ПРОГР. > ТАБЛИЦЫ ДАННЫХ I > СТРАНЫ ПРОИСХОЖДЕНИЯ > ДОБ./ИЗМ. СТРАН ПРОИСХ.</small>										1/1	22-12-15 10:17		

- ❑ Введите номер страны происхождения и нажмите клавишу **ВВОД**. Далее введите название страны происхождения и нажмите клавишу **ВВОД**. После ввода названия первой страны, весы перейдут к вводу страны № 2.

РЕЖ. ПРОГР. 1251		ДОБ./ИЗМ. СТРАН ПРОИСХ.		РЕЖИМ ПРОДАЖ		СОХР.		НАЗАД						
Страна №		2												
Страна происх. :														
А	Б	В	Г	Д	Е	Ё	Ж	РЕГ.	НУЛЬ	ТАРА		▲	СТР. ВВЕРХ	
З	И	Й	К	Л	М	Н	О	ВСТАВ.				◀	СОХР.	▶
П	Р	С	Т	У	Ф	Х	Ц	УДАЛ.	7	8	9	▼	СТР. ВНИЗ	
Ч	Ш	Щ	Ъ	Ы	Ь	Э	Ю		4	5	6		ВЫХ.	ТЕСТ
Я				←	ПРОБ.	ПРОБ.	НОВ. СТР.		1 ДА	2	3		ПРОТ.	
/	%	()	.	,	СИМВ.	ЯЗЫК		00	0 НЕТ	С		ВВОД	
> РЕЖ. ПРОГР. > ТАБЛИЦЫ ДАННЫХ I > СТРАНЫ ПРОИСХОЖДЕНИЯ >										1/1		22-12-15 10:52		

- ❑ Если требуется ввести текст, нажмите клавишу **ВВОД**. Затем введите его и вновь нажмите клавишу **ВВОД**. Аналогичным образом введите все следующие тексты, которые требуется ввести.
- ❑ Для возврата на предыдущий уровень меню нажмите клавишу **НАЗАД**, а для выхода в рабочий режим - клавишу **РЕЖИМ ПРОДАЖ**.

2.5.4.2 ПРОСМОТР СТРАН ПРОИСХОЖДЕНИЯ

(РЕЖИМ ПРОГРАММИРОВАНИЯ -> 2. Таблицы данных I -> 5. Страны происхождения -> 2. Просмотр стран происхождения)

- ❑ Войдите в режим программирования в соответствии с подразделом 2.1 (2.2).
- ❑ Нажмите в левой части клавишу **2. ТАБЛИЦЫ ДАННЫХ I**, а затем в правой части клавишу **5. СТРАНЫ ПРОИСХОЖДЕНИЯ** и клавишу **2. ПРОСМОТР СТРАН ПРОИСХ.** После этого в первой строке дисплея высветится приглашение к вводу начального номера страны происхождения, а во второй строке - конечного. Таким образом, задаётся диапазон стран происхождений для просмотра.

РЕЖ. ПРОГР. 1252 ПРОСМОТР СТРАН ПРОИСХ. РЕЖИМ ПРОДАЖ СОХР. НАЗАД

– Начальный номер: 1

– Конечный номер:

Просмотр всего – нажмите [СОХР]

А	Б	В	Г	Д	Е	Ё	Ж	РЕГ.	НУЛЬ	ТАРА		▲	СТР. ВВЕРХ
З	И	Й	К	Л	М	Н	О	ВСТАВ.			◀	СОХР.	▶
П	Р	С	Т	У	Ф	Х	Ц	УДАЛ.	7	8	9	▼	СТР. ВНИЗ
Ч	Ш	Щ	Ъ	Ы	Ь	Э	Ю		4	5	6	ВЫХ.	ТЕСТ
Я				←	ПРОБ.	ПРОБ.	НОВ. СТР.		1 ДА	2	3	ПРОТ.	
/	%	()	.	,	СИМВ.	ЯЗЫК		00	0 НЕТ	С	ВВОД	

> РЕЖ. ПРОГР. > ТАБЛИЦЫ ДАННЫХ I > СТРАНЫ ПРОИСХОЖДЕНИЯ > ПРОСМОТР СТРАН ПРОИСХ. 1/1 22-12-15 11:25

- Введите начальный номер дополнительного текста и нажмите клавишу **ВВОД**. Далее введите конечный номер дополнительного текста и нажмите клавишу **ВВОД**. После этого на дисплее весов отобразятся номера и дополнительные тексты выбранного диапазона.

РЕЖ. ПРОГР. 1252 ПРОСМОТР СТРАН ПРОИСХ. РЕЖИМ ПРОДАЖ СОХР. НАЗАД

1 РОССИЯ

▲ ▼

> РЕЖ. ПРОГР. > ТАБЛИЦЫ ДАННЫХ I > СТРАНЫ ПРОИСХОЖДЕНИЯ > ПРОСМОТР СТРАН ПРОИСХ. 22-12-15 11:26

- Для возврата на предыдущий уровень меню нажмите клавишу **НАЗАД**, а для выхода в рабочий режим - клавишу **РЕЖИМ ПРОДАЖ**.

2.5.4.3 УДАЛЕНИЕ СТРАНЫ ПРОИСХОЖДЕНИЯ

(РЕЖИМ ПРОГРАММИРОВАНИЯ -> 2. Таблицы данных I -> 5. Страны происхождения -> 3. Удаление страны происхождения)

Какая-либо страна происхождения может быть удалена. Для удаления страны происхождения требуется ввести её номер.

- ❑ Войдите в режим программирования в соответствии с подразделом 2.1 (2.2).
- ❑ Нажмите в левой части клавишу **2. ТАБЛИЦЫ ДАННЫХ I**, а затем в правой части клавишу **5. СТРАНЫ ПРОИСХОЖДЕНИЯ** и клавишу **3. УДАЛЕНИЕ СТРАНЫ ПРОИСХ.** После этого в первой строке дисплея высветится строка с номером страны происхождения, которую требуется удалить.



- ❑ Введите номер страны происхождения (например, 1), которую требуется удалить, и нажмите клавишу **ВВОД**. После этого страна происхождения будет удалена.
- ❑ Для возврата на предыдущий уровень меню нажмите клавишу **НАЗАД**, а для выхода в рабочий режим - клавишу **РЕЖИМ ПРОДАЖ**.

2.5.5 ШТРИХ-КОД

(РЕЖИМ ПРОГРАММИРОВАНИЯ -> 2. Таблицы данных I -> 6. Штрих-коды)

В весах предусмотрено сохранение в памяти 99 записей штрих-кодов. Запись штрих-кода определяет, какого формата и с какими настройками разрядов штрих-код будет печататься на этикетке. Установка номера записи штрих-кода, который будет выводиться на печать, для всех товаров производится в меню с кодом 1520, а для определённого товара – при его вводе в память весов (см. п. 2.4.1).

Весы поддерживают 10 встроенных форматов штрих-кодов, в том числе наиболее используемые форматы: EAN-13 и CODE128. Для каждого формата возможен выбор одного из вариантов значения составляющих разрядов либо произвольное назначение каждого разряда (за исключением разрядов, значение которых генерируется автоматически в соответствии с принятыми стандартами для некоторых форматов штрих-кодов).

2.5.5.1 ДОБАВЛЕНИЕ/ИЗМЕНЕНИЕ ШТРИХ-КОДОВ

(РЕЖИМ ПРОГРАММИРОВАНИЯ -> 2. Таблицы данных I -> 6. Штрих-коды -> 1. Добавление/изменение штрих-кодов)

- Войдите в режим программирования в соответствии с подразделом 2.1 (2.2).
- Нажмите в левой части клавишу **2. ТАБЛИЦЫ ДАННЫХ I**, а затем в правой части клавишу **6. ШТРИХ-КОДЫ** и клавишу **1. ДОБ./ИЗМ. ШТРИХ-КОДОВ**. После этого в первой строке дисплея высветится строка с номером штрих-кода (Формат ш.-кода №), который требуется создать или изменить, во второй строке название штрих-кода (вводится произвольно), а в третьей – номер формата штрих-кода. Номер штрих-кода – это порядковый номер записи формата и структуры штрих-кода в памяти весов. Номер формата штрих-кода определяет какого формата будет штрих-код (см. таблицу 2.3) с ранее введённым номером.

- Введите номер штрих-кода и нажмите клавишу **ВВОД**. Далее введите название штрих-кода и нажмите клавишу **ВВОД**. Затем введите номер формата штрих-кода (например, 1) и нажмите клавишу **ВВОД**. Полный перечень доступных форматов штрих-кода приведён в таблице 2.3.

Таблица 2.3 – Доступные форматы штрих-кодов

№	Формат	Максимальное количество разрядов, описание
1	EAN-13	13, печать только цифр
2	EAN13A5	13+5, печать только цифр
3	EAN-8	8, печать только цифр
4	I20F5	24, печать только цифр
5	UPCA	12, печать только цифр
6	UPC-13	13, печать только цифр
7	CODE39	CODE39: 13, CODE 93: 19. Поддержка печати буквенно-цифровых символов, наименования товара.
8	CODE93	
9	CODE128	30, печать только цифр
10	CODABAR	20, печать только цифр
11	DataBar	13, GS1 DataBar всенаправленный
12	DataBar Stack	13, GS1 DataBar компактный
13	DataBar Stk Omn	13, GS1 DataBar всенаправленный сжатый
14	DataBar Limited	13, GS1 DataBar с доп. цифрой

15	DataBar Expand	30, GS1 DataBar расширенный компактный
16	QR	Двумерный штрих-код

После ввода номера, определяющего формат штрих-кода, весы перейдут к вводу номера набора разрядов штрих-кода. Доступные значения и соответствующие наборы разрядов приведены в таблице 2.4.

Назначить разряды штрих-кода можно двумя способами: вводом цифры, соответствующей встроенному набору разрядов или вводом собственного (пользовательского) набора разрядов штрих-кода. В последнем случае можно произвольно определить назначение каждого разряда штрих-кода. Для использования пользовательского набора разрядов штрих-кода необходимо установить значение «0», а затем, в соответствии с таблицей 2.4, установить назначение каждого разряда штрих-кода вручную. Наборы разрядов также можно редактировать. И в том, и в другом случае, каждый разряд можно задать как переменную либо непосредственно цифру. Переменные обозначаются буквами и определяют данные, которые будут выводиться на печать, а цифры выводятся на печать в явном виде.

Таблица 2.4 - Соответствие числового значения набору разрядов штрих-кода и описание назначения составляющих разрядов штрих-кода

Значение	Формат	Описание составляющих штрих-кода
0	Пользовательский набор разрядов	<ul style="list-style-type: none"> ● I: Код товара ● N: Номер товара (номер PLU) ● P: Стоимость товара ● V: Проверочный разряд стоимости *** (справа от данного разряда должны быть разряды стоимости «P») ● v: Проверочный разряд массы *** (справа от данного разряда должны быть разряды массы «W») ● U: Цена за единицу товара (например, за 1 кг) ● W: Масса товара ● Q: Количество ● D: Номер отдела ● G: Номер группы ● K: Номер страны ● A: Счетчик этикеток ● B: Счетчик операций печати этикеток ● C: Контрольная сумма штрих-кода *** ● F: Знак префикса ячейки ● T: Наименование товара 3 ** R: Счетчик операций по каждому номеру товара ● L: Номер продавца ● O: Дата упаковки * ● J: Дата окончания срока годности * ● j: Время окончания срока годности * ● S: Масса тары ● %: Печать буквенно-числового символа, расположенного в следующем разряде ** ● 0~9: Цифры (печатаются в явном виде)
1	DDIIIIIPPPPPC	
2	DDIIIIIPPPPPC	
3	DIIIIIPPPPPC	
4	DIIIIIPPPPPC	

* Разряды O и J: в стандартном штрих-коде для даты должно быть задействовано 6 разрядов. При задействовании меньшего числа разрядов происходит обрезка справа. Формат печати даты: ДДММГГ (Д-день, М-месяц, Г-год).

В зависимости от установленного значения параметра 529 может изменяться печать данных разряда J (см. раздел 2.9):

0 – стандартный тип (см. выше).

1 – для даты окончания срока годности должно быть задействовано 5 разрядов: печать даты в формате DDDYY (D – порядковый номер дня в году, YY – год).

2 – для даты окончания срока годности должно быть задействовано 3 разряда: печать даты в формате DDD (D – порядковый номер дня в году).

3 – для даты окончания срока годности должно быть задействовано 5 разрядов: печать даты в формате YMMDD (Y – последняя цифра номера года, MM – месяц, D – порядковый номер дня в году).

Разряд j: для времени должно быть задействовано 4 разряда. При задействовании меньшего числа разрядов происходит обрезка справа. Формат печати времени: ЧЧММ (Ч-час, М-минута).

** Данная переменная может использоваться только для штрих-кодов форматов CODE39 и CODE93, которые поддерживают печать букв латинского алфавита, цифр, символов “-”, “.”, “\$”, “/”, “+”, “%” и пробела. Использование переменной “Т” позволяет печатать наименование товара З, не превышающее 5 знаков. При этом число переменных “Т”, содержащихся в штрих-коде, должно соответствовать длине наименования товара З.

*** Значения данных разрядов при печати штрих-кода зависят от значений других разрядов и вычисляются автоматически.

РЕЖ. ПРОГР. 1261		ДОБ./ИЗМ. ШТРИХ-КОДОВ		РЕЖИМ ПРОДАЖ		СОХР.		НАЗАД					
Тип (0~4):		0											
		Произвольная разрядность											
А	Б	В	Г	Д	Е	Ё	Ж	РЕГ.	НУЛЬ	ТАРА		▲	СТР. ВВЕРХ
З	И	Й	К	Л	М	Н	О	ВСТАВ.			◀	СОХР.	▶
П	Р	С	Т	У	Ф	Х	Ц	УДАЛ.	7	8	9	▼	СТР. ВНИЗ
Ч	Ш	Щ	Ъ	Ы	Ь	Э	Ю		4	5	6	ВЫХ.	ТЕСТ
Я				←	ПРОБ.	ПРОБ.	НОВ. СТР.		1 ДА	2	3	ПРОТ.	
/	%	()	.	,	СИМВ.	ЯЗЫК		00	0 НЕТ	С	ВВОД	
<small>> РЕЖ. ПРОГР. > ТАБЛИЦЫ ДАННЫХ I > ШТРИХ-КОДЫ > ДОБ./ИЗМ. ШТРИХ-КОДОВ</small>										<small>2/2</small>		<small>22-12-15 16:53</small>	

- Введите нужное значение типа штрих-кода (например, 0) и нажмите клавишу **ВВОД**. После этого отобразится строка штрих-кода в соответствии с его форматом, каждый разряд которой можно отредактировать.

РЕЖ. ПРОГР. 1261 ДОБ./ИЗМ. ШТРИХ-КОДОВ РЕЖИМ ПРОДАЖ СОХР. НАЗАД

Тип (0~4): 0

GGIIIIIWWWWC

A	B	C	D	E	F	G	H	РЕГ.	НУЛЬ	ТАРА		▲	СТР. ВВЕРХ
I	J	K	L	M	N	O	P	ВСТАВ.			◀	СОХР.	▶
Q	R	S	T	U	V	W	X	УДАЛ.	7	8	9	▼	СТР. ВНИЗ
Y	Z	\$							4	5	6	ВЫХ.	ТЕСТ
				←	ПРОБ.	ПРОБ.	НОВ. СТР.		1 ДА	2	3	ПРОТ.	
/	%	()	.	,	СИМВ.	ЯЗЫК		00	0 НЕТ	C	ВВОД	

РЕЖ. ПРОГР. ТАБЛИЦЫ ДАННЫХ I ШТРИХ-КОДЫ ДОБ./ИЗМ. ШТРИХ-КОДОВ 2/2 15-01-16 09:07

- Введите требуемые разряды штрих-кода в соответствии с таблицей 2.6. Например, ранее был установлен формат штрих-кода EAN-13 и для него требуется назначить первые 2 разряда – фиксированные цифры 22, следующие 5 разрядов – код товара, далее 5 разрядов – масса и последний разряд проверочный. В таком случае последовательно нажмите клавиши **2, 2, I, I, I, I, W, W, W, W, W, C**, а затем нажмите клавишу **ВВОД**. После этого весы перейдут к вводу следующего номера записи штрих-кода.

РЕЖ. ПРОГР. 1261 ДОБ./ИЗМ. ШТРИХ-КОДОВ РЕЖИМ ПРОДАЖ СОХР. НАЗАД

Формат ш.-кода № 2

Название:

Формат: 1 EAN-13

А	Б	В	Г	Д	Е	Ё	Ж	РЕГ.	НУЛЬ	ТАРА		▲	СТР. ВВЕРХ
З	И	Й	К	Л	М	Н	О	ВСТАВ.			◀	СОХР.	▶
П	Р	С	Т	У	Ф	Х	Ц	УДАЛ.	7	8	9	▼	СТР. ВНИЗ
Ч	Ш	Щ	Ъ	Ы	Ь	Э	Ю		4	5	6	ВЫХ.	ТЕСТ
Я				←	ПРОБ.	ПРОБ.	НОВ. СТР.		1 ДА	2	3	ПРОТ.	
/	%	()	.	,	СИМВ.	ЯЗЫК		00	0 НЕТ	C	ВВОД	

РЕЖ. ПРОГР. ТАБЛИЦЫ ДАННЫХ I ШТРИХ-КОДЫ ДОБ./ИЗМ. ШТРИХ-КОДОВ 1/2 15-01-16 09:35

- Для возврата на предыдущий уровень меню нажмите клавишу **НАЗАД**, а для выхода в рабочий режим - клавишу **РЕЖИМ ПРОДАЖ**.

2.5.5.2 ПРОСМОТР ШТРИХ-КОДОВ

(РЕЖИМ ПРОГРАММИРОВАНИЯ -> 2. Таблицы данных I -> 6. Штрих-коды -> 2. Просмотр штрих-кодов)

- ❑ Войдите в режим программирования в соответствии с подразделом 2.1 (2.2).
- ❑ Нажмите в левой части клавишу **2. ТАБЛИЦЫ ДАННЫХ I**, а затем в правой части клавишу **6. ШТРИХ-КОДЫ** и клавишу **2. ПРОСМОТР ШТРИХ-КОДОВ**. После этого в первой строке дисплея высветится приглашение к вводу начального номера записей штрих-кодов для просмотра, а во второй строке - конечного. Таким образом, задаётся диапазон записей штрих-кодов для просмотра.



- ❑ Введите начальный и конечный номера записей штрих-кодов и нажмите клавишу **ВВОД** для просмотра. Также для просмотра всего списка записей штрих-кодов можно использовать клавишу **СОХР**. После этого на дисплее весов отобразятся номера записей штрих-кодов, номера штрих-кода, набор разрядов и их названия.

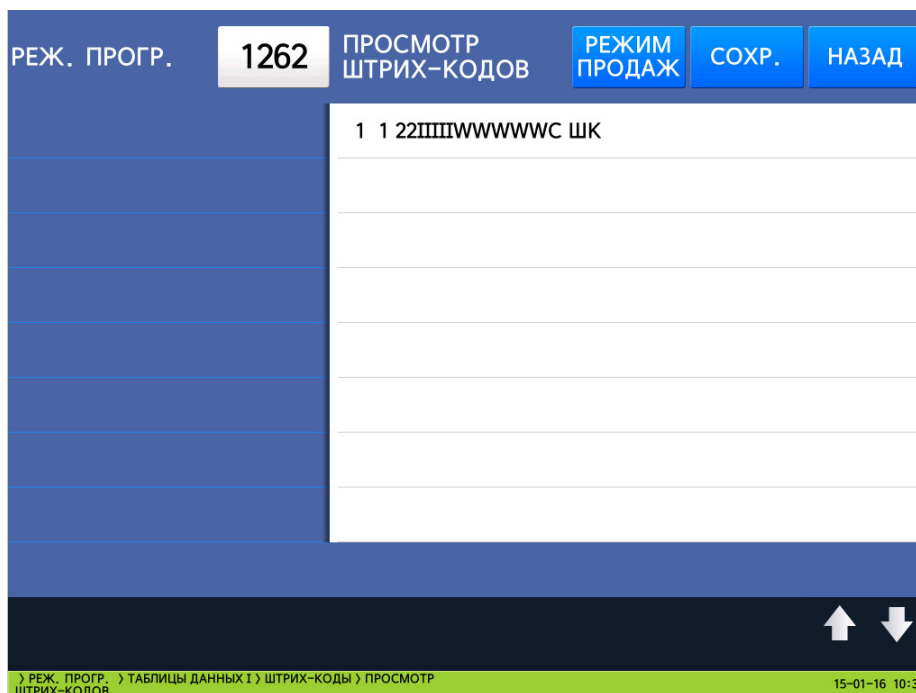

- ❑ Для возврата на предыдущий уровень меню нажмите клавишу **НАЗАД**, а для выхода в рабочий режим - клавишу **РЕЖИМ ПРОДАЖ**.

2.5.5.3 УДАЛЕНИЕ ШТРИХ-КОДА

(РЕЖИМ ПРОГРАММИРОВАНИЯ -> 2. Таблицы данных I -> 6. Штрих-коды -> 3. Удаление штрих-кода)

Какой-либо штрих-код может быть удален. Для удаления штрих-кода требуется ввести его номер.

- ❑ Войдите в режим программирования в соответствии с подразделом 2.1 (2.2).
- ❑ Нажмите в левой части клавишу **2. ТАБЛИЦЫ ДАННЫХ I**, а затем в правой части клавишу **6. ШТРИХ-КОДЫ** и клавишу **3. УДАЛЕНИЕ ШТРИХ-КОДА**. После этого в первой строке дисплея высветится строка с номером штрих-кода, который требуется удалить.

РЕЖ. ПРОГР. 1263		УДАЛЕНИЕ ШТРИХ-КОДА		РЕЖИМ ПРОДАЖ	СОХР.	НАЗАД							
Формат ш.-кода №		1											
А	Б	В	Г	Д	Е	Ё	Ж	РЕГ.	НУЛЬ	ТАРА		▲	СТР. ВВЕРХ
З	И	Й	К	Л	М	Н	О	ВСТАВ.			◀	СОХР.	▶
П	Р	С	Т	У	Ф	Х	Ц	УДАЛ.	7	8	9	▼	СТР. ВНИЗ
Ч	Ш	Щ	Ъ	Ы	Ь	Э	Ю		4	5	6	ВЫХ.	ТЕСТ
Я				←	ПРОБ.	ПРОБ.	НОВ. СТР.		1 ДА	2	3	ПРОТ.	
/	%	()	.	,	СИМВ.	ЯЗЫК		00	0 НЕТ	С	ВВОД	

> РЕЖ. ПРОГР. > ТАБЛИЦЫ ДАННЫХ I > ШТРИХ-КОДЫ > УДАЛЕНИЕ 1/1 18-01-16 09:32

- ❑ Введите номер штрих-кода (например, 1), который требуется удалить, и нажмите клавишу **ВВОД**. После этого штрих-код будет удалён.
- ❑ Для возврата на предыдущий уровень меню нажмите клавишу **НАЗАД**, а для выхода в рабочий режим - клавишу **РЕЖИМ ПРОДАЖ**.

2.5.6 СПИСОК МАСС ТАР

(РЕЖИМ ПРОГРАММИРОВАНИЯ -> 2. Таблицы данных I -> 7. Список масс тар)

В списке масс тар сохраняются номера тар и соответствующие им значения масс тар. В дальнейшем в каждом товаре можно установить номер тары, значение которой будет использоваться при вызове товара. Данный список можно использовать только при условии соответствующей настройки параметра 584, см. п. 2.12.

2.5.6.1 ВВОД НОВОЙ МАССЫ ТАРЫ/РЕДАКТИРОВАНИЕ

(РЕЖИМ ПРОГРАММИРОВАНИЯ -> 2. Таблицы данных I -> 7. Список масс тар -> 1. Доб./Изм. записей тар)

- ❑ Войдите в режим программирования в соответствии с подразделом 2.1 (2.2).
- ❑ Нажмите в левой части клавишу **2. ТАБЛИЦЫ ДАННЫХ I**, а затем в правой части клавишу **7. СПИСОК МАСС ТАР** и клавишу **1. ДОБ./ИЗМ. ЗАПИСЕЙ ТАРЫ**. После этого в первой строке дисплея высветится строка с номером записи массы тары, которую требуется создать или из-

менить, во второй строке название массы тары (вводится произвольно), а в третьей – тип массы тары. Номер записи массы тары – это порядковый номер записи массы тары в памяти весов. Тип тары определяет, каким способом масса тары будет вводиться в память весов (1 – масса тары вводится с клавиатуры, 2 – масса тары вводится путём измерения).

- Введите номер записи массы тары и нажмите клавишу **ВВОД**. Далее введите наименование массы тары и нажмите клавишу **ВВОД**. Затем введите цифру, соответствующую способу ввода массы тары. Например, тара будет введена с платформы путём измерения. Тогда нажмите клавишу **2** и затем клавишу **ВВОД**. После этого на дисплее высветится строка с текущей массой.

- Положите тару на платформу, дождитесь стабилизации показаний и нажмите клавишу **ВВОД**. После этого весы перейдут к вводу следующей записи массы тары.

РЕЖ. ПРОГР. 1271 ДОБ./ИЗМ. ЗАПИСЕЙ ТАР РЕЖИМ ПРОДАЖ СОХР. НАЗАД

Тара №	2												
Наименование:													
Тип тары:	1 -> Тара с клавиатуры												
А	Б	В	Г	Д	Е	Ё	Ж	РЕГ.	НУЛЬ	ТАРА		▲	СТР. ВВЕРХ
З	И	Й	К	Л	М	Н	О	ВСТАВ.			◀	СОХР.	▶
П	Р	С	Т	У	Ф	Х	Ц	УДАЛ.	7	8	9	▼	СТР. ВНИЗ
Ч	Ш	Щ	Ъ	Ы	Ь	Э	Ю		4	5	6	ВЫХ.	ТЕСТ
Я				←	ПРОБ.	ПРОБ.	НОВ. СТР.		1 ДА	2	3	ПРОТ.	
/	%	()	.	,	СИМВ.	ЯЗЫК		00	0 НЕТ	С	ВВОД	

РЕЖ. ПРОГР. ТАБЛИЦЫ ДАННЫХ I СПИСОК МАСС ТАР ДОБ./ИЗМ. ЗАПИСЕЙ ТАР 1/2 18-01-16 11:31

- Для возврата на предыдущий уровень меню нажмите клавишу **НАЗАД**, а для выхода в рабочий режим - клавишу **РЕЖИМ ПРОДАЖ**.

2.5.6.2 ПРОСМОТР ЗАПИСЕЙ ТАРЫ

(РЕЖИМ ПРОГРАММИРОВАНИЯ -> 2. Таблицы данных I -> 7. Список масс тар -> 2. Просмотр записей тары)

- Войдите в режим программирования в соответствии с подразделом 2.1 (2.2).
- Нажмите в левой части клавишу **2. ТАБЛИЦЫ ДАННЫХ I**, а затем в правой части клавишу **7. СПИСОК МАСС ТАР** и клавишу **2. ПРОСМОТР ЗАПИСЕЙ ТАРЫ**. После этого в первой строке дисплея высветится приглашение к вводу начального номера записей тары для просмотра, а во второй строке - конечного. Таким образом, задаётся диапазон записей тары для просмотра.

РЕЖ. ПРОГР. 1272 ПРОСМОТР ЗАПИСЕЙ ТАРЫ РЕЖИМ ПРОДАЖ СОХР. НАЗАД

– Начальный номер: []	1												
– Конечный номер: []													
Просмотр всего – нажмите [СОХР]													
А	Б	В	Г	Д	Е	Ё	Ж	РЕГ.	НУЛЬ	ТАРА		▲	СТР. ВВЕРХ
З	И	Й	К	Л	М	Н	О	ВСТАВ.			◀	СОХР.	▶
П	Р	С	Т	У	Ф	Х	Ц	УДАЛ.	7	8	9	▼	СТР. ВНИЗ
Ч	Ш	Щ	Ъ	Ы	Ь	Э	Ю		4	5	6	ВЫХ.	ТЕСТ
Я				←	ПРОБ.	ПРОБ.	НОВ. СТР.		1 ДА	2	3	ПРОТ.	
/	%	()	.	,	СИМВ.	ЯЗЫК		00	0 НЕТ	С	ВВОД	

РЕЖ. ПРОГР. ТАБЛИЦЫ ДАННЫХ I СПИСОК МАСС ТАР ПРОСМОТР ЗАПИСЕЙ ТАРЫ 1/1 18-01-16 11:57

- ❑ Введите начальный и конечный номера записей тары и нажмите клавишу **ВВОД** для просмотра. Также для просмотра всего списка записей тары можно использовать клавишу **СОХР.** После этого на дисплее весов отобразятся: номер записи тары, масса тары и её наименование.



- ❑ Для возврата на предыдущий уровень меню нажмите клавишу **НАЗАД**, а для выхода в рабочий режим - клавишу **РЕЖИМ ПРОДАЖ**.

2.5.6.3 УДАЛЕНИЕ ЗАПИСИ ТАРЫ

(РЕЖИМ ПРОГРАММИРОВАНИЯ -> 2. Таблицы данных I -> 7. Список масс тар -> 3. Удаление записи тары)

Предусмотрено удаление какой-либо записи массы тары. Для удаления записи тары требуется ввести её номер.

- ❑ Войдите в режим программирования в соответствии с подразделом 2.1 (2.2).
- ❑ Нажмите в левой части клавишу **2. ТАБЛИЦЫ ДАННЫХ I**, а затем в правой части клавишу **7. СПИСОК МАСС ТАР** и клавишу **3. УДАЛЕНИЕ ЗАПИСИ ТАРЫ**. После этого в первой строке дисплея высветится строка с номером записи тары, которую требуется удалить.



- ❑ Введите номер записи тары (например, 1), который требуется удалить, и нажмите клавишу **ВВОД**. После этого запись тары будет удалена.
- ❑ Для возврата на предыдущий уровень меню нажмите клавишу **НАЗАД**, а для выхода в рабочий режим - клавишу **РЕЖИМ ПРОДАЖ**.

2.5.6.4 КЛАВИШИ ВЫЗОВА ТАРЫ (CL7000-P)

(РЕЖИМ ПРОГРАММИРОВАНИЯ -> 2. Таблицы данных I -> 7. Список масс тар -> 4. Клавиши вызова тары)

В весах предусмотрена функция быстрой смены массы тары (по нажатию одной клавиши в рабочем режиме). Для использования этой функции в память весов предварительно необходимо ввести запись массы тары (см. п. 2.5.6.1), а также определить для неё номер клавиши (см. ниже). Кроме этого, необходимо назначить соответствующую функцию для клавиши быстрого доступа (см. п. 2.10.11). Например, в соответствии с таблицей 2.22, клавишам быстрой смены массы тары соответствуют коды из диапазона 31~39, таким образом клавише массы тары № 1 будет соответствовать код функции № 31 и т.д. В данном разделе описывается установка соответствия номера клавиши тары номеру записи массы тары.

- ❑ Войдите в режим программирования в соответствии с подразделом 2.1 (2.2).
- ❑ Нажмите в левой части клавишу **2. ТАБЛИЦЫ ДАННЫХ I**, а затем в правой части клавишу **7. СПИСОК МАСС ТАР** и клавишу **4. КЛАВИШИ ВЫЗОВА ТАРЫ**. После этого в первой строке дисплея высветится строка с номером клавиши тары, для которой требуется установить соответствие.

РЕЖ. ПРОГР.		1274		КЛАВИШИ ВЫЗОВА ТАРЫ				РЕЖИМ ПРОДАЖ	СОХР.	НАЗАД			
Клавиша тары:		1											
Тара №		1			Нет данных/списка								
А	Б	В	Г	Д	Е	Ё	Ж	РЕГ.	НУЛЬ	ТАРА	СП ИС.	▲	СТР. ВВЕРХ
З	И	Й	К	Л	М	Н	О	ВСТ АВ.			◀	СОХР.	▶
П	Р	С	Т	У	Ф	Х	Ц	УД АЛ.	7	8	9	▼	СТР. ВНИЗ
Ч	Ш	Щ	Ъ	Ы	Ь	Э	Ю		4	5	6	ВЫХ.	ТЕСТ
Я				←	ПР ОБ.	ПР ОБ.	НОВ. СТР.		1 ДА	2	3	ПРОТ.	
/	%	()	.	,	СИ МВ.	ЯЗЫК		00	0 НЕТ	С	ВВОД	ВВОД
> РЕЖ. ПРОГР. > ТАБЛИЦЫ ДАННЫХ I > СПИСОК МАСС ТАР > КЛАВИИ 1/1								21-10-16 15:03					

- Введите номер клавиши тары (например, 1), для которой требуется установить соответствие, и нажмите клавишу **ВВОД**. После этого весы перейдут ко вводу номера записи массы тары.
- Введите номер записи массы тары (например, 1), для которой требуется установить соответствие, и нажмите клавишу **ВВОД**. После этого будет установлено соответствие.
- Для возврата на предыдущий уровень меню нажмите клавишу **НАЗАД**, а для выхода в рабочий режим - клавишу **РЕЖИМ ПРОДАЖ**.

2.5.7 ЕДИНИЦЫ СЧЕТА

(РЕЖИМ ПРОГРАММИРОВАНИЯ -> 2. Таблицы данных I -> 8. Список единиц счета)

Единица счета используется для обозначения единицы измерения штучного товара, например, штуки или упаковки. Допускается установить произвольное обозначение (наименование) единиц счета. Всего можно установить 8 записей наименований. Для использования соответствующего наименования единицы счета номер записи вводится при вводе в память весов данных о штучном товаре (одно из полей записи штучного товара).

2.5.7.1 ДОБАВЛЕНИЕ/ИЗМЕНЕНИЕ ЕДИНИЦ СЧЕТА

(РЕЖИМ ПРОГРАММИРОВАНИЯ -> 2. Таблицы данных I -> 8. Список единиц счета -> 1. Добавление/изменение единиц счета)

- Войдите в режим программирования в соответствии с подразделом 2.1 (2.2).
- Нажмите в левой части клавишу **2. ТАБЛИЦЫ ДАННЫХ I**, а затем в правой части клавишу **8. СПИСОК ЕДИНИЦ СЧЕТА** и клавишу **1. ДОБ./ИЗМ. ЕДИНИЦ СЧЕТА**. После этого в первой строке дисплея высветится строка с номером записи единицы счета, которую требуется создать или изменить, во второй строке непосредственно наименование единицы счета (вводится произвольно). Номер наименования единицы счета – это порядковый номер записи наименования единицы счета.

РЕЖ. ПРОГР. 1281		ДОБ./ИЗМ. ЕДИНИЦ СЧЕТА		РЕЖИМ ПРОДАЖ		СОХР.		НАЗАД						
Наим. единицы №		1												
Единица счёта:		ШТ												
А	Б	В	Г	Д	Е	Ё	Ж	РЕГ.	НУЛЬ	ТАРА		▲	СТР. ВВЕРХ	
З	И	Й	К	Л	М	Н	О	ВСТАВ.				◀	СОХР.	▶
П	Р	С	Т	У	Ф	Х	Ц	УДАЛ.	7	8	9	▼	СТР. ВНИЗ	
Ч	Ш	Щ	Ъ	Ы	Ь	Э	Ю		4	5	6		ВЫХ.	ТЕСТ
Я				←	ПРОБ.	ПРОБ.	НОВ. СТР.		1 ДА	2	3		ПРОТ.	
/	%	()	.	,	СИМВ.	ЯЗЫК		00	0 НЕТ	С		ВВОД	
<small>> РЕЖ. ПРОГР. > ТАБЛИЦЫ ДАННЫХ I > СПИСОК ЕДИНИЦ СЧЕТА > ДОБ./ИЗМ. ЕДИНИЦ СЧЕТА</small>										1/1		18-01-16 14:44		

- ❑ Введите номер записи наименования единицы счета и нажмите клавишу **ВВОД**. Далее введите наименование данной единицы счета и нажмите клавишу **ВВОД**. После этого весы вернуться к вводу номера записи наименования единицы счета.
- ❑ Для возврата на предыдущий уровень меню нажмите клавишу **НАЗАД**, а для выхода в рабочий режим - клавишу **РЕЖИМ ПРОДАЖ**.

2.5.7.2 ПРОСМОТР ЕДИНИЦ СЧЕТА

(РЕЖИМ ПРОГРАММИРОВАНИЯ -> 2. Таблицы данных I -> 8. Список единиц счета -> 2. Просмотр единиц счета)

- ❑ Войдите в режим программирования в соответствии с подразделом 2.1 (2.2).
- ❑ Нажмите в левой части клавишу **2. ТАБЛИЦЫ ДАННЫХ I**, а затем в правой части клавишу **8. СПИСОК ЕДИНИЦ СЧЕТА** и клавишу **2. ПРОСМОТР ЕДИНИЦ СЧЕТА**. После этого в первой строке дисплея высветится приглашение к вводу начального номера наименований единиц счета для просмотра, а во второй строке - конечного. Таким образом, задаётся диапазон записей наименований единиц счета для просмотра.



- Введите начальный и конечный номера записей наименований единиц счета и нажмите клавишу **ВВОД** для просмотра. Также для просмотра всего списка наименований единиц счета можно использовать клавишу **СОХР.** После этого на дисплее весов отобразятся номера записей и наименования соответствующих единиц счета.

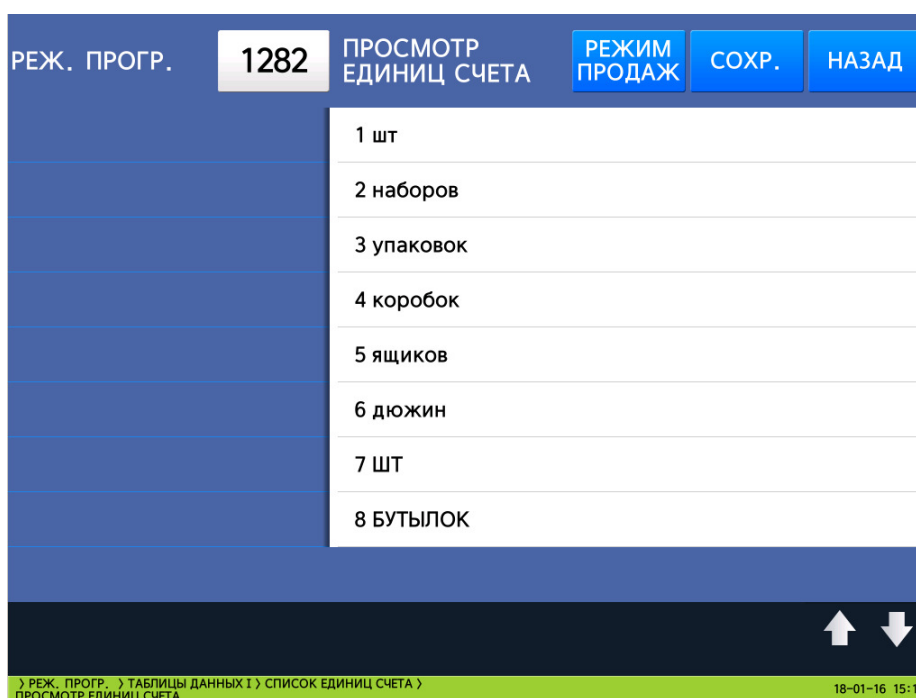

- Для возврата на предыдущий уровень меню нажмите клавишу **НАЗАД**, а для выхода в рабочий режим - клавишу **РЕЖИМ ПРОДАЖ**.

2.5.7.3 УДАЛЕНИЕ ЕДИНИЦЫ СЧЕТА

(РЕЖИМ ПРОГРАММИРОВАНИЯ -> 2. Таблицы данных I -> 8. Список единиц счета -> 3. Удаление единиц счета)

Предусмотрено удаление какой-либо записи наименования единицы счета. Для удаления записи наименования единицы счета требуется ввести её номер.

- ❑ Войдите в режим программирования в соответствии с подразделом 2.1 (2.2).
- ❑ Нажмите в левой части клавишу **2. ТАБЛИЦЫ ДАННЫХ I**, а затем в правой части клавишу **8. СПИСОК ЕДИНИЦ СЧЕТА** и клавишу **3. УДАЛЕНИЕ ЕДИНИЦ СЧЕТА**. После этого в первой строке дисплея высветится строка с номером записи наименования единицы счета, которую требуется удалить.

РЕЖ. ПРОГР. 1283 УДАЛЕНИЕ ЕДИНИЦ СЧЕТА РЕЖИМ ПРОДАЖ СОХР. НАЗАД

Наим. единицы № 1

А	Б	В	Г	Д	Е	Ё	Ж	РЕГ.	НУЛЬ	ТАРА	▲	СТР. ВВЕРХ	
З	И	Й	К	Л	М	Н	О	ВСТАВ.		◀	СОХР.	▶	
П	Р	С	Т	У	Ф	Х	Ц	УДАЛ.	7	8	9	▼	СТР. ВНИЗ
Ч	Ш	Щ	Ъ	Ы	Ь	Э	Ю		4	5	6	ВЫХ.	ТЕСТ
Я				←	ПРОБ.	ПРОБ.	НОВ. СТР.		1 ДА	2	3	ПРОТ.	
/	%	()	.	,	СИМВ.	ЯЗЫК		00	0 НЕТ	С	ВВОД	

> РЕЖ. ПРОГР. > ТАБЛИЦЫ ДАННЫХ I > СПИСОК ЕДИНИЦ СЧЕТА > УДАЛЕНИЕ ЕДИНИЦ СЧЕТА 1/1 18-01-16 16:59

- ❑ Введите номер записи наименования единицы счета (например, 1), который требуется удалить, и нажмите клавишу **ВВОД**. После этого запись данного наименования будет удалена.

РЕЖ. ПРОГР. 1280 СПИСОК ЕДИНИЦ СЧЕТА РЕЖИМ ПРОДАЖ СОХР. НАЗАД

1. ТОВАРЫ 1. ДОБ./ИЗМ. ЕДИНИЦ СЧЕТА

2. ТАБЛИЦЫ ДАННЫХ I 2. ПРОСМОТР ЕДИНИЦ СЧЕТА

3. ТАБЛИЦЫ ДАННЫХ II 3. УДАЛЕНИЕ ЕДИНИЦ СЧЕТА

4. ПАРАМЕТРЫ МАГАЗИНА

5. ОБЩИЕ ПАРАМЕТРЫ

6. ОТЧЕТЫ

7. ПАРАМЕТРЫ ПЕЧАТИ

8. КОНФИГУРАЦИЯ

1/2

> РЕЖ. ПРОГР. > ТАБЛИЦЫ ДАННЫХ I > СПИСОК ЕДИНИЦ СЧЕТА 18-01-16 17:00

- Для возврата на предыдущий уровень меню нажмите клавишу **НАЗАД**, а для выхода в рабочий режим - клавишу **РЕЖИМ ПРОДАЖ**.

2.6 ТАБЛИЦЫ ДАННЫХ II

2.6.1 СОСТАВЫ ПРОДУКТОВ

(РЕЖИМ ПРОГРАММИРОВАНИЯ -> 3. Таблицы данных II -> 1. Составы продуктов)

Составы продуктов - это любые тексты, которые печатаются на этикетке. Например, это может быть перечень ингредиентов, условия хранения, номера ГОСТ и другая информация.

Составы продуктов могут быть двух видов: прямые и косвенные. Прямой состав вводится в память как текстовое поле для каждого товара (см. п. 2.4.1) и может применяться только для данного конкретного товара. Косвенный состав имеет номер, который может быть указан в соответствующем поле любого количества товаров, для которых требуется применять данный состав. Ввод прямого состава описан при вводе записи товара (п. 2.4.1). В данном разделе приводится описание работы с косвенными составами.

Для вывода на печать косвенного состава продукта недостаточно только ввести его в память. Также необходимо, чтобы в записях соответствующих товаров был указан его номер и чтобы на этикетке присутствовало поле «Состав продукта».

В том случае, если для товара введены оба типа состава продукта, на печать будет выводиться только прямой состав.

2.6.1.1 ДОБАВЛЕНИЕ/ИЗМЕНЕНИЕ СОСТАВОВ ПРОДУКТОВ

(РЕЖИМ ПРОГРАММИРОВАНИЯ -> 3. Таблицы данных II -> 1. Составы продуктов -> 1. Добавление/изменение составов продуктов)

Для добавления нового косвенного состава продукта либо для редактирования уже имеющегося выполните следующие действия:

- Войдите в режим программирования в соответствии с подразделом 2.1 (2.2).
- Нажмите в левой части клавишу **3. ТАБЛИЦЫ ДАННЫХ II**, а затем в правой части клавишу **1. СОСТАВЫ ПРОДУКТОВ** и клавишу **1. ДОБ./ИЗМ. СОСТАВОВ ПРОД.** После этого в первой строке дисплея высветится строка с номером записи состава продукта, который требуется ввести или отредактировать, а во второй строке – непосредственно текст данного состава.

РЕЖ. ПРОГР. 1311		ДОБ./ИЗМ. СОСТАВОВ ПРОД.		РЕЖИМ ПРОДАЖ		СОХР.		НАЗАД						
Состав прод. №		1												
Состав:		(1/400)												
А	Б	В	Г	Д	Е	Ё	Ж	РЕГ.	НУЛЬ	ТАРА		▲	СТР. ВВЕРХ	
З	И	Й	К	Л	М	Н	О	ВСТАВ.				◀	СОХР.	▶
П	Р	С	Т	У	Ф	Х	Ц	УДАЛ.	7	8	9	▼	СТР. ВНИЗ	
Ч	Ш	Щ	Ъ	Ы	Ь	Э	Ю		4	5	6		ВЫХ.	ТЕСТ
Я				←	ПРОБ.	ПРОБ.	НОВ. СТР.		1 ДА	2	3		ПРОТ.	
/	%	()	.	,	СИМВ.	ЯЗЫК		00	0 НЕТ	С		ВВОД	
> РЕЖ. ПРОГР. > ТАБЛИЦЫ ДАННЫХ II > СОСТАВЫ ПРОДУКТОВ > ДОБ./ИЗМ. СОСТАВОВ ПРОД.										1/1	20-01-16 13:24			

- ❑ Введите номер записи состава продукта и нажмите клавишу **ВВОД**. Далее введите текст состава продукта и нажмите клавишу **ВВОД**. После этого весы вернуться к вводу номера записи состава продукта.
- ❑ Для возврата на предыдущий уровень меню нажмите клавишу **НАЗАД**, а для выхода в рабочий режим - клавишу **РЕЖИМ ПРОДАЖ**.

2.6.1.2 ПРОСМОТР СОСТАВОВ ПРОДУКТОВ

(РЕЖИМ ПРОГРАММИРОВАНИЯ -> 3. Таблицы данных II -> 1. Составы продуктов -> 2. Просмотр составов продуктов)

- ❑ Войдите в режим программирования в соответствии с подразделом 2.1 (2.2).
- ❑ Нажмите в левой части клавишу **3. ТАБЛИЦЫ ДАННЫХ II**, а затем в правой части клавишу **1. СОСТАВЫ ПРОДУКТОВ** и клавишу **2. ПРОСМОТР СОСТАВОВ ПРОД.** После этого в первой строке дисплея высветится приглашение к вводу начального номера записей составов продуктов, а во второй строке - конечного. Таким образом, задаётся диапазон записей составов продуктов для просмотра.

РЕЖ. ПРОГР. 1312 ПРОСМОТР СОСТАВОВ ПРОД. РЕЖИМ ПРОДАЖ СОХР. НАЗАД

– Начальный номер: 1

– Конечный номер:

Просмотр всего – нажмите [СОХР]

А	Б	В	Г	Д	Е	Ё	Ж	РЕГ.	НУЛЬ	ТАРА		▲	СТР. ВВЕРХ	
З	И	Й	К	Л	М	Н	О	ВСТАВ.				◀	СОХР.	▶
П	Р	С	Т	У	Ф	Х	Ц	УДАЛ.	7	8	9	▼	СТР. ВНИЗ	
Ч	Ш	Щ	Ъ	Ы	Ь	Э	Ю		4	5	6		ВЫХ.	ТЕСТ
Я				←	ПРОБ.	ПРОБ.	НОВ. СТР.		1 ДА	2	3		ПРОТ.	
/	%	()	.	,	СИМВ.	ЯЗЫК		00	0 НЕТ	С		ВВОД	

> РЕЖ. ПРОГР. > ТАБЛИЦЫ ДАННЫХ II > СОСТАВЫ ПРОДУКТОВ >
ПРОСМОТР СОСТАВОВ ПРОД. 1/1 20-01-16 15:13

- ❑ Введите начальный и конечный номера записей составов продуктов и нажмите клавишу **ВВОД** для просмотра. Также для просмотра всего списка составов продуктов можно использовать клавишу **СОХР**. После этого на дисплее весов отобразятся номера записей и наименования соответствующих составов продуктов.

РЕЖ. ПРОГР. 1312 ПРОСМОТР СОСТАВОВ ПРОД. РЕЖИМ ПРОДАЖ СОХР. НАЗАД

1 ХРАНИТЬ ПРИ ОТНОСИТЕЛЬНОЙ ВЛАЖНОСТИ НЕ БО

↑ ↓

> РЕЖ. ПРОГР. > ТАБЛИЦЫ ДАННЫХ II > СОСТАВЫ ПРОДУКТОВ >
ПРОСМОТР СОСТАВОВ ПРОД. 20-01-16 16:56

- ❑ Для возврата на предыдущий уровень меню нажмите клавишу **НАЗАД**, а для выхода в рабочий режим - клавишу **РЕЖИМ ПРОДАЖ**.

2.6.1.3 УДАЛЕНИЕ СОСТАВА ПРОДУКТА

(РЕЖИМ ПРОГРАММИРОВАНИЯ -> 3. Таблицы данных II -> 1. Составы продуктов -> 3. Удаление состава продукта)

Предусмотрено удаление какой-либо записи состава продукта. Для удаления записи состава продукта требуется ввести её номер.

- ❑ Войдите в режим программирования в соответствии с подразделом 2.1 (2.2).
- ❑ Нажмите в левой части клавишу **3. ТАБЛИЦЫ ДАННЫХ II**, а затем в правой части клавишу **1. СОСТАВЫ ПРОДУКТОВ** и клавишу **3. УДАЛЕНИЕ СОСТАВА ПРОД.** После этого в первой строке дисплея высветится строка с номером записи состава продукта, которую требуется удалить.

РЕЖ. ПРОГР. 1313		УДАЛЕНИЕ СОСТАВА ПРОД.		РЕЖИМ ПРОДАЖ	СОХР.	НАЗАД								
Состав прод. №		1												
А	Б	В	Г	Д	Е	Ё	Ж	РЕГ.	НУЛЬ	ТАРА		▲	СТР. ВВЕРХ	
З	И	Й	К	Л	М	Н	О	ВСТАВ.				◀	СОХР.	▶
П	Р	С	Т	У	Ф	Х	Ц	УДАЛ.	7	8	9	▼	СТР. ВНИЗ	
Ч	Ш	Щ	Ъ	Ы	Ь	Э	Ю		4	5	6		ВЫХ.	ТЕСТ
Я				←	ПРОБ.	ПРОБ.	НОВ. СТР.		1 ДА	2	3		ПРОТ.	
/	%	()	.	,	СИМВ.	ЯЗЫК		00	0 НЕТ	С		ВВОД	

РЕЖ. ПРОГР. > ТАБЛИЦЫ ДАННЫХ II > СОСТАВЫ ПРОДУКТОВ > УДАЛЕНИЕ СОСТАВА ПРОД. 1/1 13-02-16 11:00

- ❑ Введите номер записи состава продукта, который требуется удалить, и нажмите клавишу **ВВОД**. После этого запись данного состава будет удалена.
- ❑ Для возврата на предыдущий уровень меню нажмите клавишу **НАЗАД**, а для выхода в рабочий режим - клавишу **РЕЖИМ ПРОДАЖ**.

2.7 ВСПОМОГАТЕЛЬНЫЕ НАСТРОЙКИ

Вспомогательные настройки весов предполагают настройку скидок для определённых товаров, общих скидок, клавиш быстрого вызова товаров, реквизитов магазинов, списка покупателей, воспроизведения видеофайлов и слайдов (для модели CL7000-P), сканирования штрих-кодов, категорий, номеров применяемых форматов этикеток и номеров применяемых штрих-кодов, параметров печати, отдельного поля этикетки, режима суммирования, печати чеков и размера шрифта чека.

2.7.1 СКИДКИ НА ОПРЕДЕЛЕННЫЕ ТОВАРЫ

(РЕЖИМ ПРОГРАММИРОВАНИЯ -> 1. Товары -> 3. Скидки)

Скидка может устанавливаться как отдельно для каждого товара (индивидуальная скидка), так и общая на все товары отдельно по типу товаров: весовые, штучные и счётные. Здесь описан порядок работы с индивидуальными скидками. Работа с общими скидками описана в подразделе 2.7.2. Всего предусмотрено 11 видов скидок. Кроме этого допускается определить дни недели, период дат и период времени, в которые будет применяться скидка. Приоритет скидок настраивается в меню 1531.

2.7.1.1 ДОБАВЛЕНИЕ/ИЗМЕНЕНИЕ СКИДОК

(РЕЖИМ ПРОГРАММИРОВАНИЯ -> 1. Товары -> 3.Скидки -> 1. Добавление/изменение скидок)

- ❑ Войдите в режим программирования в соответствии с подразделом 2.1 (2.2).
- ❑ Нажмите в левой части клавишу **1. ТОВАРЫ**, а затем в правой части клавишу **3. СКИДКИ** и клавишу **1. ДОБАВЛ./ИЗМЕН. СКИДОК**. После этого на дисплее высветится номер товара, для которого требуется добавить или отредактировать скидку.



- ❑ Введите номер товара, для которого требуется добавить или отредактировать скидку и нажмите клавишу **ВВОД**. После этого весы перейдут ко вводу номера типа скидки. Со всеми типами скидок Вы можете ознакомиться в таблице 2.7.

РЕЖ. ПРОГР. 1131 СКИДКА ПО МАССЕ РЕЖИМ ПРОДАЖ СОХР. НАЗАД

Тип скидки: 1

1. Скидка на цену

А	Б	В	Г	Д	Е	Ё	Ж	РЕГ.	НУЛЬ	ТАРА		▲	СТР. ВВЕРХ	
З	И	Й	К	Л	М	Н	О	ВСТАВ.				◀	СОХР.	▶
П	Р	С	Т	У	Ф	Х	Ц	УДАЛ.	7	8	9	▼	СТР. ВНИЗ	
Ч	Ш	Щ	Ъ	Ы	Ь	Э	Ю		4	5	6	ВЫХ.	ТЕСТ	
Я				←	ПРОБ.	ПРОБ.	НОВ. СТР.		1 ДА	2	3	ПРОТ.		
/	%	()	.	,	СИМВ.	ЯЗЫК		00	0 НЕТ	С	ВВОД		

> РЕЖ. ПРОГР. > ТОВАРЫ > СКИДКИ > ДОБАВЛ./ИЗМЕН. СКИДОК 2/7 13-02-16 13:22

Таблица 2.7 – Соответствие номера скидки ее типу

№	Тип скидки	Описание
1	Скидка на цену	Устанавливается абсолютное значение скидки с цены за единицу товара (за 1 кг, за 100 г, за 1 шт. и др.), которая применяется после достижения заданного порога массы.
2	Скидка в % от цены	Устанавливается величина скидки в % от цены за единицу товара (за 1 кг, за 100 г, за 1 шт. и др.), которая применяется после достижения заданного порога массы.
3	Скидка на стоимость	Устанавливается абсолютное значение скидки со стоимости, которая применяется после достижения заданного порога массы.
4	Скидка в % от стоимости	Устанавливается величина скидки в % от стоимости, которая применяется после достижения заданного порога массы.
5	Фиксированная скидка	Устанавливается максимальная фиксированная стоимость (абсолютное значение стоимости), которое применяется независимо от массы (количества) товара.
6	Бесплатно	Бесплатный товар – стоимость равна нулю.
7	Дополнительное количество - бесплатно	Устанавливается абсолютное значение скидки, на которое уменьшается масса (количество) после достижения заданного порога массы.
8	Скидка на стоимость по стоимости	Устанавливается абсолютное значение скидки от стоимости, которое применяется после достижения заданного порога стоимости.
9	Скидка на стоимость по стоимости в %	Устанавливается величина скидки в % от стоимости, которая применяется после достижения заданного порога стоимости.
10	Скидка на цену по стоимости	Устанавливается абсолютное значение скидки, на которое уменьшается цена за килограмм (за штуку) после достижения заданного порога стоимости.
11	Скидка на дополнительное количество по стоимости	Устанавливается абсолютное значение скидки, на которое уменьшается масса (количество) после достижения заданного порога стоимости.

- Введите номер типа скидки и нажмите клавишу **ВВОД**. После этого, в зависимости от типа скидки, весы перейдут в режим ввода других данных. Далее будет рассмотрен пример установки скидки типа № 8 (скидка на стоимость по стоимости).

РЕЖ. ПРОГР. 1131 СКИДКА ПО МАССЕ РЕЖИМ ПРОДАЖ СОХР. НАЗАД

Первый порог: (Руб.) 0.00

Первое значение: (Руб.) 0.00

А	Б	В	Г	Д	Е	Ё	Ж	РЕГ.	НУЛЬ	ТАРА	СПИС.	▲	СТР. ВВЕРХ
З	И	Й	К	Л	М	Н	О	ВСТАВ.			◀	СОХР.	▶
П	Р	С	Т	У	Ф	Х	Ц	УДАЛ.	7	8	9	▼	СТР. ВНИЗ
Ч	Ш	Щ	Ъ	Ы	Ь	Э	Ю		4	5	6	ВЫХ.	ТЕСТ
Я				←	ПРОБ.	ПРОБ.	НОВ. СТР.		1 ДА	2	3	ПРОТ.	
/	%	()	.	,	СИМВ.	ЯЗЫК		00	0 НЕТ	С	ВВОД	

РЕЖ. ПРОГР. > ТОВАРЫ > СКИДКИ > ДОБАВЛ./ИЗМЕН. СКИДОК 3/7 18-08-16 19:27

- Порог для скидки различается в зависимости от типа товара. Для весового товара порог устанавливается по массе или по стоимости, для штучного – по количеству или по стоимости. Всего может использоваться до двух порогов (см. таблицу 2.8). Введите первый порог, после которого предоставляется скидка, и нажмите клавишу **ВВОД**. После этого весы перейдут в режим ввода значения скидки, которое будет применяться по достижении первого порога. Введите необходимое значение и нажмите клавишу **ВВОД**. После этого весы перейдут ко вводу второго порога и второго значения.

Таблица 2.8 – Описание порогов и значений

№	Тип	Описание
1	Первый порог	Первый порог определяет пороговое значение массы или стоимости, после которого будет рассчитываться и применяться скидка. Если масса или стоимость продукта превысит первый порог, будет рассчитана и применена стоимость с учетом скидки.
2	Первое значение	Первое значение устанавливает размер скидки, предоставляемой в том случае, если масса или стоимость превысит первый порог.
3	Второй порог	Второй порог определяет пороговое значение массы или стоимости, после которого будет рассчитываться и применяться скидка. Если масса или стоимость продукта превысит второй порог, будет рассчитана стоимость с учетом скидки для второго порога.
4	Второе значение	Второе значение устанавливает размер скидки, предоставляемой в том случае, если масса или стоимость продукта превысит второй порог.

РЕЖ. ПРОГР. 1131		СКИДКА ПО МАССЕ		РЕЖИМ ПРОДАЖ		СОХР.		НАЗАД					
Второй порог: (Руб.)		0.00											
Второе значение: (Руб.)		0.00											
А	Б	В	Г	Д	Е	Ё	Ж	РЕГ.	НУЛЬ	ТАРА	СПИС.	▲	СТР. ВВЕРХ
З	И	Й	К	Л	М	Н	О	ВСТАВ.			◀	СОХР.	▶
П	Р	С	Т	У	Ф	Х	Ц	УДАЛ.	7	8	9	▼	СТР. ВНИЗ
Ч	Ш	Щ	Ъ	Ы	Ь	Э	Ю		4	5	6	ВЫХ.	ТЕСТ
Я				←	ПРОБ.	ПРОБ.	НОВ. СТР.		1 ДА	2	3	ПРОТ.	
/	%	()	.	,	СИМВ.	ЯЗЫК			00	0 НЕТ	С	ВВОД	
РЕЖ. ПРОГР. > ТОВАРЫ > СКИДКИ > ДОБАВЛ./ИЗМЕН. СКИДОК										4/7		18-08-16 19:32	

- ❑ Введите второй порог, после которого предоставляется скидка, и нажмите клавишу **ВВОД**. После этого весы перейдут в режим ввода значения скидки, которое будет применяться по достижении второго порога. Введите необходимое значение и нажмите клавишу **ВВОД**. После этого весы перейдут к установке дней недели, в которые будет применяться скидка.

РЕЖ. ПРОГР. 1131		СКИДКА ПО МАССЕ		РЕЖИМ ПРОДАЖ		СОХР.		НАЗАД					
Введите 1 или 0: [ВПВСЧПС]													
Дни недели:		1111111											
А	Б	В	Г	Д	Е	Ё	Ж	РЕГ.	НУЛЬ	ТАРА	СПИС.	▲	СТР. ВВЕРХ
З	И	Й	К	Л	М	Н	О	ВСТАВ.			◀	СОХР.	▶
П	Р	С	Т	У	Ф	Х	Ц	УДАЛ.	7	8	9	▼	СТР. ВНИЗ
Ч	Ш	Щ	Ъ	Ы	Ь	Э	Ю		4	5	6	ВЫХ.	ТЕСТ
Я				←	ПРОБ.	ПРОБ.	НОВ. СТР.		1 ДА	2	3	ПРОТ.	
/	%	()	.	,	СИМВ.	ЯЗЫК			00	0 НЕТ	С	ВВОД	
РЕЖ. ПРОГР. > ТОВАРЫ > СКИДКИ > ДОБАВЛ./ИЗМЕН. СКИДОК										5/7		18-08-16 19:40	

- ❑ Дни считаются слева направо с воскресенья по субботу. Например, если требуется установить скидку для четверга, пятницы и субботы, нужно установить значение 0000111. Введите требуемое значение для дней и нажмите клавишу **ВВОД**. После этого весы перейдут к установке дат начала и окончания действия скидки.

РЕЖ. ПРОГР. 1131 СКИДКА ПО МАССЕ РЕЖИМ ПРОДАЖ СОХР. НАЗАД

Дата начала: 00-00-00

Дата окончания: 00-00-00

А	Б	В	Г	Д	Е	Ё	Ж	РЕГ.	НУЛЬ	ТАРА	СПИС.	▲	СТР. ВВЕРХ
З	И	Й	К	Л	М	Н	О	ВСТАВ.			◀	СОХР.	▶
П	Р	С	Т	У	Ф	Х	Ц	УДАЛ.	7	8	9	▼	СТР. ВНИЗ
Ч	Ш	Щ	Ъ	Ы	Ь	Э	Ю		4	5	6	ВЫХ.	ТЕСТ
Я				←	ПРОБ.	ПРОБ.	НОВ. СТР.		1 ДА	2	3	ПРОТ.	
/	%	()	.	,	СИМВ.	ЯЗЫК		00	0 НЕТ	С	ВВОД	

РЕЖ. ПРОГР. > ТОВАРЫ > СКИДКИ > ДОБАВЛ./ИЗМЕН. СКИДОК 6/7 18-08-16 19:48

- Для постоянного применения скидки значения дат должны быть нулевыми. Введите дату начала применения скидки (дата вводится в формате ДД-ММ-ГГ) и нажмите клавишу **ВВОД**. После этого весы перейдут в режим ввода даты окончания применения скидки. Введите необходимое значение и нажмите клавишу **ВВОД**. Затем весы перейдут к установке диапазона времени действия скидки.

РЕЖ. ПРОГР. 1131 СКИДКА ПО МАССЕ РЕЖИМ ПРОДАЖ СОХР. НАЗАД

Время начала: 00:00:00

Время оконч. : 00:00:00

А	Б	В	Г	Д	Е	Ё	Ж	РЕГ.	НУЛЬ	ТАРА	СПИС.	▲	СТР. ВВЕРХ
З	И	Й	К	Л	М	Н	О	ВСТАВ.			◀	СОХР.	▶
П	Р	С	Т	У	Ф	Х	Ц	УДАЛ.	7	8	9	▼	СТР. ВНИЗ
Ч	Ш	Щ	Ъ	Ы	Ь	Э	Ю		4	5	6	ВЫХ.	ТЕСТ
Я				←	ПРОБ.	ПРОБ.	НОВ. СТР.		1 ДА	2	3	ПРОТ.	
/	%	()	.	,	СИМВ.	ЯЗЫК		00	0 НЕТ	С	ВВОД	

РЕЖ. ПРОГР. > ТОВАРЫ > СКИДКИ > ДОБАВЛ./ИЗМЕН. СКИДОК 7/7 18-08-16 20:16

- Для постоянного применения скидки значения времени должны быть нулевыми. Введите время начала применения скидки (дата вводится в формате ЧЧ-ММ-СС) и нажмите клавишу **ВВОД**. После этого весы перейдут в режим ввода времени окончания применения скидки. Введите необходимое значение и нажмите клавишу **ВВОД**. После установки диапазона времени весы вернуться к выбору товара для установки параметров скидки.

РЕЖ. ПРОГР.		1131		ДОБАВЛ./ИЗМЕН. СКИДОК				РЕЖИМ ПРОДАЖ		СОХР.		НАЗАД	
Товар №		1										Абрикосы	
А	Б	В	Г	Д	Е	Ё	Ж	РЕГ.	НУЛЬ	ТАРА		▲	СТР. ВВЕРХ
З	И	Й	К	Л	М	Н	О	ВСТАВ.			◀	СОХР.	▶
П	Р	С	Т	У	Ф	Х	Ц	УДАЛ.	7	8	9	▼	СТР. ВНИЗ
Ч	Ш	Щ	Ъ	Ы	Ь	Э	Ю		4	5	6	ВЫХ.	ТЕСТ
Я				←	ПРОБ.	ПРОБ.	НОВ. СТР.		1 ДА	2	3	ПРОТ.	
/	%	()	.	,	СИМВ.	ЯЗЫК		00	0 НЕТ	С	ВВОД	
> РЕЖ. ПРОГР. > ТОВАРЫ > СКИДКИ > ДОБАВЛ./ИЗМЕН. СКИДОК								1/1		13-02-16 13:17			

- Для возврата на предыдущий уровень меню нажмите клавишу **НАЗАД**, а для выхода в рабочий режим - клавишу **РЕЖИМ ПРОДАЖ**.

2.7.1.2 ПРОСМОТР СКИДОК

(РЕЖИМ ПРОГРАММИРОВАНИЯ -> 1. Товары -> 3.Скидки -> 2.Просмотр скидок)

- ❑ Войдите в режим программирования в соответствии с подразделом 2.1 (2.2).
- ❑ Нажмите в левой части клавишу **1. ТОВАРЫ**, а затем в правой части клавишу **3. СКИДКИ** и клавишу **2. ПРОСМОТР СКИДОК**. После этого весы перейдут к установке диапазона номеров товаров, скидки для которых требуется просмотреть.

- ❑ Введите начальный номер товара и нажмите клавишу **ВВОД**. Затем введите конечный номер товара и нажмите клавишу **ВВОД**. После этого весы перейдут к установке диапазона времени действия скидки. Также для просмотра всего списка вместо ввода номеров можно нажать клавишу **СОХР.**

2.7.1.3 УДАЛЕНИЕ СКИДОК

(РЕЖИМ ПРОГРАММИРОВАНИЯ -> 1. Товары -> 3.Скидки -> 3. Удаление скидок)

Предусмотрено удаление записей скидки. Удаление может быть произведено либо по номеру товара, для которого установлена скидка, либо всех скидок отдела (только для весов CL7000-P), либо всех скидок.

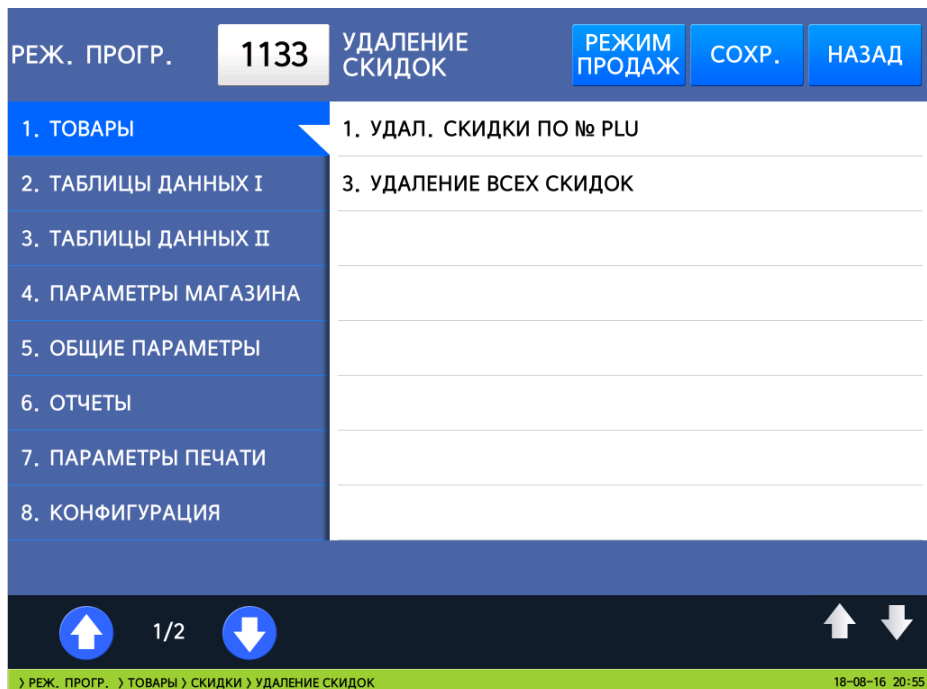

2.7.1.3.1 УДАЛЕНИЕ СКИДКИ ПО НОМЕРУ ТОВАРА

(РЕЖИМ ПРОГРАММИРОВАНИЯ -> 1.Товары -> 3.Скидки -> 3. Удаление скидок -> 1.Удаление скидки по номеру PLU)

- Войдите в режим программирования в соответствии с подразделом 2.1 (2.2).
- Нажмите в левой части клавишу **1. ТОВАРЫ**, а затем в правой части клавишу **3. СКИДКИ**, клавишу **3. УДАЛЕНИЕ СКИДОК** и клавишу **1. УДАЛЕНИЕ СКИДКИ ПО № PLU**. После этого в первой строке дисплея высветится строка с номером товара, запись скидки для которого требуется удалить.



- ❑ Введите номер товара, запись скидки для которого требуется удалить, и нажмите клавишу **ВВОД**. После этого запись скидки для данного товара будет удалена.
- ❑ Для возврата на предыдущий уровень меню нажмите клавишу **НАЗАД**, а для выхода в рабочий режим - клавишу **РЕЖИМ ПРОДАЖ**.

2.7.1.3.2 УДАЛЕНИЕ СКИДКИ ПО НОМЕРУ ОТДЕЛА

(РЕЖИМ ПРОГРАММИРОВАНИЯ -> 1.Товары -> 3.Скидки -> 3. Удаление скидок -> 2.Удаление скидки по номеру отдела)

- ❑ Войдите в режим программирования в соответствии с подразделом 2.1 (2.2).
- ❑ Нажмите в левой части клавишу **1. ТОВАРЫ**, а затем в правой части клавишу **3. СКИДКИ**, клавишу **3. УДАЛЕНИЕ СКИДОК** и клавишу **2. УДАЛЕНИЕ СКИДКИ ПО № ОТД.** После этого в первой строке дисплея высветится строка с номером товара, запись скидки для которого требуется удалить.

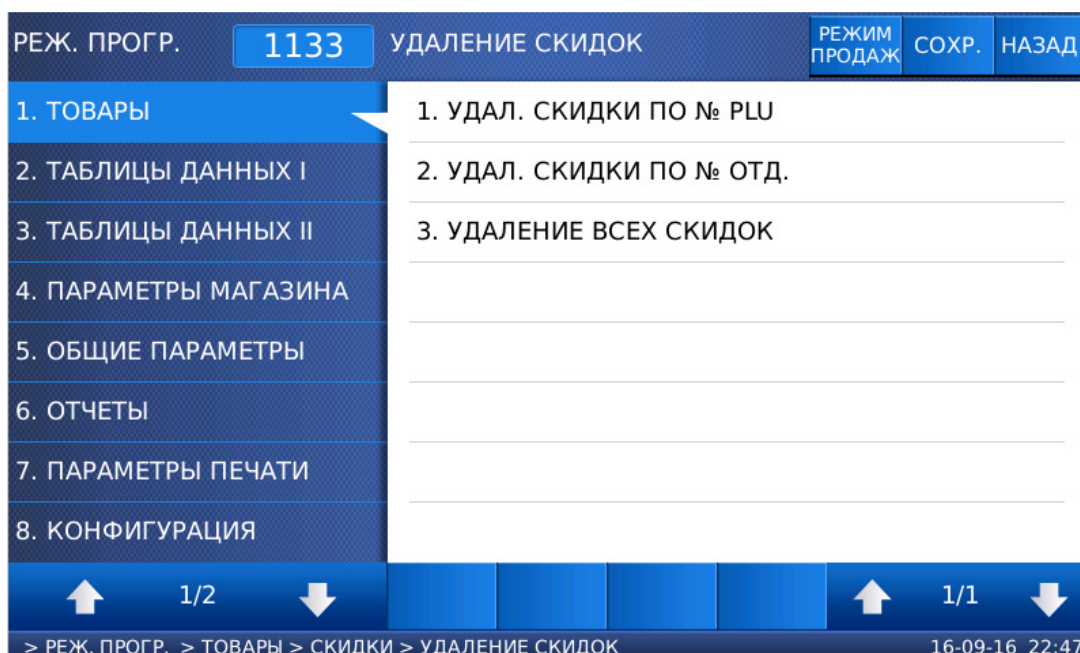

- ❑ Введите номер отдела, скидки которого требуется удалить, и нажмите клавишу **ВВОД**. После этого скидки для всех товаров данного отдела будут удалены.
- ❑ Для возврата на предыдущий уровень меню нажмите клавишу **НАЗАД**, а для выхода в рабочий режим - клавишу **РЕЖИМ ПРОДАЖ**.

2.7.1.3.3 УДАЛЕНИЕ ВСЕХ СКИДОК

(РЕЖИМ ПРОГРАММИРОВАНИЯ -> 1.Товары -> 3.Скидки -> 3. Удаление скидок -> 9. Удаление всех скидок)

- ❑ Войдите в режим программирования в соответствии с подразделом 2.1 (2.2).
- ❑ Нажмите в левой части клавишу **1. ТОВАРЫ**, а затем в правой части клавишу **3. СКИДКИ**, клавишу **3. УДАЛЕНИЕ СКИДОК** и клавишу **3. УДАЛЕНИЕ ВСЕХ СКИДОК**. После этого в первой строке дисплея высветится строка с запросом подтверждения совершения данного действия.



- ❑ Для удаления всех записей установите значение «Д» (нажатием клавиши **1**) и нажмите клавишу **ВВОД**, а для отказа от удаления установите значение «Н» (нажатием клавиши **0**) и нажмите клавишу **ВВОД**.
- ❑ Для возврата на предыдущий уровень меню нажмите клавишу **НАЗАД**, а для выхода в рабочий режим - клавишу **РЕЖИМ ПРОДАЖ**.

2.7.2 ОБЩИЕ СКИДКИ

(РЕЖИМ ПРОГРАММИРОВАНИЯ -> 5. Общие параметры -> 3. Скидки)

Кроме установки скидки для каждого товара, есть возможность установить общую скидку, которая может применяться ко всем товарам. Установка и настройки общей скидки описаны в настоящем разделе.

2.7.2.1 ОПРЕДЕЛЕНИЕ ПРИОРИТЕТА СКИДОК

(РЕЖИМ ПРОГРАММИРОВАНИЯ -> 5. Общие параметры -> 3. Скидки -> 1. Приоритет скидок)

Приоритет скидок позволяет определить один из вариантов применения общей скидки: общая скидка не применяется, общая скидка применяется ко всем товарам без исключения, общая скидка применяется только в том случае, если для товара не установлена частная скидка.

Настроить отображение скидок на дисплее можно в меню 1871.

Для установки приоритета скидок войдите в меню, код которого указан в заголовке, а затем установите нужное значение в соответствии с таблицей 2.9.

- Войдите в режим программирования в соответствии с подразделом 2.1 (2.2).
- Нажмите в левой части клавишу **5. ОБЩИЕ ПАРАМЕТРЫ**, а затем в правой части клавишу **3. СКИДКИ** и клавишу **1. ПРИОРИТЕТ СКИДОК**. После этого в первой строке дисплея высветится установленное значение настройки приоритета скидок (см. таблицу 2.9).



Таблица 2.9 - Соответствие числового значения приоритету скидки

№	Тип	Описание
0	Скидки не применяются	Скидки не применяются.
1	Частная скидка	Общая скидка не применяется.
2	Общая скидка	Применяется только общая скидка (независимо от скидки, установленной для определенного товара).
3	Общая скидка, если нет частной	Если для товара установлена частная скидка, применяется она. Если частная скидка не установлена, применяется общая.

- Для возврата на предыдущий уровень меню нажмите клавишу **НАЗАД**, а для выхода в рабочий режим - клавишу **РЕЖИМ ПРОДАЖ**.

2.7.2.2 СКИДКА ПО МАССЕ ИЛИ ШТУКАМ

Общая скидка устанавливается отдельно для весовых (меню 1532), штучных (меню 1533) и счётных (меню 1534) товаров и применяется ко всем товарам данного типа. Процесс настройки общих скидок аналогичен процессу настройки частных скидок, поэтому повторно описываться не будет (см. п. 2.7.1).

Коды меню для настройки общих скидок:

Общая скидка для весовых товаров:

(РЕЖИМ ПРОГРАММИРОВАНИЯ -> 5. Общие параметры -> 3. Скидки -> 2. Скидка для весовых товаров)

Общая скидка для штучных товаров:

(РЕЖИМ ПРОГРАММИРОВАНИЯ -> 5. Общие параметры -> 3. Скидки -> 3. Скидка для штучных товаров)

Общая скидка для счётных товаров:

(РЕЖИМ ПРОГРАММИРОВАНИЯ -> 5. Общие параметры -> 3. Скидки -> 4. Скидка для счётных товаров)

2.7.3 НАСТРОЙКА КЛАВИШ БЫСТРОГО ВЫЗОВА

(РЕЖИМ ПРОГРАММИРОВАНИЯ -> 1.Товары -> 6. Клавиши быстрого вызова)

Для весов CL7000-P настройка клавиш быстрого вызова может производиться отдельно для клавиш категорий и клавиш товаров. Данная настройка предполагает определение параметров для каждой клавиши: номер товара (или номер категории), цвет фона, цвет шрифта, размер ячейки, размер шрифта и имя клавиши в случае настройки клавиши товара (при отсутствии имени клавиши на клавише отображается имя товара). Размер ячейки определяет размер самой клавиши на дисплее весов. Базовый размер ячейки – одна клавиша. Для получения клавиши большего размера можно объединить несколько клавиш, которые образуют составную клавишу. При объединении нескольких клавиш, кодом объединённой клавиши будет являться код единичной клавиши, расположенной в левом верхнем углу объединённой клавиши. Например, чтобы объединить клавиши с кодами №№ 1, 2, 9, 10 в одну клавишу, настройку размера ячейки следует произвести только для клавиши с кодом № 1. Также в данном меню можно сделать: сброс всех настроек раскладки определённой категории, сброс всех имён клавиш быстрого вызова, добавление или изменение категорий, добавление или изменение страниц.

Нумерация клавиш отсчитывается, начиная с верхней левой клавиши.

Для весов CL7000-S настройка клавиш быстрого вызова предполагает настройку параметров каждой клавиши (номер товара, цвет шрифта, размер шрифта и номер продукта), а также сброс всех настроек определённой категории. Цвет и размер шрифта настраиваются для наименования товара, отображаемого на клавише. Номером продукта является номер, который отображается на клавише (может не совпадать с номером товара).

Настройка клавиш быстрого вызова также может производиться с помощью комплексного программного обеспечения «CL-Works Pro», поставляемого изготовителем. С помощью данного программного обеспечения также можно настроить картинки для клавиш быстрого вызова.

2.7.3.1 НАСТРОЙКА КЛАВИШ ВЫЗОВА ТОВАРОВ (CL7000-P)

(РЕЖИМ ПРОГРАММИРОВАНИЯ -> 1.Товары -> 6. Клавиши быстрого вызова -> 1. Редактирование клавиш)

- Перейдите в режим выбора товаров (см. п. 1.6.2, таблицы 1.6, 1.6а).
- Выберите страницу товаров, которую требуется редактировать.
- Войдите в режим программирования в соответствии с подразделом 2.1 (2.2).
- Нажмите в левой части клавишу **1. ТОВАРЫ**, а затем в правой части клавишу **6. КЛАВИШИ БЫСТРОГО ВЫЗОВА** и клавишу **1. РЕДАКТИРОВАНИЕ КЛАВИШ**. После этого весы перейдут в режим установки номера набора клавиш быстрого вызова товаров. Как правило, номер набора клавиш быстрого вызова товаров соответствует номеру отдела.

РЕЖ. ПРОГР.		1161		КЛАВИШИ БЫСТРОГО ВЫЗОВА				РЕЖИМ ПРОДАЖ	СОХР.	НАЗАД			
Набор клавиш быстрого вызв. №:		1											
Клавиша быстрого вызова №:		0		Нет данных/списка									
Товар №		0		Нет данных/списка									
А	Б	В	Г	Д	Е	Ё	Ж	РЕГ.	НУЛЬ	ТАРА	СП ИС.	▲	СТР. ВВЕРХ
З	И	Й	К	Л	М	Н	О	ВСТ АВ.			◀	СОХР.	▶
П	Р	С	Т	У	Ф	Х	Ц	УД АЛ.	7	8	9	▼	СТР. ВНИЗ
Ч	Ш	Щ	Ъ	Ы	Ь	Э	Ю		4	5	6	ВЫХ.	ТЕСТ
Я				←	ПР ОБ.	ПР ОБ.	НОВ. СТР.		1 ДА	2	3	ПРОТ.	
/	%	()	.	,	СИ МВ.	ЯЗЫК		00	0 НЕТ	С	ВВОД	ВВОД
> РЕЖ. ПРОГР. > ТОВАРЫ > КЛАВИШИ БЫСТРОГО ВЫЗОВА > Редакт 1/3										19-09-16 21:32			

- ❑ Установите номер набора клавиш быстрого доступа нажатием соответствующей числовой клавиши и нажмите клавишу **ВВОД**. После этого весы перейдут к установке номера клавиши быстрого вызова, для которой производится настройка.
- ❑ Установите номер клавиши быстрого вызова, для которой производится настройка, и нажмите клавишу **ВВОД**. После этого весы перейдут ко вводу номера товара, который будет назначен для данной клавиши быстрого вызова.
- ❑ Введите номер товара, для которого будет использоваться данная клавиша быстрого вызова, и нажмите клавишу **ВВОД**. После этого весы перейдут к установке цвета фона для данной клавиши.

РЕЖ. ПРОГР.		1161		КЛАВИШИ БЫСТРОГО ВЫЗОВА				РЕЖИМ ПРОДАЖ	СОХР.	НАЗАД			
Цвет фона:		1		Белый									
Цвет шрифта:		1		Черный									
Размер ячейки:		1		1X1									
А	Б	В	Г	Д	Е	Ё	Ж	РЕГ.	НУЛЬ	ТАРА	СП ИС.	▲	СТР. ВВЕРХ
З	И	Й	К	Л	М	Н	О	ВСТ АВ.			◀	СОХР.	▶
П	Р	С	Т	У	Ф	Х	Ц	УД АЛ.	7	8	9	▼	СТР. ВНИЗ
Ч	Ш	Щ	Ъ	Ы	Ь	Э	Ю		4	5	6	ВЫХ.	ТЕСТ
Я				←	ПР ОБ.	ПР ОБ.	НОВ. СТР.		1 ДА	2	3	ПРОТ.	
/	%	()	.	,	СИ МВ.	ЯЗЫК		00	0 НЕТ	С	ВВОД	ВВОД
> РЕЖ. ПРОГР. > ТОВАРЫ > КЛАВИШИ БЫСТРОГО ВЫЗОВА > Редакт 2/3										19-09-16 23:48			

- ❑ Введите номер цвета фона (1-белый, 2-красный, 3-зеленый, 4-синий, 5-жёлтый, 6-голубой, 7-розовый, 8-белый, 9-серый) и нажмите клавишу **ВВОД**. После этого весы перейдут к установке цвета шрифта, которым будет отображаться наименование товара на данной клавише.
- ❑ Введите номер цвета шрифта и нажмите клавишу **ВВОД**. После этого весы перейдут к установке размера ячейки клавиатуры, который будет использоваться для данной клавиши. Размер ячейки определяет полный размер клавиши на клавиатуре. Например, при размере ячейки 2x2 в качестве одной клавиши будут объединены 4 малые клавиши.

- ❑ Введите номер размера ячейки (1 – 1x1, 2 – 2x1, 3 – 1x2, 4 – 2x2 , 5 – 2x3) и нажмите клавишу **ВВОД**. После этого весы перейдут к установке размера шрифта, которым будет отображаться название товара на данной клавише.

РЕЖ. ПРОГР.		1161		КЛАВИШИ БЫСТРОГО ВЫЗОВА				РЕЖИМ ПРОДАЖ	СОХР.	НАЗАД			
Размер шрифта:		13											
Имя клавиши :													
А	Б	В	Г	Д	Е	Ё	Ж	РЕГ.	НУЛЬ	ТАРА	СП ИС.	▲	СТР. ВВЕРХ
З	И	Й	К	Л	М	Н	О	ВСТ АВ.			◀	СОХР.	▶
П	Р	С	Т	У	Ф	Х	Ц	УД АЛ.	7	8	9	▼	СТР. ВНИЗ
Ч	Ш	Щ	Ъ	Ы	Ь	Э	Ю		4	5	6	ВЫХ.	ТЕСТ
Я				←	ПР ОБ.	ПР ОБ.	НОВ. СТР.		1 ДА	2	3	ПРОТ.	
/	%	()	.	,	СИ МВ.	ЯЗЫК		00	0 НЕТ	С	ВВОД	ВВОД

> РЕЖ. ПРОГР. > ТОВАРЫ > КЛАВИШИ БЫСТРОГО ВЫЗОВА > РЕДАКТ 3/3 21-10-16 15:44

- ❑ Введите номер размера шрифта и нажмите клавишу **ВВОД**. После этого весы перейдут к установке имени, которое будет отображаться на клавише. Если поле установки имени оставлено пустым, на клавише в качестве имени будет отображаться наименование товара.
- ❑ Введите имя клавиши либо оставьте данное поле пустым и нажмите клавишу **ВВОД**. После этого весы вернуться в режим настройки параметров клавиш для товаров.
- ❑ Для возврата на предыдущий уровень меню нажмите клавишу **НАЗАД**, а для выхода в рабочий режим - клавишу **РЕЖИМ ПРОДАЖ**.

2.7.3.2 НАСТРОЙКА ПАРАМЕТРОВ КЛАВИШ ДЛЯ КАТЕГОРИЙ (CL7000-P)

(РЕЖИМ ПРОГРАММИРОВАНИЯ -> 1.Товары -> 6. Клавиши быстрого вызова -> 1. Редактирование клавиш)

- ❑ Перейдите в режим выбора категорий (см. п. 1.6.2, таблицы 1.6, 1.6а).
- ❑ Выберите страницу категорий, которую требуется редактировать.
- ❑ Войдите в режим программирования в соответствии с подразделом 2.1 (2.2).
- ❑ Нажмите в левой части клавишу **1. ТОВАРЫ**, а затем в правой части клавишу **6. КЛАВИШИ БЫСТРОГО ВЫЗОВА** и клавишу **1. РЕДАКТИРОВАНИЕ КЛАВИШ**. После этого весы перейдут в режим установки номера клавиши быстрого вызова, для которой производится настройка.

РЕЖ. ПРОГР.	1161	КЛАВИШИ БЫСТРОГО ВЫЗОВА	РЕЖИМ ПРОДАЖ	СОХР.	НАЗАД								
Клавиша быстрого вызова №:	1												
№ категории	1	Фрукты											
Цвет фона:	1	Белый											
А	Б	В	Г	Д	Е	Ё	Ж	РЕГ.	НУЛЬ	ТАРА	СП ИС.	▲	СТР. ВВЕРХ
З	И	Й	К	Л	М	Н	О	ВСТ АВ.			◀	СОХР.	▶
П	Р	С	Т	У	Ф	Х	Ц	УД АЛ.	7	8	9	▼	СТР. ВНИЗ
Ч	Ш	Щ	Ъ	Ы	Ь	Э	Ю		4	5	6	ВЫХ.	ТЕСТ
Я				←	ПР ОБ.	ПР ОБ.	НОВ. СТР.		1 ДА	2	3	ПРОТ.	
/	%	()	.	,	СИ МВ.	ЯЗЫК		00	0 НЕТ	С	ВВОД	ВВОД
> РЕЖ. ПРОГР. > ТОВАРЫ > КЛАВИШИ БЫСТРОГО ВЫЗОВА > РЕДАКТ 1/3											21-10-16 15:51		

- ❑ Установите номер клавиши быстрого вызова, для которой производится настройка, и нажмите клавишу **ВВОД**. После этого весы перейдут к установке номера категории, которой будет соответствовать данная клавиша.
- ❑ Введите номер категории, которой будет соответствовать данная клавиша, и нажмите клавишу **ВВОД**. После этого весы перейдут к установке цвета фона данной клавиши.
- ❑ Введите номер цвета фона (1-белый, 2-красный, 3-зеленый, 4-синий, 5-жёлтый, 6-голубой, 7-розовый, 8-белый, 9-серый) и нажмите клавишу **ВВОД**. После этого весы перейдут к установке цвета шрифта, которым будет отображаться наименование категории на данной клавише.

РЕЖ. ПРОГР.	1161	КЛАВИШИ БЫСТРОГО ВЫЗОВА	РЕЖИМ ПРОДАЖ	СОХР.	НАЗАД								
Цвет шрифта:	1	Черный											
Размер ячейки:	4	2X2											
Размер шрифта:	13												
А	Б	В	Г	Д	Е	Ё	Ж	РЕГ.	НУЛЬ	ТАРА	СП ИС.	▲	СТР. ВВЕРХ
З	И	Й	К	Л	М	Н	О	ВСТ АВ.			◀	СОХР.	▶
П	Р	С	Т	У	Ф	Х	Ц	УД АЛ.	7	8	9	▼	СТР. ВНИЗ
Ч	Ш	Щ	Ъ	Ы	Ь	Э	Ю		4	5	6	ВЫХ.	ТЕСТ
Я				←	ПР ОБ.	ПР ОБ.	НОВ. СТР.		1 ДА	2	3	ПРОТ.	
/	%	()	.	,	СИ МВ.	ЯЗЫК		00	0 НЕТ	С	ВВОД	ВВОД
> РЕЖ. ПРОГР. > ТОВАРЫ > КЛАВИШИ БЫСТРОГО ВЫЗОВА > РЕДАКТ 2/3											21-10-16 15:54		

- ❑ Введите номер цвета шрифта и нажмите клавишу **ВВОД**. После этого весы перейдут к установке размера ячейки клавиатуры, который будет использоваться для данной клавиши. Размер ячейки определяет полный размер клавиши на клавиатуре. Например, при размере ячейки 2x2 в качестве одной клавиши будут объединены 4 малые клавиши.
- ❑ Введите номер размера ячейки (1 – 1x1, 2 – 2x1, 3 – 1x2, 4 – 2x2, 5 – 2x3) и нажмите клавишу **ВВОД**. После этого весы перейдут к установке размера шрифта, которым будет отображаться название товара на данной клавише.
- ❑ Введите номер размера шрифта и нажмите клавишу **ВВОД**. После этого весы перейдут к установке имени, которое будет отображаться на клавише.

РЕЖ. ПРОГР.		1161		КЛАВИШИ БЫСТРОГО ВЫЗОВА				РЕЖИМ ПРОДАЖ	СОХР.	НАЗАД			
Имя клавиши :		-											
А	Б	В	Г	Д	Е	Ё	Ж	РЕГ.	НУЛЬ	ТАРА	СП ИС.	▲	СТР. ВВЕРХ
З	И	Й	К	Л	М	Н	О	ВСТ АВ.			◀	СОХР.	▶
П	Р	С	Т	У	Ф	Х	Ц	УД АЛ.	7	8	9	▼	СТР. ВНИЗ
Ч	Ш	Щ	Ъ	Ы	Ь	Э	Ю		4	5	6	ВЫХ.	ТЕСТ
Я				←	ПР ОБ.	ПР ОБ.	НОВ. СТР.		1 ДА	2	3	ПРОТ.	
/	%	()	.	,	СИ МВ.	ЯЗЫК		00	0 НЕТ	С	ВВОД	ВВОД

> РЕЖ. ПРОГР. > ТОВАРЫ > КЛАВИШИ БЫСТРОГО ВЫЗОВА > РЕДАКТ 3/3 21-10-16 15:55

- ❑ Введите имя клавиши либо оставьте данное поле пустым и нажмите клавишу **ВВОД**. После этого весы вернутся в режим настройки параметров клавиш для товаров.
- ❑ Для возврата на предыдущий уровень меню нажмите клавишу **НАЗАД**, а для выхода в рабочий режим - клавишу **РЕЖИМ ПРОДАЖ**.

2.7.3.3 СБРОС РАСКЛАДКИ КАТЕГОРИИ (CL7000-P)

(РЕЖИМ ПРОГРАММИРОВАНИЯ -> 1.Товары -> 6. Клавиши быстрого вызова -> 2. Сброс раскладки категории)

В данном режиме можно сделать сброс настроек раскладки для всех категорий или для определённой категории.

- ❑ Войдите в режим программирования в соответствии с подразделом 2.1 (2.2).
- ❑ Нажмите в левой части клавишу **1. ТОВАРЫ**, а затем в правой части клавишу **6. КЛАВИШИ БЫСТРОГО ВЫЗОВА** и клавишу **2. СБРОС РАСКЛАДКИ КАТЕГОРИИ**. После этого весы перейдут в режим установки номера категории, для которой требуется сделать сброс.

РЕЖ. ПРОГР.		1162		СБРОС РАСКЛАДКИ КАТЕГОРИИ				РЕЖИМ ПРОДАЖ	СОХР.	НАЗАД			
№ категории		1		Фрукты									
Все настройки клавиш		Н											
Доб. функ. кл. по умолч.		Н											
А	Б	В	Г	Д	Е	Ё	Ж	РЕГ.	НУЛЬ	ТАРА	СП ИС.	▲	СТР. ВВЕРХ
З	И	Й	К	Л	М	Н	О	ВСТ АВ.			◀	СОХР.	▶
П	Р	С	Т	У	Ф	Х	Ц	УД АЛ.	7	8	9	▼	СТР. ВНИЗ
Ч	Ш	Щ	Ъ	Ы	Ь	Э	Ю		4	5	6	ВЫХ.	ТЕСТ
Я				←	ПР ОБ.	ПР ОБ.	НОВ. СТР.		1 ДА	2	3	ПРОТ.	
/	%	()	.	,	СИ МВ.	ЯЗЫК		00	0 НЕТ	С	ВВОД	ВВОД

> РЕЖ. ПРОГР. > ТОВАРЫ > КЛАВИШИ БЫСТРОГО ВЫЗОВА > СБРОС 1/2 26-10-16 14:30

- ❑ Введите номер категории, для которой требуется сбросить настройки клавиш, и нажмите клавишу **ВВОД**. В том случае, если требуется сделать сброс настроек клавиш для всех категорий, введенный номер категории значения не имеет. После этого весы перейдут к настройке параметра, который определяет: произойдет ли сброс настроек клавиш в одной категории либо во всех.
- ❑ Для сброса настроек клавиш всех категорий установите значение «Д» (нажатием клавиши **1**) и нажмите клавишу **ВВОД**, а для сброса настроек клавиш определенной категории установите значение «Н» (нажатием клавиши **0**) и нажмите клавишу **ВВОД**. После этого весы перейдут к выбору варианта сброса: сброс клавиш с последующим отсутствием их привязки к товарам либо сброс клавиш с последующим назначением для каждой клавиши товара в стандартном порядке.
- ❑ Для сброса клавиш с последующим назначением для каждой клавиши товара в стандартном порядке установите значение «Д» (нажатием клавиши **1**) и нажмите клавишу **ВВОД**, а для сброса клавиш с последующим отсутствием их привязки к товарам установите значение «Н» (нажатием клавиши **0**) и нажмите клавишу **ВВОД**. После этого в первой строке дисплея высветится строка с запросом подтверждения совершения данного действия.

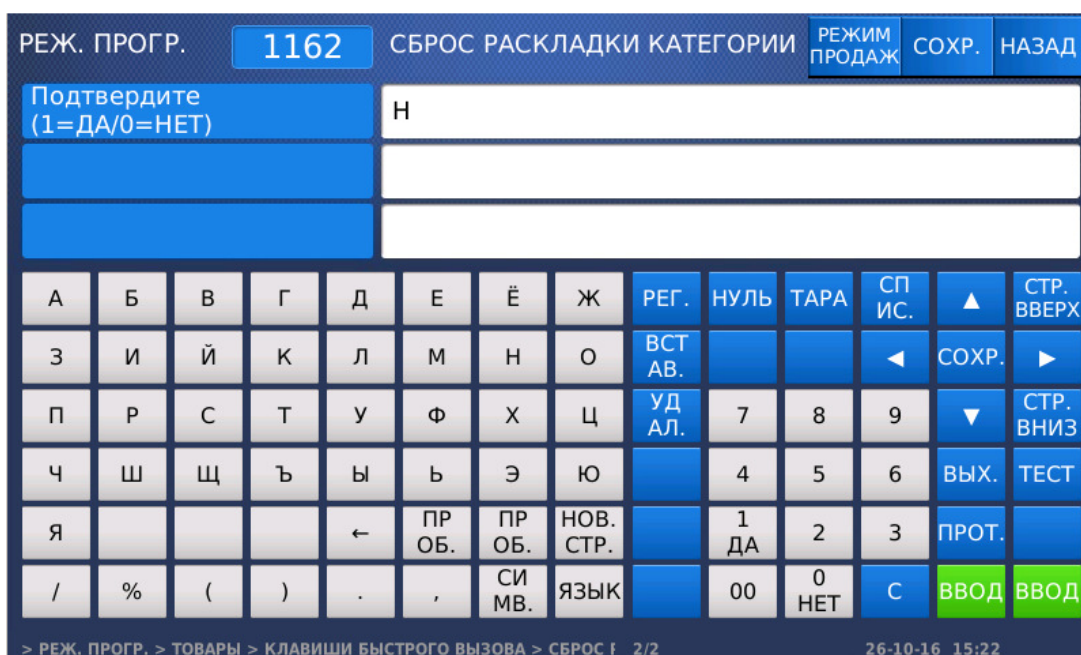

- ❑ Для подтверждения сброса установите значение «Д» (нажатием клавиши **1**) и нажмите клавишу **ВВОД**, а для отказа от сброса установите значение «Н» (нажатием клавиши **0**) и нажмите клавишу **ВВОД**.
- ❑ Для возврата на предыдущий уровень меню нажмите клавишу **НАЗАД**, а для выхода в рабочий режим - клавишу **РЕЖИМ ПРОДАЖ**.

2.7.3.4 СБРОС ВСЕХ ИМЕН КЛАВИШ БЫСТРОГО ВЫЗОВА (CL7000-P)

(РЕЖИМ ПРОГРАММИРОВАНИЯ -> 1.Товары -> 6. Клавиши быстрого вызова -> 3. Сброс имен всех клавиш)

В данном режиме можно сделать сброс всех имён клавиш быстрого вызова товаров, которые были настроены вручную. После данного сброса на клавишах вместо ранее присвоенных имён будет отображаться наименование товаров.

- ❑ Войдите в режим программирования в соответствии с подразделом 2.1 (2.2).
- ❑ Нажмите в левой части клавишу **1. ТОВАРЫ**, а затем в правой части клавишу **6. КЛАВИШИ БЫСТРОГО ВЫЗОВА** и клавишу **3. СБРОС ИМЕН ВСЕХ КЛАВИШ**. После этого появится окно с запросом подтверждения данного действия.

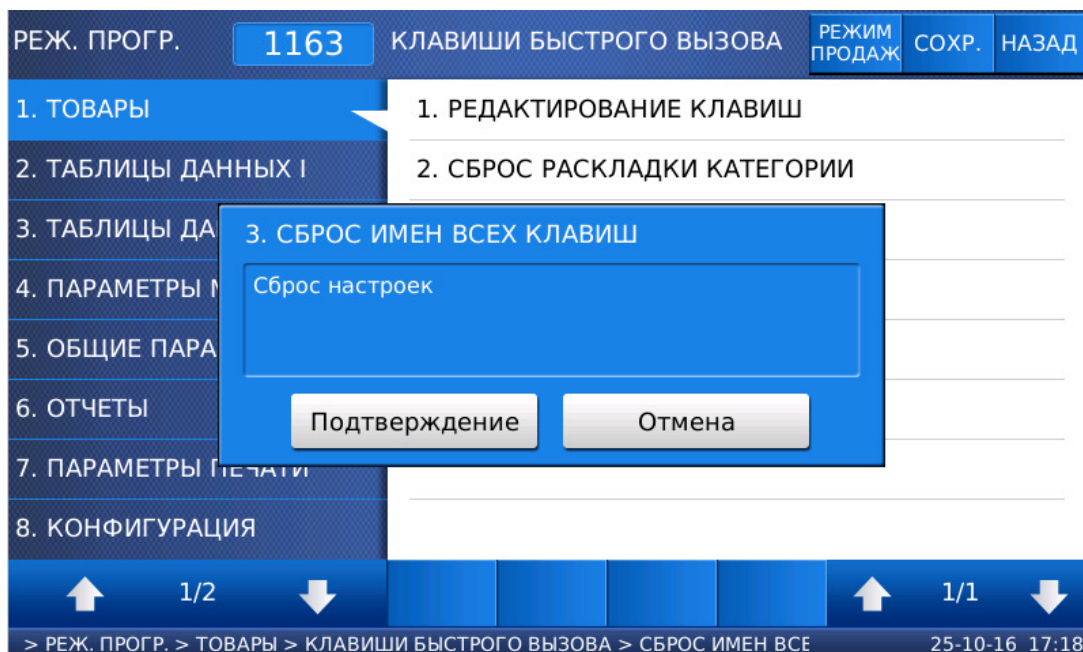

- ❑ Для подтверждения сброса имён всех клавиш нажмите клавишу **ПОДТВЕРДИТЬ**, а для отказа – клавишу **ОТМЕНИТЬ**.
- ❑ Для возврата на предыдущий уровень меню нажмите клавишу **НАЗАД**, а для выхода в рабочий режим - клавишу **РЕЖИМ ПРОДАЖ**.

2.7.3.5 ДОБАВЛЕНИЕ, ИЗМЕНЕНИЕ И УДАЛЕНИЕ КАТЕГОРИЙ (CL7000-P)

(РЕЖИМ ПРОГРАММИРОВАНИЯ -> 1.Товары -> 6. Клавиши быстрого вызова -> 5. Добавление/изменение категорий)

В данном режиме можно добавить, отредактировать или удалить какие-либо категории. Ошибка прошивки: доступно только удаление.

- ❑ Войдите в режим программирования в соответствии с подразделом 2.1 (2.2).
- ❑ Нажмите в левой части клавишу **1. ТОВАРЫ**, а затем в правой части клавишу **6. КЛАВИШИ БЫСТРОГО ВЫЗОВА** и клавишу **5. ДОБАВЛ./ИЗМЕН. КАТЕГОРИЙ**. После этого на дисплее высветится список имеющихся категорий.

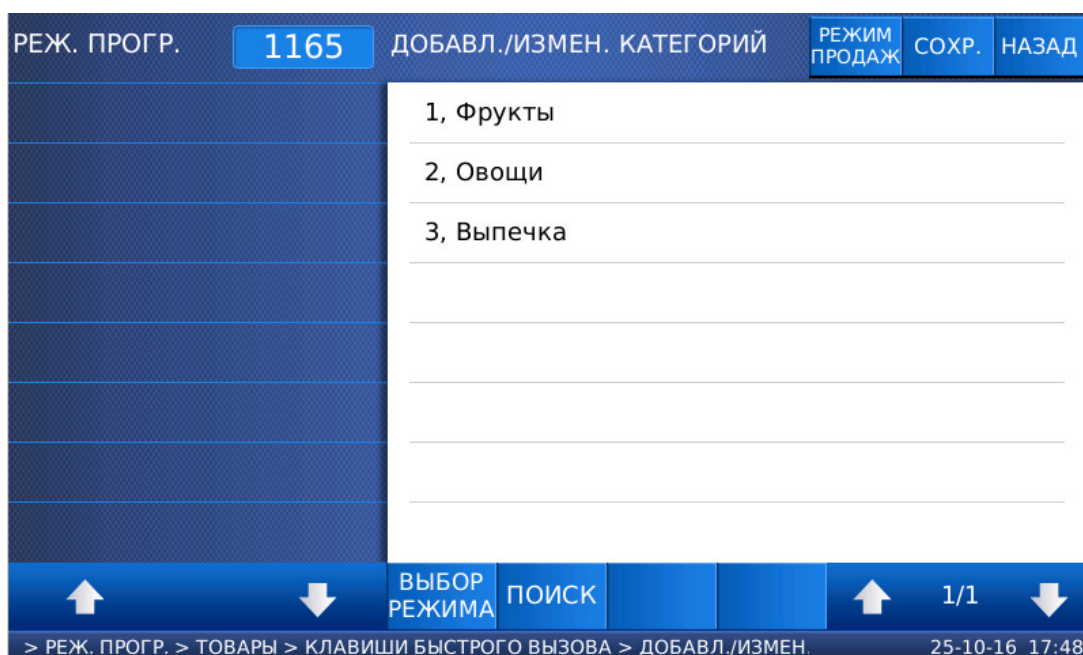

Далее, для добавления категории выполните следующие действия:

В настоящее время добавление категорий с помощью меню весов невозможно. Пожалуйста, используйте для данной цели программное обеспечение «CL-Works Pro» (см. п. 3.3.2). При необходимости свяжитесь со своим поставщиком для консультаций.

Далее, для редактирования категории выполните следующие действия:

В настоящее время редактирование категорий с помощью меню весов невозможно. Пожалуйста, используйте для данной цели программное обеспечение «CL-Works Pro» (см. п. 3.3.2). При необходимости свяжитесь со своим поставщиком для консультаций.

Далее, для удаления категории выполните следующие действия:

- Нажмите в нижней части клавишу **ВЫБОР**. После этого весы перейдут в режим выбора категорий, которые требуется удалить. Выбор категории производится нажатием на её название. При этом слева от выбранной категории включается маркер «V». Для перехода между строками используются клавиши **↑** и **↓**.

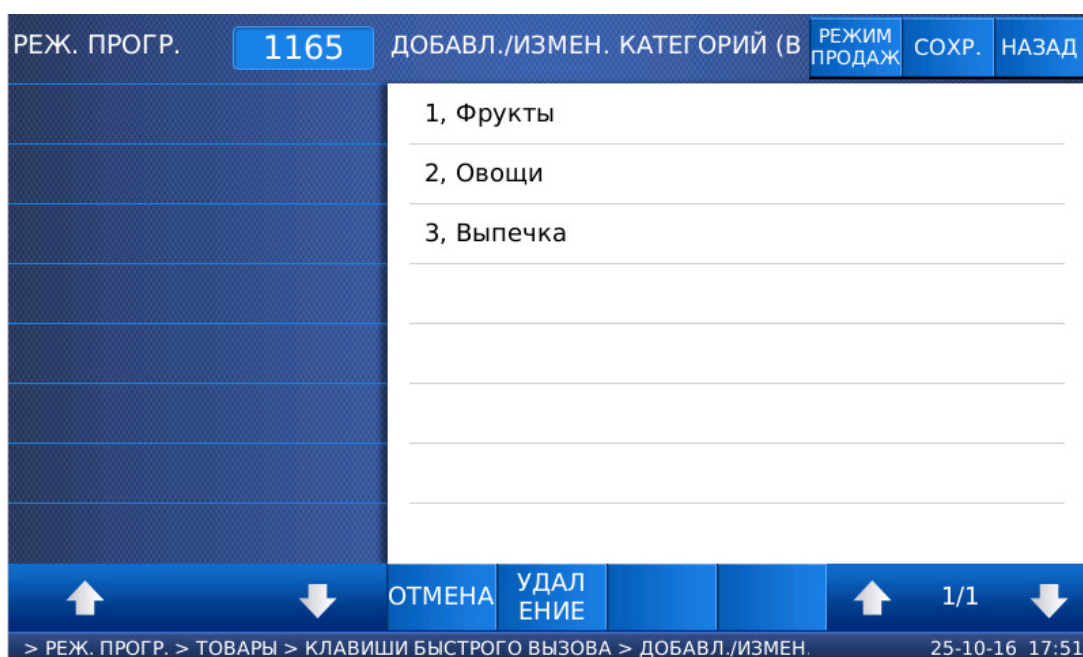

- Выберите категории, которые требуется удалить, и нажмите клавишу **УДАЛЕНИЕ**. После этого появится окно с запросом подтверждения данного действия.

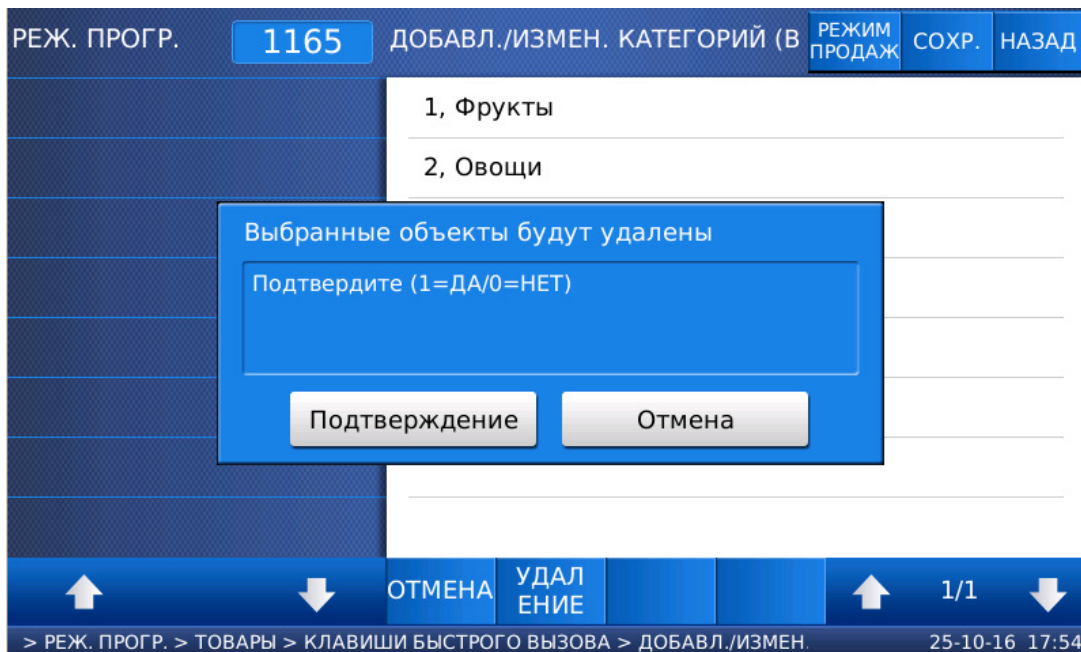

- ❑ Для подтверждения удаления выбранных категорий нажмите клавишу **ПОДТВЕРДИТЬ**, а для отказа – клавишу **ОТМЕНИТЬ**.
- ❑ Для возврата на предыдущий уровень меню нажмите клавишу **НАЗАД**, а для выхода в рабочий режим - клавишу **РЕЖИМ ПРОДАЖ**.

2.7.3.6 ДОБАВЛЕНИЕ, ИЗМЕНЕНИЕ И УДАЛЕНИЕ СТРАНИЦ (CL7000-P)

(РЕЖИМ ПРОГРАММИРОВАНИЯ -> 1.Товары -> 6. Клавиши быстрого вызова -> 6. Добавление/изменение страниц)

В данном режиме можно добавить, отредактировать или удалить какие-либо страницы.

- ❑ Войдите в режим программирования в соответствии с подразделом 2.1 (2.2).
- ❑ Нажмите в левой части клавишу **1. ТОВАРЫ**, а затем в правой части клавишу **6. КЛАВИШИ БЫСТРОГО ВЫЗОВА** и клавишу **6. ДОБАВЛ./ИЗМЕН. СТРАНИЦ**. После этого на дисплее высветится номер категории, для которой требуется произвести действия со страницами.

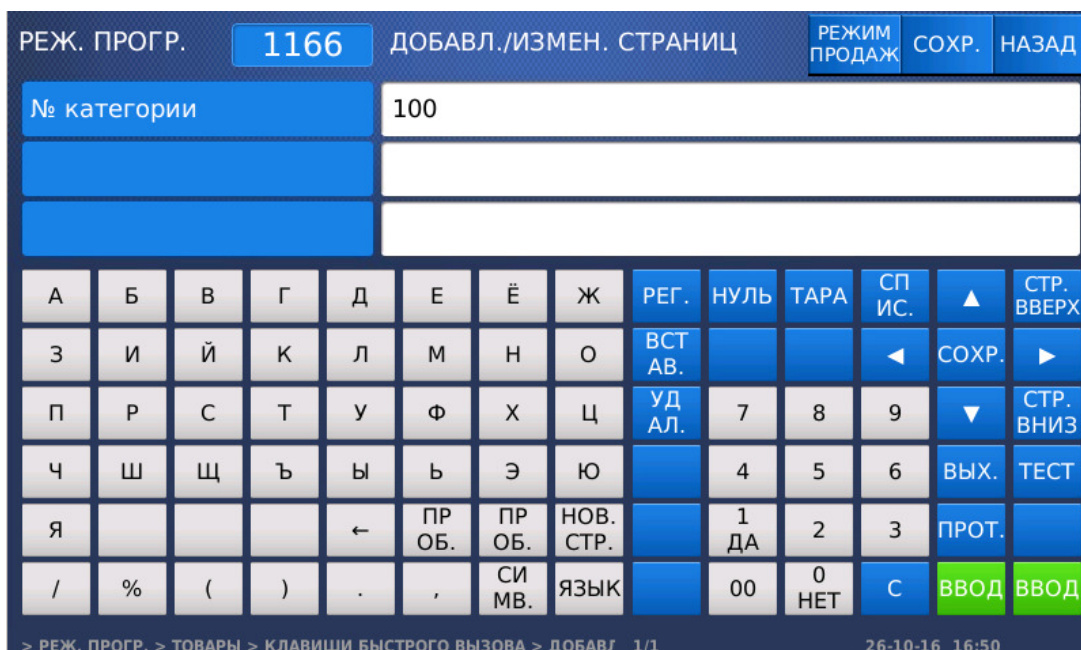

- ❑ Введите номер категории, для которой требуется произвести действия со страницами, и нажмите клавишу **ВВОД**. В том случае, если требуется произвести действия со страницами для категорий, должно быть введено значение «100». После этого весы перейдут к настройке страниц.

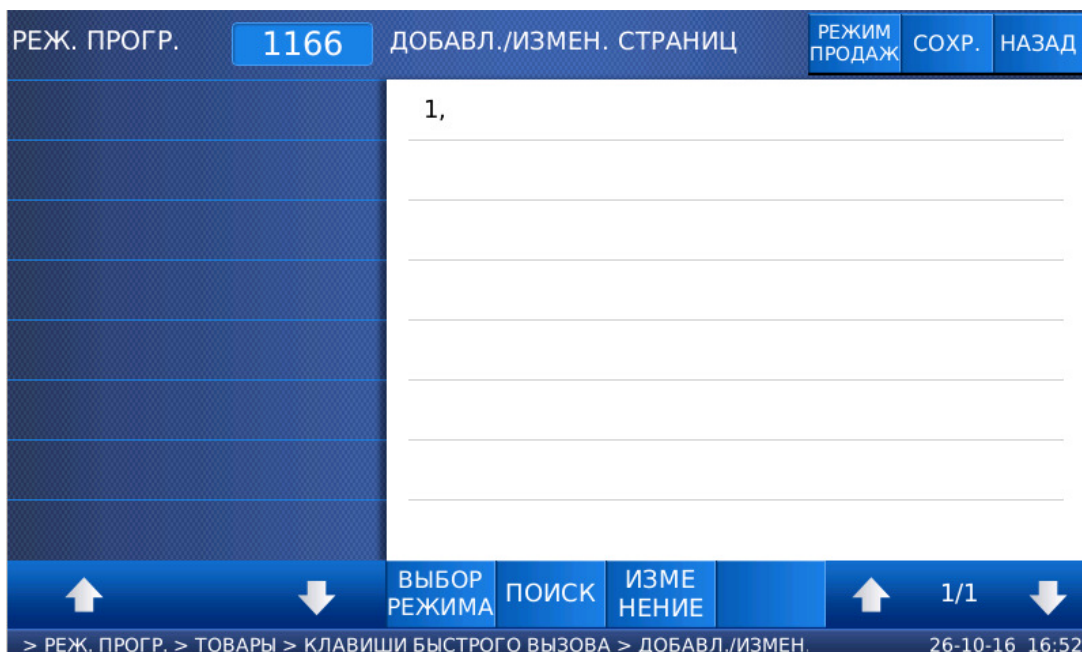

Далее, для добавления или редактирования страницы выполните следующие действия:

- ❑ Нажмите клавишу **ИЗМЕНЕНИЕ**, а затем нажмите на номер любой страницы. После этого весы перейдут к редактированию страниц.

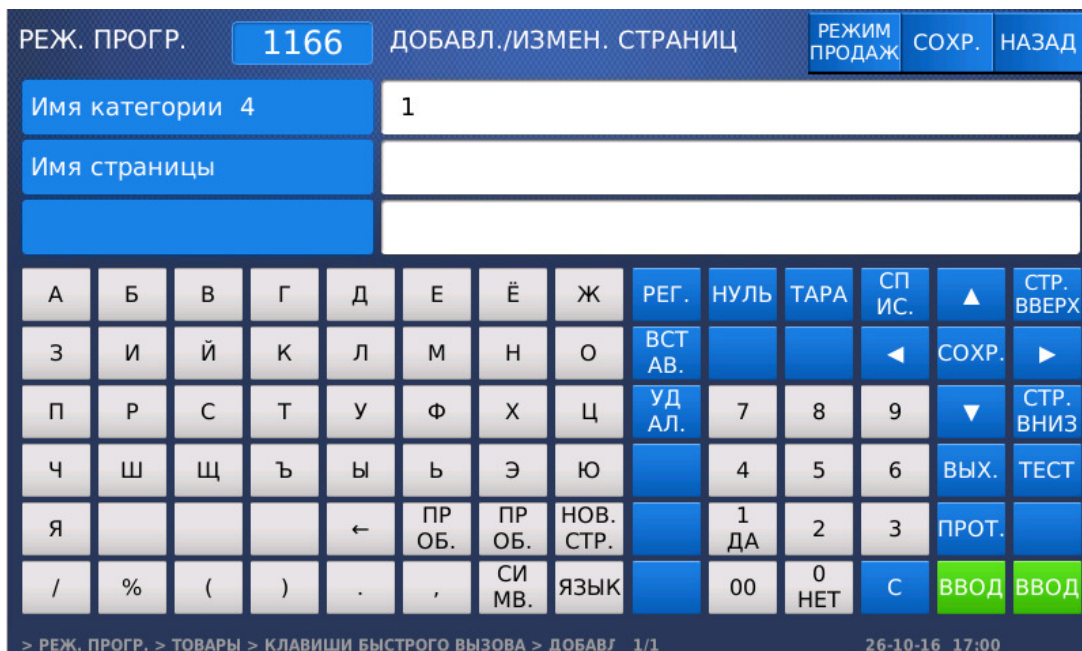

- ❑ Введите номер добавляемой или редактируемой страницы и нажмите клавишу **ВВОД**, а затем нажмите на номер любой страницы. После этого весы перейдут ко вводу имени страницы.
- ❑ Введите имя страницы и нажмите клавишу **ВВОД**.
- ❑ Для возврата на предыдущий уровень меню нажмите клавишу **НАЗАД**, а для выхода в рабочий режим - клавишу **РЕЖИМ ПРОДАЖ**.

Далее, для удаления страницы следующие действия:

- Нажмите в нижней части клавишу **ВЫБОР**. После этого весы перейдут в режим выбора страниц, которые требуется удалить. Выбор страницы производится нажатием на её название. При этом слева от выбранной страницы включается маркер «V». Для перехода между строками используются клавиши **↑** и **↓**.

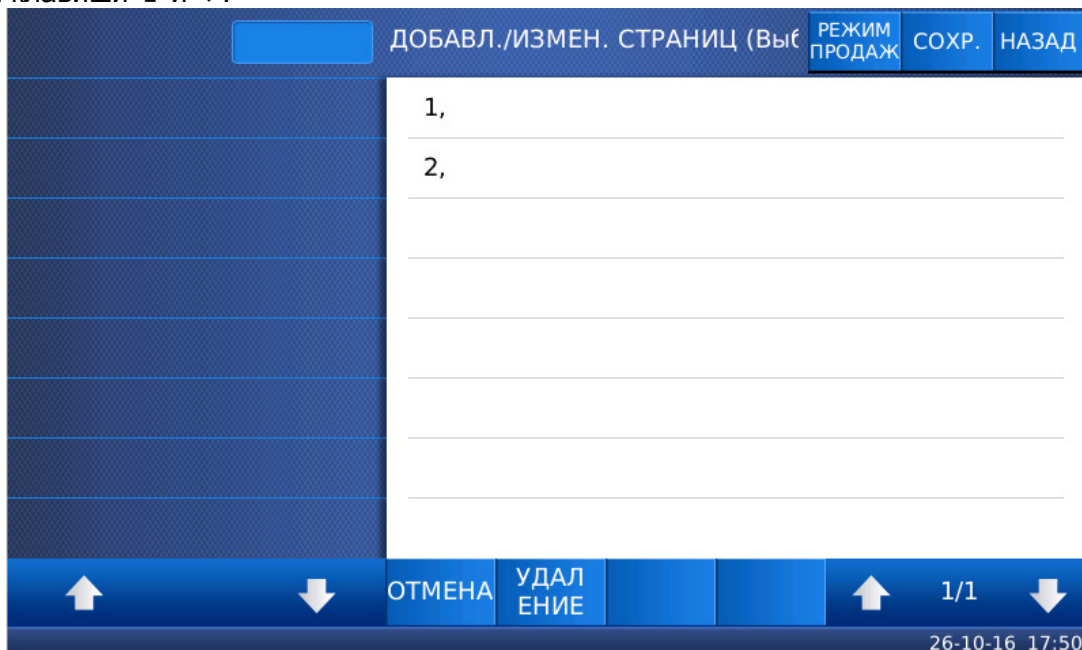

- Выберите страницы, которые требуется удалить, и нажмите клавишу **УДАЛЕНИЕ**. После этого появится окно с запросом подтверждения данного действия.

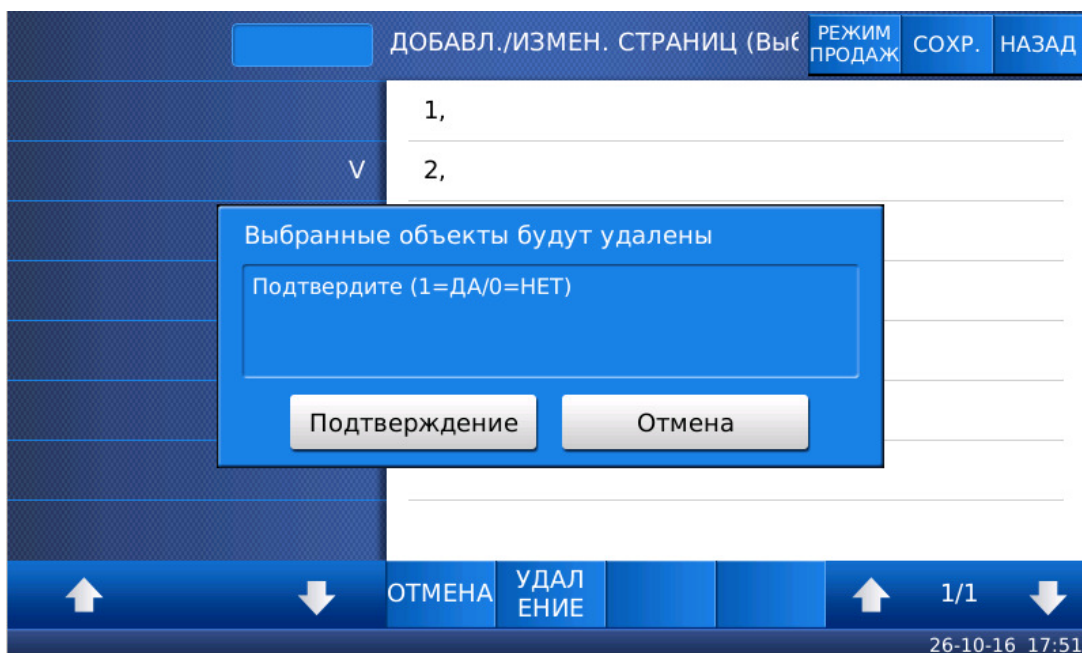

- Для подтверждения удаления выбранных категорий нажмите клавишу **ПОДТВЕРДИТЬ**, а для отказа – клавишу **ОТМЕНИТЬ**.
- Для возврата на предыдущий уровень меню нажмите клавишу **НАЗАД**, а для выхода в рабочий режим - клавишу **РЕЖИМ ПРОДАЖ**.

2.7.3.7 НАСТРОЙКА КЛАВИШ ВЫЗОВА ТОВАРОВ (CL7000-S)

(РЕЖИМ ПРОГРАММИРОВАНИЯ -> 1.Товары -> 6. Клавиши быстрого вызова -> 1. Редактирование клавиш)

- ❑ Войдите в режим программирования в соответствии с подразделом 2.1 (2.2).
- ❑ Нажмите в левой части клавишу **1. ТОВАРЫ**, а затем в правой части клавишу **6. КЛАВИШИ БЫСТРОГО ВЫЗОВА** и клавишу **1. РЕДАКТИРОВАНИЕ КЛАВИШ**. После этого на дисплее высветятся первые три настраиваемых параметра. Вначале необходимо выбрать категорию, в которой будет происходить настройка клавиши быстрого вызова.

РЕЖ. ПРОГР. 1161		КЛАВИШИ БЫСТРОГО ВЫЗОВА		РЕЖИМ ПРОДАЖ		СОХР.		НАЗАД					
№ категории		1		Категория 1									
Клавиша быстрого вызова №:		1		Бананы									
Товар №		1		Бананы									
А	Б	В	Г	Д	Е	Ё	Ж	РЕГ.	НУЛЬ	ТАРА	СПИС.	▲	СТР. ВВЕРХ
З	И	Й	К	Л	М	Н	О	ВСТАВ.			◀	СОХР.	▶
П	Р	С	Т	У	Ф	Х	Ц	УДАЛ.	7	8	9	▼	СТР. ВНИЗ
Ч	Ш	Щ	Ъ	Ы	Ь	Э	Ю		4	5	6	ВЫХ.	ТЕСТ
Я				←	ПРОБ.	ПРОБ.	НОВ. СТР.		1 ДА	2	3	ПРОТ.	
/	%	()	.	,	СИМВ.	ЯЗЫК		00	0 НЕТ	С	ВВОД	
) РЕЖ. ПРОГР.) ТОВАРЫ) КЛАВИШИ БЫСТРОГО ВЫЗОВА) Редактирование клавиш										1/2		18-08-16 23:06	

- ❑ Введите номер категории, клавиши быстрого вызова которой требуется настроить, и нажмите клавишу **ВВОД**. После этого весы перейдут к установке номера клавиши быстрого вызова, параметры которой требуется настроить.
- ❑ Введите номер клавиши быстрого вызова, параметры которой требуется настроить, и нажмите клавишу **ВВОД**. После этого весы перейдут к установке номера товара, для которого будет использоваться данная клавиша быстрого вызова.
- ❑ Введите номер товара, для которого будет использоваться данная клавиша быстрого вызова, и нажмите клавишу **ВВОД**. После этого весы перейдут к установке цвета шрифта, которым будет отображаться наименование товара на данной клавише.

РЕЖ. ПРОГР. 1161		КЛАВИШИ БЫСТРОГО ВЫЗОВА		РЕЖИМ ПРОДАЖ		СОХР.		НАЗАД					
Цвет шрифта:		1		Черный									
Размер шрифта:		10											
№ продукта :		1											
А	Б	В	Г	Д	Е	Ё	Ж	РЕГ.	НУЛЬ	ТАРА	СПИС.	▲	СТР. ВВЕРХ
З	И	Й	К	Л	М	Н	О	ВСТАВ.			◀	СОХР.	▶
П	Р	С	Т	У	Ф	Х	Ц	УДАЛ.	7	8	9	▼	СТР. ВНИЗ
Ч	Ш	Щ	Ъ	Ы	Ь	Э	Ю		4	5	6	ВЫХ.	ТЕСТ
Я				←	ПРОБ.	ПРОБ.	НОВ. СТР.		1 ДА	2	3	ПРОТ.	
/	%	()	.	,	СИМВ.	ЯЗЫК		00	0 НЕТ	С	ВВОД	
) РЕЖ. ПРОГР.) ТОВАРЫ) КЛАВИШИ БЫСТРОГО ВЫЗОВА) Редактирование клавиш										2/2		18-08-16 23:18	

- ❑ Введите номер цвета шрифта (1-чёрный, 2-красный, 3-зеленый, 4-синий, 5-жёлтый, 6-голубой, 7-розовый, 8-белый, 9-серый) и нажмите клавишу **ВВОД**. После этого весы перейдут к установке размера шрифта, которым будет отображаться наименование товара на данной клавише.
- ❑ Введите требуемый размер шрифта и нажмите клавишу **ВВОД**. После этого весы перейдут к установке номера продукта, который будет отображаться на данной клавише.
- ❑ Введите номер продукта, который должен отображаться на данной клавише, и нажмите клавишу **ВВОД**. Следует отметить, что данный номер продукта будет отображаться только при соответствующей настройке параметра 727 (см. п. 2.12). После ввода весы перейдут к установке параметров для следующей клавиши быстрого вызова. Если для неё также необходимо настроить параметры, вновь выполните последние 6 действий.

РЕЖ. ПРОГР. 1161		КЛАВИШИ БЫСТРОГО ВЫЗОВА		РЕЖИМ ПРОДАЖ		СОХР.		НАЗАД					
№ категории		1		Категория 1									
Клавиша быстрого вызова №:		2		Апельсин									
Товар №		2		Апельсин									
А	Б	В	Г	Д	Е	Ё	Ж	РЕГ.	НУЛЬ	ТАРА	СПИС.	▲	СТР. ВВЕРХ
З	И	Й	К	Л	М	Н	О	ВСТАВ.			◀	СОХР.	▶
П	Р	С	Т	У	Ф	Х	Ц	УДАЛ.	7	8	9	▼	СТР. ВНИЗ
Ч	Ш	Щ	Ъ	Ы	Ь	Э	Ю		4	5	6	ВЫХ.	ТЕСТ
Я				←	ПРОБ.	ПРОБ.	НОВ. СТР.		1 ДА	2	3	ПРОТ.	
/	%	()	.	,	СИМВ.	ЯЗЫК		00	0 НЕТ	С	ВВОД	
> РЕЖ. ПРОГР. > ТОВАРЫ > КЛАВИШИ БЫСТРОГО ВЫЗОВА > Редактирование клавиш										1/2	19-08-16 16:10		

- ❑ Для возврата на предыдущий уровень меню нажмите клавишу **НАЗАД**, а для выхода в рабочий режим - клавишу **РЕЖИМ ПРОДАЖ**.

2.7.3.8 СБРОС РАСКЛАДКИ КАТЕГОРИИ (CL7000-S)

(РЕЖИМ ПРОГРАММИРОВАНИЯ -> 1.Товары -> 6. Клавиши быстрого вызова -> 2. Сброс раскладки категории)

В данном режиме можно сделать сброс настроек раскладки для определённой категории.

- ❑ Войдите в режим программирования в соответствии с подразделом 2.1 (2.2).
- ❑ Нажмите в левой части клавишу **1. ТОВАРЫ**, а затем в правой части клавишу **6. КЛАВИШИ БЫСТРОГО ВЫЗОВА** и клавишу **2. СБРОС РАСКЛАДКИ КАТЕГОРИИ**. После этого весы перейдут в режим установки номера категории, для которой требуется сделать сброс.

РЕЖ. ПРОГР. 1162		Сброс всех настроек		РЕЖИМ ПРОДАЖ		СОХР.		НАЗАД					
№ категории		1 ФРУКТЫ											
Подтвердите (1=ДА/0=НЕТ)		Н											
А	Б	В	Г	Д	Е	Ё	Ж	РЕГ.	НУЛЬ	ТАРА	СПИС.	▲	СТР. ВВЕРХ
З	И	Й	К	Л	М	Н	О	ВСТАВ.			◀	СОХР.	▶
П	Р	С	Т	У	Ф	Х	Ц	УДАЛ.	7	8	9	▼	СТР. ВНИЗ
Ч	Ш	Щ	Ъ	Ы	Ь	Э	Ю		4	5	6	ВЫХ.	ТЕСТ
Я				←	ПРОБ.	ПРОБ.	НОВ. СТР.		1 ДА	2	3	ПРОТ.	
/	%	()	.	,	СИМВ.	ЯЗЫК		00	0 НЕТ	С	ВВОД	
> РЕЖ. ПРОГР. > ТОВАРЫ > КЛАВИШИ БЫСТРОГО ВЫЗОВА > Сброс всех настроек										1/1	03-11-16 12:17		

- ❑ Введите номер категории, для которой требуется сбросить настройки клавиш, и нажмите клавишу **ВВОД**. После этого весы перейдут к запросу подтверждения совершения данного действия.
- ❑ Для подтверждения сброса установите значение «Д» (нажатием клавиши **1**) и нажмите клавишу **ВВОД**, а для отказа от сброса установите значение «Н» (нажатием клавиши **0**) и нажмите клавишу **ВВОД**.
- ❑ Для возврата на предыдущий уровень меню нажмите клавишу **НАЗАД**, а для выхода в рабочий режим - клавишу **РЕЖИМ ПРОДАЖ**.

2.7.4 МАГАЗИНЫ

(РЕЖИМ ПРОГРАММИРОВАНИЯ -> 4. Параметры магазина -> 1. Магазины)

Магазины вводятся в память весов для печати их названия, номера телефона и дополнительного текста (например, адреса) на этикетках. Как правило, данные магазина печатаются в нижней либо в верхней области этикетки (в зависимости от формата этикетки). Предусмотрен ввод информации не более, чем о 6 магазинах.

Изменение текущего магазина в процессе работы производится в меню 1830 (см. п. 2.10.3).

2.7.4.1 ВВОД НОВОГО МАГАЗИНА

(РЕЖИМ ПРОГРАММИРОВАНИЯ -> 4. Параметры магазина -> 1. Магазины -> 1. Добавление/изменение названия магазина)

- ❑ Нажмите в левой части клавишу **4. ПАРАМЕТРЫ МАГАЗИНА**, а затем в правой части клавишу **1. МАГАЗИНЫ** и клавишу **1. ДОБ./ИЗМ. НАЗВ. МАГАЗ.** После этого на дисплее высветятся первые три настраиваемых параметра. Вначале необходимо выбрать номер магазина, для которого будет производиться настройка.

РЕЖ. ПРОГР. 1411 ДОБ./ИЗМ. НАЗВ. МАГАЗ. РЕЖИМ ПРОДАЖ СОХР. НАЗАД

Магазин №: 1

Название:

Тел. :

А	Б	В	Г	Д	Е	Ё	Ж	РЕГ.	НУЛЬ	ТАРА	СПИС.	▲	СТР. ВВЕРХ
З	И	Й	К	Л	М	Н	О	ВСТАВ.			◀	СОХР.	▶
П	Р	С	Т	У	Ф	Х	Ц	УДАЛ.	7	8	9	▼	СТР. ВНИЗ
Ч	Ш	Щ	Ъ	Ы	Ь	Э	Ю		4	5	6	ВЫХ.	ТЕСТ
Я				←	ПРОБ.	ПРОБ.	НОВ. СТР.		1 ДА	2	3	ПРОТ.	
/	%	()	.	,	СИМВ.	ЯЗЫК		00	0 НЕТ	С	ВВОД	

РЕЖ. ПРОГР. ПАРАМЕТРЫ МАГАЗИНА МАГАЗИНЫ ДОБ./ИЗМ. НАЗВ. МАГАЗ. 1/2 19-08-16 16:41

- ❑ Введите номер магазина, для которого будут производиться настройки, и нажмите клавишу **ВВОД**. После этого весы перейдут ко вводу названия магазина.
- ❑ Введите название магазина и нажмите клавишу **ВВОД**. Максимальная длина названия магазина – 25 знаков. После этого весы перейдут ко вводу телефона магазина.
- ❑ Введите номер телефона магазина и нажмите клавишу **ВВОД**. Максимальная длина номера телефона – 19 знаков. После этого весы перейдут ко вводу текста магазина. Текстом может являться, например, адрес магазина. Максимальная длина текста магазина – 150 знаков.

РЕЖ. ПРОГР. 1411 ДОБ./ИЗМ. НАЗВ. МАГАЗ. РЕЖИМ ПРОДАЖ СОХР. НАЗАД

Текст: —

А	Б	В	Г	Д	Е	Ё	Ж	РЕГ.	НУЛЬ	ТАРА	СПИС.	▲	СТР. ВВЕРХ
З	И	Й	К	Л	М	Н	О	ВСТАВ.			◀	СОХР.	▶
П	Р	С	Т	У	Ф	Х	Ц	УДАЛ.	7	8	9	▼	СТР. ВНИЗ
Ч	Ш	Щ	Ъ	Ы	Ь	Э	Ю		4	5	6	ВЫХ.	ТЕСТ
Я				←	ПРОБ.	ПРОБ.	НОВ. СТР.		1 ДА	2	3	ПРОТ.	
/	%	()	.	,	СИМВ.	ЯЗЫК		00	0 НЕТ	С	ВВОД	

РЕЖ. ПРОГР. ПАРАМЕТРЫ МАГАЗИНА МАГАЗИНЫ ДОБ./ИЗМ. НАЗВ. МАГАЗ. 2/2 19-08-16 17:29

- ❑ Введите текст магазина и нажмите клавишу **ВВОД**. После этого весы перейдут к установке параметров для следующего магазина. Если для него также необходимо настроить параметры, вновь выполните последние 4 действия.

РЕЖ. ПРОГР.	1411	ДОБ./ИЗМ. НАЗВ. МАГАЗ.	РЕЖИМ ПРОДАЖ	СОХР.	НАЗАД								
Магазин №:	2												
Название:													
Тел. :													
А	Б	В	Г	Д	Е	Ё	Ж	РЕГ.	НУЛЬ	ТАРА	СПИС.	▲	СТР. ВВЕРХ
З	И	Й	К	Л	М	Н	О	ВСТАВ.			◀	СОХР.	▶
П	Р	С	Т	У	Ф	Х	Ц	УДАЛ.	7	8	9	▼	СТР. ВНИЗ
Ч	Ш	Щ	Ъ	Ы	Ь	Э	Ю		4	5	6	ВЫХ.	ТЕСТ
Я				←	ПРОБ.	ПРОБ.	НОВ. СТР.		1 ДА	2	3	ПРОТ.	
/	%	()	.	,	СИМВ.	ЯЗЫК		00	0 НЕТ	С	ВВОД	
РЕЖ. ПРОГР. > ПАРАМЕТРЫ МАГАЗИНА > МАГАЗИНЫ > ДОБ./ИЗМ. НАЗВ. МАГАЗ.										1/2		19-08-16 18:20	

- Для возврата на предыдущий уровень меню нажмите клавишу **НАЗАД**, а для выхода в рабочий режим - клавишу **РЕЖИМ ПРОДАЖ**.

2.7.4.2 ПРОСМОТР МАГАЗИНОВ

(РЕЖИМ ПРОГРАММИРОВАНИЯ -> 4. Параметры магазина -> 1. Магазины -> 2. Просмотр названий магазинов)

- Войдите в режим программирования в соответствии с подразделом 2.1 (2.2).
- Нажмите в левой части клавишу **1. ТОВАРЫ**, а затем в правой части клавишу **4. ПАРАМЕТРЫ МАГАЗИНА**, клавишу **1. МАГАЗИНЫ** и затем клавишу **2. ПРОСМ. НАЗВ. МАГАЗИНОВ**. После этого весы перейдут к установке диапазона номеров магазинов, параметры для которых требуется просмотреть.

РЕЖ. ПРОГР.	1412	ПРОСМ. НАЗВ. МАГАЗИНОВ	РЕЖИМ ПРОДАЖ	СОХР.	НАЗАД								
- Начальный номер:	1												
- Конечный номер:													
Просм. всего - нажм. [СОХР]													
А	Б	В	Г	Д	Е	Ё	Ж	РЕГ.	НУЛЬ	ТАРА	СПИС.	▲	СТР. ВВЕРХ
З	И	Й	К	Л	М	Н	О	ВСТАВ.			◀	СОХР.	▶
П	Р	С	Т	У	Ф	Х	Ц	УДАЛ.	7	8	9	▼	СТР. ВНИЗ
Ч	Ш	Щ	Ъ	Ы	Ь	Э	Ю		4	5	6	ВЫХ.	ТЕСТ
Я				←	ПРОБ.	ПРОБ.	НОВ. СТР.		1 ДА	2	3	ПРОТ.	
/	%	()	.	,	СИМВ.	ЯЗЫК		00	0 НЕТ	С	ВВОД	
РЕЖ. ПРОГР. > ПАРАМЕТРЫ МАГАЗИНА > МАГАЗИНЫ > ПРОСМ. НАЗВ. МАГАЗИНОВ										1/1		19-08-16 18:33	

- Введите начальный номер магазина и нажмите клавишу **ВВОД**. Затем введите конечный номер магазина и нажмите клавишу **ВВОД**. Также для просмотра всего списка вместо ввода номеров

можно нажать клавишу **СОХР.** После этого на дисплее отобразится список магазинов с установленными данными.



- Для возврата на предыдущий уровень меню нажмите клавишу **НАЗАД**, а для выхода в рабочий режим - клавишу **РЕЖИМ ПРОДАЖ**.

2.7.4.3 УДАЛЕНИЕ МАГАЗИНА

(РЕЖИМ ПРОГРАММИРОВАНИЯ -> 4. Параметры магазина -> 1. Магазины -> 3. Удаление названия магазина)

- Войдите в режим программирования в соответствии с подразделом 2.1 (2.2).
- Нажмите в левой части клавишу **4. ПАРАМЕТРЫ МАГАЗИНА**, а затем в правой части клавишу **1. МАГАЗИНЫ** и клавишу **3. УДАЛ. НАЗВАНИЯ МАГАЗИНА**. После этого в первой строке дисплея высветится строка ввода номера удаляемого магазина.



- ❑ Введите номер магазина, данные для которого требуется удалить, и нажмите клавишу **ВВОД**. После этого данные магазина будут удалены.
- ❑ Для возврата на предыдущий уровень меню нажмите клавишу **НАЗАД**, а для выхода в рабочий режим - клавишу **РЕЖИМ ПРОДАЖ**.

2.7.5 ПОКУПАТЕЛИ (CL7000-P)

(РЕЖИМ ПРОГРАММИРОВАНИЯ -> 4. Параметры магазина -> 2. Покупатели)

Данный раздел описывает порядок ввода покупателей, изменение данных покупателя, просмотр списка покупателей и удаление покупателей.

2.7.5.1 ДОБАВЛЕНИЕ ПОКУПАТЕЛЯ И ВНЕСЕНИЕ ИЗМЕНЕНИЙ (CL7000-P)

(РЕЖИМ ПРОГРАММИРОВАНИЯ -> 4. Параметры магазина -> 2. Покупатели -> 1. Добавление/Изменение покупателей)

В этом пункте меню описан ввод данных нового покупателя (редактирование данных ранее введённого покупателя): номер, имя, адрес 1, адрес 1, адрес 1, телефон и допустимая сумма кредитования.

- ❑ Войдите в режим программирования в соответствии с подразделом 2.1 (2.2).
- ❑ Нажмите в левой части клавишу **4. ПАРАМЕТРЫ МАГАЗИНА**, затем в правой части клавишу **2. ПОКУПАТЕЛИ**, а затем в правой части клавишу **1. ДОБАВЛ./ИЗМЕМ. ПОКУПАТЕЛЕЙ**. После этого весы перейдут ко вводу номера добавляемого или изменяемого покупателя.

РЕЖ. ПРОГР.		1421		ДОБ./ИЗМ. ИМЕН ПОКУПАТ.				РЕЖИМ ПРОДАЖ	СОХР.	НАЗАД			
Покупатель №:		-											
Имя:													
Адрес 1:													
А	Б	В	Г	Д	Е	Ё	Ж	РЕГ.	НУЛЬ	ТАРА	СП ИС.	▲	СТР. ВВЕРХ
З	И	Й	К	Л	М	Н	О	ВСТ АВ.			◀	СОХР.	▶
П	Р	С	Т	У	Ф	Х	Ц	УД АЛ.	7	8	9	▼	СТР. ВНИЗ
Ч	Ш	Щ	Ъ	Ы	Ь	Э	Ю		4	5	6	ВЫХ.	ТЕСТ
Я				←	ПР ОБ.	ПР ОБ.	НОВ. СТР.		1 ДА	2	3	ПРОТ.	
/	%	()	.	,	СИ МВ.	ЯЗЫК		00	0 НЕТ	С	ВВОД	ВВОД
> РЕЖ. ПРОГР. > ПАРАМЕТРЫ МАГАЗИНА > ПОКУПАТЕЛИ > ДОБ./ИЗМ 1/3											02-11-16 15:50		

- ❑ Введите номер покупателя, данные для которого требуется добавить или изменить, и нажмите клавишу **ВВОД**. После этого весы перейдут ко вводу имени покупателя.
- ❑ Введите или отредактируйте имя покупателя и нажмите клавишу **ВВОД**. После этого весы перейдут ко вводу адреса № 1 покупателя.
- ❑ Введите или отредактируйте адрес № 1 покупателя и нажмите клавишу **ВВОД**. После этого весы перейдут ко вводу адреса № 2 покупателя.

РЕЖ. ПРОГР. 1421 ДОБ./ИЗМ. ИМЕН ПОКУПАТ. РЕЖИМ ПРОДАЖ СОХР. НАЗАД

Адрес 2: -

Адрес 3:

Телефон:

А	Б	В	Г	Д	Е	Ё	Ж	РЕГ.	НУЛЬ	ТАРА	СП ИС.	▲	СТР. ВВЕРХ
З	И	Й	К	Л	М	Н	О	ВСТ АВ.			◀	СОХР.	▶
П	Р	С	Т	У	Ф	Х	Ц	УД АЛ.	7	8	9	▼	СТР. ВНИЗ
Ч	Ш	Щ	Ъ	Ы	Ь	Э	Ю		4	5	6	ВЫХ.	ТЕСТ
Я				←	ПР ОБ.	ПР ОБ.	НОВ. СТР.		1 ДА	2	3	ПРОТ.	
/	%	()	.	,	СИ МВ.	ЯЗЫК		00	0 НЕТ	С	ВВОД	ВВОД

> РЕЖ. ПРОГР. > ПАРАМЕТРЫ МАГАЗИНА > ПОКУПАТЕЛИ > ДОБ./ИЗМ 2/3 02-11-16 15:51

- Введите или отредактируйте адрес № 2 покупателя и нажмите клавишу **ВВОД**. После этого весы перейдут ко вводу адреса № 3 покупателя.
- Введите или отредактируйте адрес № 3 покупателя и нажмите клавишу **ВВОД**. После этого весы перейдут ко вводу номера телефона покупателя.
- Введите или отредактируйте номер телефона покупателя и нажмите клавишу **ВВОД**. После этого весы перейдут ко вводу допустимой суммы кредитования покупателя.

РЕЖ. ПРОГР. 1421 ДОБ./ИЗМ. ИМЕН ПОКУПАТ. РЕЖИМ ПРОДАЖ СОХР. НАЗАД

Размер кредита: 0.00

А	Б	В	Г	Д	Е	Ё	Ж	РЕГ.	НУЛЬ	ТАРА	СП ИС.	▲	СТР. ВВЕРХ
З	И	Й	К	Л	М	Н	О	ВСТ АВ.			◀	СОХР.	▶
П	Р	С	Т	У	Ф	Х	Ц	УД АЛ.	7	8	9	▼	СТР. ВНИЗ
Ч	Ш	Щ	Ъ	Ы	Ь	Э	Ю		4	5	6	ВЫХ.	ТЕСТ
Я				←	ПР ОБ.	ПР ОБ.	НОВ. СТР.		1 ДА	2	3	ПРОТ.	
/	%	()	.	,	СИ МВ.	ЯЗЫК		00	0 НЕТ	С	ВВОД	ВВОД

> РЕЖ. ПРОГР. > ПАРАМЕТРЫ МАГАЗИНА > ПОКУПАТЕЛИ > ДОБ./ИЗМ 3/3 02-11-16 16:22

- Введите или отредактируйте допустимую сумму кредитования покупателя и нажмите клавишу **ВВОД**.
- Для возврата на предыдущий уровень меню нажмите клавишу **НАЗАД**, а для выхода в рабочий режим - клавишу **РЕЖИМ ПРОДАЖ**.

2.7.5.2 ПРОСМОТР СПИСКА ПОКУПАТЕЛЕЙ (CL7000-P)

(РЕЖИМ ПРОГРАММИРОВАНИЯ -> 4. Параметры магазина -> 2. Покупатели -> 1. Просмотр покупателей)

- ❑ Войдите в режим программирования в соответствии с подразделом 2.1 (2.2).
- ❑ Нажмите в левой части клавишу **4. ПАРАМЕТРЫ МАГАЗИНА**, затем в правой части клавишу **2. ПОКУПАТЕЛИ**, а затем в правой части клавишу **2. ПРОСМОТР ПОКУПАТЕЛЕЙ**. После этого весы перейдут к установке диапазона номеров покупателей, записи для которых требуется просмотреть.

РЕЖ. ПРОГР. 1422 ПРОСМ. ИМЕН ПОКУПАТЕЛЕЙ РЕЖИМ ПРОДАЖ СОХР. НАЗАД

С покупателя №: 1

По покупателя №: 89

А	Б	В	Г	Д	Е	Ё	Ж	РЕГ.	НУЛЬ	ТАРА	СП ИС.	▲	СТР. ВВЕРХ
З	И	Й	К	Л	М	Н	О	ВСТ АВ.			◀	СОХР.	▶
П	Р	С	Т	У	Ф	Х	Ц	УД АЛ.	7	8	9	▼	СТР. ВНИЗ
Ч	Ш	Щ	Ъ	Ы	Ь	Э	Ю		4	5	6	ВЫХ.	ТЕСТ
Я			←	ПР ОБ.	ПР ОБ.	НОВ. СТР.			1 ДА	2	3	ПРОТ.	
/	%	()	.	,	СИ МВ.	ЯЗЫК		00	0 НЕТ	С	ВВОД	ВВОД

> РЕЖ. ПРОГР. > ПАРАМЕТРЫ МАГАЗИНА > ПОКУПАТЕЛИ > ПРОСМ. И 1/1 02-11-16 16:34

- ❑ Введите начальный номер и нажмите клавишу **ВВОД**. Затем введите конечный номер и нажмите клавишу **ВВОД**. Также для просмотра всего списка вместо ввода номеров можно нажать клавишу **СОХР.**

РЕЖИМ ПРОДАЖ СОХР. НАЗАД

1 Яша 100.00

02-11-16 16:37

- ❑ Для возврата на предыдущий уровень меню нажмите клавишу **НАЗАД**, а для выхода в рабочий режим - клавишу **РЕЖИМ ПРОДАЖ**.

2.7.5.3 УДАЛЕНИЕ ПОКУПАТЕЛЯ (CL7000-P)

(РЕЖИМ ПРОГРАММИРОВАНИЯ -> 4. Параметры магазина -> 2. Покупатели -> 3. Удаление покупателя)

- ❑ Войдите в режим программирования в соответствии с подразделом 2.1 (2.2).
- ❑ Нажмите в левой части клавишу **4. ПАРАМЕТРЫ МАГАЗИНА**, затем в правой части клавишу **2. ПОКУПАТЕЛИ**, а затем в правой части клавишу **3. УДАЛЕНИЕ ПОКУПАТЕЛЯ**. После этого весы перейдут к установке номера покупателя, записи для которого требуется удалить.

РЕЖ. ПРОГР.		1423		УДАЛ. ИМЕНИ ПОКУПАТЕЛЯ				РЕЖИМ ПРОДАЖ	СОХР.	НАЗАД			
Покупатель №:		1											
А	Б	В	Г	Д	Е	Ё	Ж	РЕГ.	НУЛЬ	ТАРА	СП ИС.	▲	СТР. ВВЕРХ
З	И	Й	К	Л	М	Н	О	ВСТ АВ.			◀	СОХР.	▶
П	Р	С	Т	У	Ф	Х	Ц	УД АЛ.	7	8	9	▼	СТР. ВНИЗ
Ч	Ш	Щ	Ъ	Ы	Ь	Э	Ю		4	5	6	ВЫХ.	ТЕСТ
Я				←	ПР ОБ.	ПР ОБ.	НОВ. СТР.		1 ДА	2	3	ПРОТ.	
/	%	()	.	,	СИ МВ.	ЯЗЫК		00	0 НЕТ	С	ВВОД	ВВОД
> РЕЖ. ПРОГР. > ПАРАМЕТРЫ МАГАЗИНА > ПОКУПАТЕЛИ > УДАЛ. ИМ 1/1												02-11-16 16:56	

- ❑ Введите номер покупателя, данные для которого требуется удалить, и нажмите клавишу **ВВОД**. После этого данные покупателя будут удалены.
- ❑ Для возврата на предыдущий уровень меню нажмите клавишу **НАЗАД**, а для выхода в рабочий режим - клавишу **РЕЖИМ ПРОДАЖ**.

2.7.6 ВОСПРОИЗВЕДЕНИЕ ВИДЕОФАЙЛОВ (CL7000-S)

(РЕЖИМ ПРОГРАММИРОВАНИЯ -> 4. Параметры магазина -> 3. Реклама)

На весах в режиме ожидания реализована функция воспроизведения видеофайлов.

Поддерживается воспроизведение видеофайлов форматов MP4 и AVI. Допускается последовательное воспроизведение до 10 видеофайлов. До настроек воспроизведения видеофайлов необходимо загрузить видеофайлы в память весов. Для этого необходим USB-накопитель с файловой системой FAT. Для загрузки видеофайла выполните следующие действия:

- Создайте на USB-накопителе папку «movie» (регистр имеет значение) и положите в неё загружаемый видеофайл. Имя видеофайла должно состоять только из строчных латинских букв.
- Отключите питание весов, удерживая тумблер, расположенный в нижней части весов, до длительного звукового сигнала.
- Вставьте USB-накопитель в любой из разъёмов весов и включите питание весов. Включать питание весов можно не ранее, чем через 10 секунд после отключения.

При необходимости записи нескольких видеофайлов, следует вновь выполнить предыдущие 3 действия.

Также в памяти весов заводом-изготовителем записан служебный видеофайл «adjust_800.mp4» для контроля цветности дисплея.

После записи видеофайлов в память весов можно приступить к настройкам их воспроизведения.

2.7.6.1 НАСТРОЙКА ПАРАМЕТРОВ (CL7000-S)

(РЕЖИМ ПРОГРАММИРОВАНИЯ -> 4. Параметры магазина ->3. Реклама -> 1. Общие настройки рекламы)

Настройка параметров воспроизведения видеофайлов предполагает настройку задержки при простое весов, по истечении времени которой начинается воспроизведение (в случае отсутствия каких-либо действий с весами), а также настройку громкости звука. Данные настройки являются общими для всех воспроизводимых видеофайлов.

- Войдите в режим программирования в соответствии с подразделом 2.1 (2.2).
- Нажмите в левой части клавишу **4. ПАРАМЕТРЫ МАГАЗИНА**, а затем в правой части клавишу **3. РЕКЛАМА** и клавишу **1. ОБЩИЕ НАСТРОЙКИ РЕКЛАМЫ**. После этого весы перейдут в режим настройки времени задержки воспроизведения видео.

РЕЖ. ПРОГР. 1431 НАСТРОЙКА БЕГУЩИХ СТРОК РЕЖИМ ПРОДАЖ СОХР. НАЗАД

Задерж. показ бег. стр. (с): 0

Громкость динамика: 0

А	Б	В	Г	Д	Е	Ё	Ж	РЕГ.	НУЛЬ	ТАРА	СПИС.	▲	СТР. ВВЕРХ
З	И	Й	К	Л	М	Н	О	ВСТАВ.			◀	СОХР.	▶
П	Р	С	Т	У	Ф	Х	Ц	УДАЛ.	7	8	9	▼	СТР. ВНИЗ
Ч	Ш	Щ	Ъ	Ы	Ь	Э	Ю		4	5	6	ВЫХ.	ТЕСТ
Я				←	ПРОБ.	ПРОБ.	НОВ. СТР.		1 ДА	2	3	ПРОТ.	
/	%	()	.	,	СИМВ.	ЯЗЫК		00	0 НЕТ	С	ВВОД	

РЕЖ. ПРОГР. ПАРАМЕТРЫ МАГАЗИНА БЕГУЩИЕ СТРОКИ НАСТРОЙКА БЕГУЩИХ СТРОК 1/1 19-08-16 22:09

- Введите время задержки воспроизведения видео и нажмите клавишу **ВВОД**. Время задержки устанавливается в секундах и может принимать значение от 0 до 6000. При установленном значении «0» воспроизведение видео происходить не будет. После ввода весы перейдут к установке громкости при воспроизведении видео.

РЕЖ. ПРОГР. 1431 НАСТРОЙКА БЕГУЩИХ СТРОК РЕЖИМ ПРОДАЖ СОХР. НАЗАД

Задерж. показ бег. стр. (с): 10

Громкость динамика: 100

А	Б	В	Г	Д	Е	Ё	Ж	РЕГ.	НУЛЬ	ТАРА	СПИС.	▲	СТР. ВВЕРХ
З	И	Й	К	Л	М	Н	О	ВСТАВ.			◀	СОХР.	▶
П	Р	С	Т	У	Ф	Х	Ц	УДАЛ.	7	8	9	▼	СТР. ВНИЗ
Ч	Ш	Щ	Ъ	Ы	Ь	Э	Ю		4	5	6	ВЫХ.	ТЕСТ
Я				←	ПРОБ.	ПРОБ.	НОВ. СТР.		1 ДА	2	3	ПРОТ.	
/	%	()	.	,	СИМВ.	ЯЗЫК		00	0 НЕТ	С	ВВОД	

РЕЖ. ПРОГР. ПАРАМЕТРЫ МАГАЗИНА БЕГУЩИЕ СТРОКИ НАСТРОЙКА БЕГУЩИХ СТРОК 1/1 19-08-16 22:16

- Введите значение громкости динамика при воспроизведении видео и нажмите клавишу **ВВОД**. Громкость динамика устанавливается в процентах и может принимать значение от 0 до 100. При установленном значении «0» динамик отключен.
- Для возврата на предыдущий уровень меню нажмите клавишу **НАЗАД**, а для выхода в рабочий режим - клавишу **РЕЖИМ ПРОДАЖ**.

2.7.6.2 ВЫБОР ВИДЕОФАЙЛОВ (CL7000-S)

(РЕЖИМ ПРОГРАММИРОВАНИЯ -> 4. Параметры магазина -> 3. Реклама -> 2. Частные настройки рекламы)

В общей сложности можно выбрать для воспроизведения до 10 видеофайлов. Воспроизведение видеофайлов происходит последовательно, начиная с младшего номера.

- ❑ Войдите в режим программирования в соответствии с подразделом 2.1 (2.2).
- ❑ Нажмите в левой части клавишу **4. ПАРАМЕТРЫ МАГАЗИНА**, а затем в правой части клавишу **3. РЕКЛАМА** и клавишу **2. ЧАСТНЫЕ НАСТРОЙКИ РЕКЛАМЫ**. После этого в первой строке дисплея высветится строка ввода номера видеофайла.

РЕЖ. ПРОГР. 1432 ВВОД/РЕД. БЕГУЩИХ СТРОК РЕЖИМ ПРОДАЖ СОХР. НАЗАД

Бег. стр. №: 1

Показ бегущей строки (Д/Н): Н

А	Б	В	Г	Д	Е	Ё	Ж	РЕГ.	НУЛЬ	ТАРА	СПИС.	▲	СТР. ВВЕРХ
З	И	Й	К	Л	М	Н	О	ВСТАВ.			◀	СОХР.	▶
П	Р	С	Т	У	Ф	Х	Ц	УДАЛ.	7	8	9	▼	СТР. ВНИЗ
Ч	Ш	Щ	Ъ	Ы	Ь	Э	Ю		4	5	6	ВЫХ.	ТЕСТ
Я				←	ПРОБ.	ПРОБ.	НОВ. СТР.		1 ДА	2	3	ПРОТ.	
/	%	()	.	,	СИМВ.	ЯЗЫК		00	0 НЕТ	С	ВВОД	

> РЕЖ. ПРОГР. > ПАРАМЕТРЫ МАГАЗИНА > БЕГУЩИЕ СТРОКИ >
ВВОД/РЕД. БЕГУЩИХ СТРОК 1/1 19-08-16 23:21

- ❑ Введите номер видеофайла и нажмите клавишу **ВВОД**. После ввода веса перейдут в режим выбора видеофайла. На дисплее высветятся имена всех видеофайлов, имеющих в памяти весов.

РЕЖ. ПРОГР. 1432 ПРОСМОТР БЕГУЩИХ СТРОК РЕЖИМ ПРОДАЖ СОХР. НАЗАД

Videofile 1.avi

adjust_800.mp4

▲ ▼

> РЕЖ. ПРОГР. > ПАРАМЕТРЫ МАГАЗИНА > БЕГУЩИЕ СТРОКИ >
ВВОД/РЕД. БЕГУЩИХ СТРОК 19-08-16 23:27

- ❑ Установите требуемый видеофайл для данного номера, нажав область дисплея, в которой отображается его имя. После выбора видеофайла весы перейдут в режим определения воспроизведения видеофайла, привязанного к данному номеру.



- ❑ Для воспроизведения видеофайла установите значение «Д» нажатием клавиши **1**. Для отключения воспроизведения видеофайла установите значение «Н» нажатием клавиши **0**. Затем нажмите клавишу **ВВОД**.
- ❑ Для возврата на предыдущий уровень меню нажмите клавишу **НАЗАД**, а для выхода в рабочий режим - клавишу **РЕЖИМ ПРОДАЖ**.

2.7.6.3 ПРОСМОТР ПЕРЕЧНЯ И УДАЛЕНИЕ ВИДЕОФАЙЛОВ (CL7000-S)

(РЕЖИМ ПРОГРАММИРОВАНИЯ -> 4. Параметры магазина -> 3. Реклама -> 3. Просмотр файлов рекламы)

- ❑ Войдите в режим программирования в соответствии с подразделом 2.1 (2.2).
- ❑ Нажмите в левой части клавишу **4. ПАРАМЕТРЫ МАГАЗИНА**, а затем в правой части клавишу **3. РЕКЛАМА** и клавишу **3. ПРОСМОТР ФАЙЛОВ РЕКЛАМЫ**. После этого весы перейдут в режим просмотра перечня видеофайлов и удаления видеофайлов.

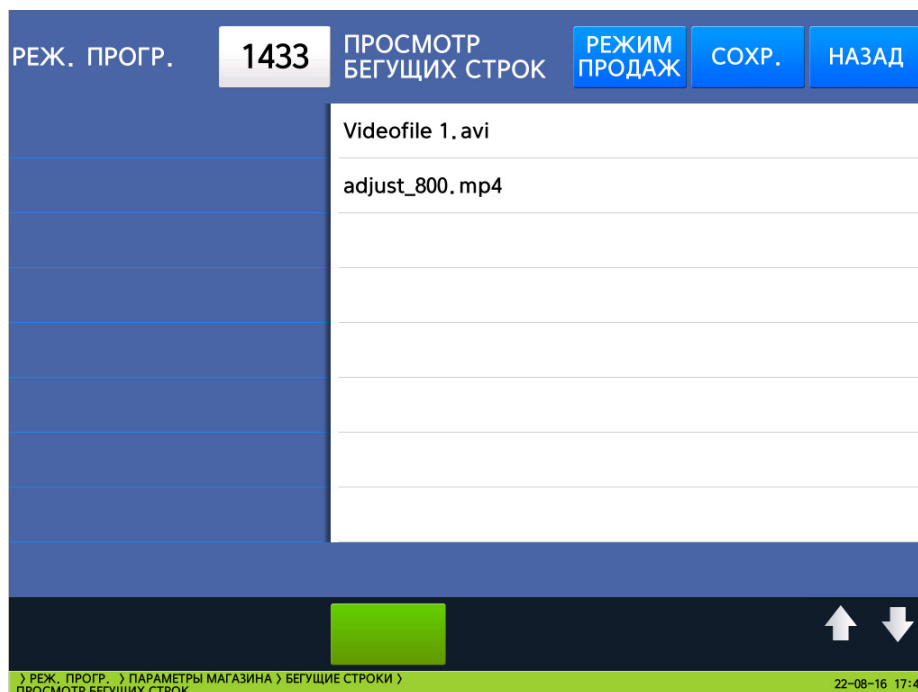

- ❑ Выберите видеофайлы, которые требуется удалить. Выбор видеофайла осуществляется нажатием на область дисплея, в которой отображается его имя. При этом, если файл выбран, слева от его имени (в синей области дисплея), устанавливается маркер «V». После выбора видеофайлов нажмите зелёную прямоугольную область, расположенную в нижней части дисплея, для их удаления. После этого на дисплее высветится запрос подтверждения удаления выбранных файлов.

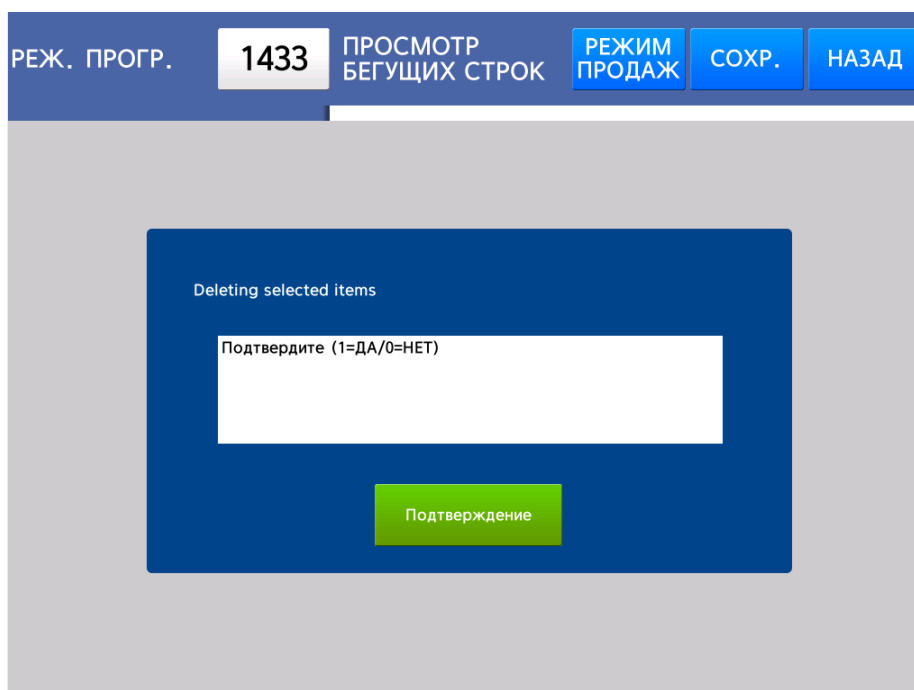

- ❑ Для удаления ранее выбранных видеофайлов нажмите клавишу **ПОДТВЕРДИТЬ**. Для отказа от удаления нажмите клавишу **НАЗАД**.
- ❑ Для возврата на предыдущий уровень меню нажмите клавишу **НАЗАД**, а для выхода в рабочий режим - клавишу **РЕЖИМ ПРОДАЖ**.

2.7.6.4 СБРОС НАСТРОЕК (CL7000-S)

(РЕЖИМ ПРОГРАММИРОВАНИЯ -> 4. Параметры магазина -> 3. Реклама -> 4. Удаление рекламы)

- ❑ Войдите в режим программирования в соответствии с подразделом 2.1 (2.2).
- ❑ Нажмите в левой части клавишу **4. ПАРАМЕТРЫ МАГАЗИНА**, а затем в правой части клавишу **3. РЕКЛАМА** и клавишу **4. УДАЛЕНИЕ РЕКЛАМЫ**. После этого весы перейдут в режим сброса настроек воспроизведения видеофайлов. Данный режим позволяет сбросить все настройки воспроизведения видеофайлов и удалить все видеофайлы (за исключением служебного файла «ad-just_800.mp4»).

РЕЖ. ПРОГР.	1434	DELETE ADVERTISEMENT	РЕЖИМ ПРОДАЖ	СОХР.	НАЗАД									
Подтвердите (1=ДА/0=НЕТ)	Н													
А	Б	В	Г	Д	Е	Ё	Ж	РЕГ.	НУЛЬ	ТАРА	СПИС.	▲	СТР. ВВЕРХ	
З	И	Й	К	Л	М	Н	О	ВСТАВ.				◀	СОХР.	▶
П	Р	С	Т	У	Ф	Х	Ц	УДАЛ.	7	8	9	▼	СТР. ВНИЗ	
Ч	Ш	Щ	Ъ	Ы	Ь	Э	Ю		4	5	6		ВЫХ.	ТЕСТ
Я				←	ПРОБ.	ПРОБ.	НОВ. СТР.		1 ДА	2	3		ПРОТ.	
/	%	()	.	,	СИМВ.	ЯЗЫК		00	0 НЕТ	С		ВВОД	
) РЕЖ. ПРОГР.) ПАРАМЕТРЫ МАГАЗИНА) БЕГУЩИЕ СТРОКИ) Delete advertisement														
1/1 22-08-16 18:25														

- ❑ Для удаления всех настроек и видеофайлов установите значение «Д» (нажатием клавиши **1**) и нажмите клавишу **ВВОД**, а для отказа от удаления установите значение «Н» (нажатием клавиши **0**) и нажмите клавишу **ВВОД**.

2.7.8 ВОСПРОИЗВЕДЕНИЕ ВИДЕОФАЙЛОВ И СЛАЙДОВ (CL7000-P)

(РЕЖИМ ПРОГРАММИРОВАНИЯ -> 4. Параметры магазина -> 3. Реклама)

На данных весах реализована функция воспроизведения видеофайлов или слайдов в режиме ожидания на дисплее покупателя.

Поддерживается воспроизведение слайдов форматов jpg, png и bmp, а также видеофайлов форматов mp4 и avi. Допускается последовательное воспроизведение до 10 файлов. До настроек воспроизведения необходимо загрузить файлы в память весов. Для этого необходим USB-накопитель с файловой системой FAT. Для загрузки файла выполните следующие действия:

- ❑ Создайте на USB-накопителе папку «movie» (регистр имеет значение) и положите в неё загружаемый файл. Имя файла должно состоять только из строчных латинских букв.
- ❑ Отключите питание весов, удерживая тумблер, расположенный в нижней части весов, до длительного звукового сигнала.
- ❑ Вставьте USB-накопитель в любой из разъёмов весов и включите питание весов. Включать питание весов можно не ранее, чем через 10 секунд после отключения.

При необходимости записи нескольких файлов, следует вновь выполнить предыдущие 3 действия.

Также в памяти весов заводом-изготовителем записан служебный видеофайл «adjust_800.mp4» для контроля цветности дисплея.

После записи файлов в память весов можно приступить к настройкам их воспроизведения.

2.7.8.1 НАСТРОЙКА ПАРАМЕТРОВ (CL7000-P)

(РЕЖИМ ПРОГРАММИРОВАНИЯ -> 4. Параметры магазина -> 3. Реклама -> 1. Общие настройки рекламы)

Настройка параметров воспроизведения видеофайлов предполагает настройку задержки при простое весов, по истечении времени которой начинается воспроизведение (в случае отсутствия каких-либо действий с весами), а также настройку громкости звука. Данные настройки являются общими для всех воспроизводимых видеофайлов.

- ❑ Войдите в режим программирования в соответствии с подразделом 2.1 (2.2).
- ❑ Нажмите в левой части клавишу **4. ПАРАМЕТРЫ МАГАЗИНА**, а затем в правой части клавишу **3. РЕКЛАМА** и клавишу **1. ОБЩИЕ НАСТРОЙКИ РЕКЛАМЫ**. После этого весы перейдут в режим настройки времени задержки воспроизведения видео.

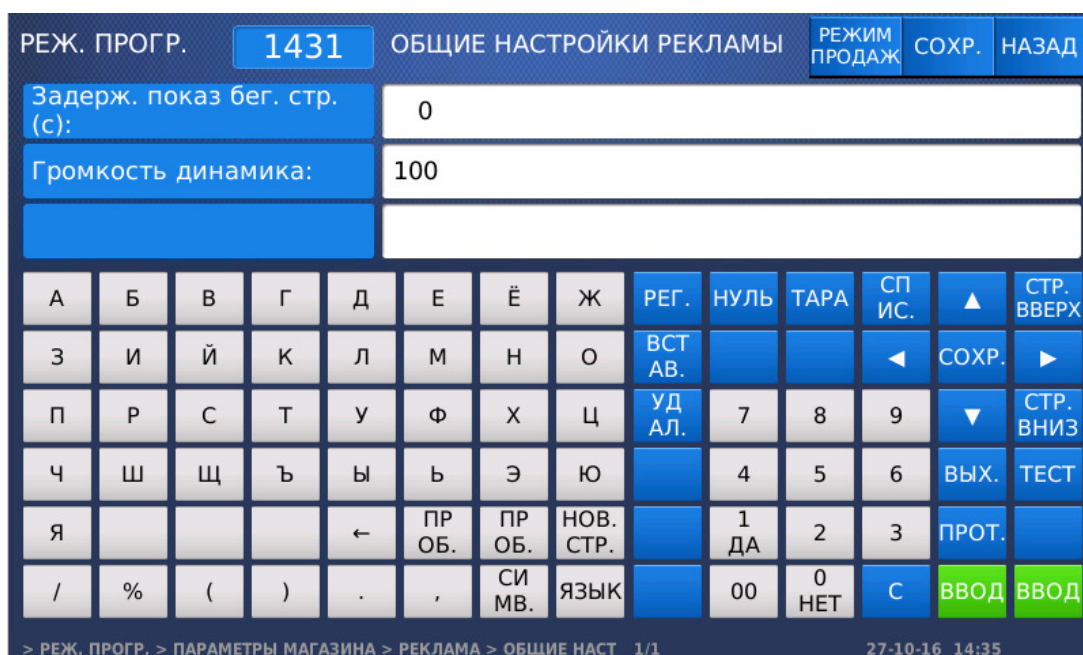

- ❑ Введите время задержки воспроизведения видео и нажмите клавишу **ВВОД**. Время задержки устанавливается в секундах и может принимать значение от 0 до 6000. При установленном значении «0» воспроизведение видео происходить не будет. После ввода весы перейдут к установке громкости при воспроизведении видео.

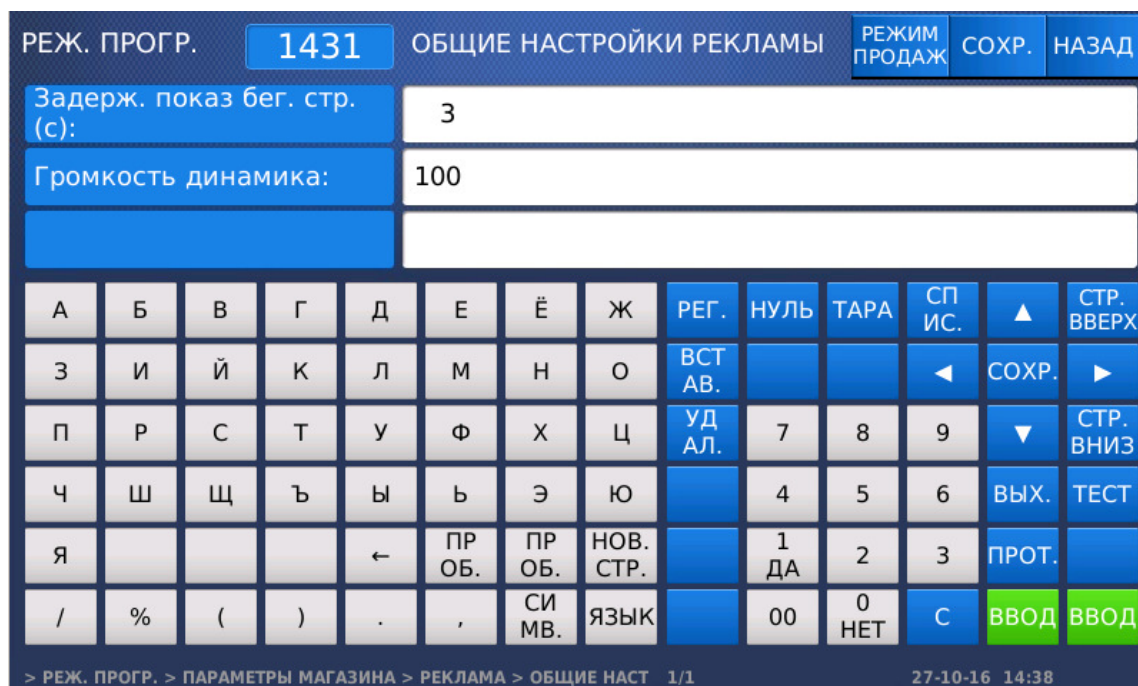

- ❑ Введите значение громкости динамика при воспроизведении видео и нажмите клавишу **ВВОД**. Громкость динамика устанавливается в процентах и может принимать значение от 0 до 100. При установленном значении «0» динамик отключен.
- ❑ Для возврата на предыдущий уровень меню нажмите клавишу **НАЗАД**, а для выхода в рабочий режим - клавишу **РЕЖИМ ПРОДАЖ**.

2.7.8.2 ВЫБОР ФАЙЛОВ (CL7000-P)

(РЕЖИМ ПРОГРАММИРОВАНИЯ -> 4. Параметры магазина ->3. Реклама -> 2. Частные настройки рекламы)

В общей сложности можно выбрать для воспроизведения до 10 файлов. Воспроизведение файлов происходит последовательно, начиная с младшего номера.

- ❑ Войдите в режим программирования в соответствии с подразделом 2.1 (2.2).
- ❑ Нажмите в левой части клавишу **4. ПАРАМЕТРЫ МАГАЗИНА**, а затем в правой части клавишу **3. РЕКЛАМА** и клавишу **2. ЧАСТНЫЕ НАСТРОЙКИ РЕКЛАМЫ**. После этого в первой строке дисплея высветится строка ввода номера бегущей строки. Для данной модификации весов бегущие строки не используются, в связи с чем в данном поле необходимо установить значение «1».

РЕЖ. ПРОГР.		1432		ЧАСТНЫЕ НАСТРОЙКИ РЕКЛАМЫ				РЕЖИМ ПРОДАЖ	СОХР.	НАЗАД			
Бег. стр. №:		1											
имена файлов.:													
Показ рекламы (Д/Н):		Д											
А	Б	В	Г	Д	Е	Ё	Ж	РЕГ.	НУЛЬ	ТАРА	СП ИС.	▲	СТР. ВВЕРХ
З	И	Й	К	Л	М	Н	О	ВСТ АВ.			◀	СОХР.	▶
П	Р	С	Т	У	Ф	Х	Ц	УД АЛ.	7	8	9	▼	СТР. ВНИЗ
Ч	Ш	Щ	Ъ	Ы	Ь	Э	Ю		4	5	6	ВЫХ.	ТЕСТ
Я				←	ПР ОБ.	ПР ОБ.	НОВ. СТР.		1 ДА	2	3	ПРОТ.	
/	%	()	.	,	СИ МВ.	ЯЗЫК		00	0 НЕТ	С	ВВОД	ВВОД

> РЕЖ. ПРОГР. > ПАРАМЕТРЫ МАГАЗИНА > РЕКЛАМА > ЧАСТНЫЕ НАСТРОЙКИ 1/5 27-10-16 14:43

- ❑ Введите номер бегущей строки «1» и нажмите клавишу **ВВОД**. После ввода веса перейдут в режим настройки списка воспроизводимых файлов.
- ❑ Введите последовательно через запятую без пробелов имена файлов, которые требуется воспроизвести, и нажмите клавишу **ВВОД**. Следует обратить внимание на то, что данные файлы должны быть предварительно загружены в память весов в соответствии с подразделом 2.7.8. Кроме этого, этот при вводе имён имеет значение регистр. Пример ввода показан ниже. После ввода имён файлов весы перейдут к настройке флага воспроизведения файлов.

РЕЖ. ПРОГР.		1432		ЧАСТНЫЕ НАСТРОЙКИ РЕКЛАМЫ				РЕЖИМ ПРОДАЖ	СОХР.	НАЗАД			
Бег. стр. №:		1											
имена файлов.:		1.jpg,2.bmp,3.jpg,4.jpg,5.jpg,6.jpg,7.jpg,8.jpg,9.jpg,1											
Показ рекламы (Д/Н):		Д											
А	Б	В	Г	Д	Е	Ё	Ж	РЕГ.	НУЛЬ	ТАРА	СП ИС.	▲	СТР. ВВЕРХ
З	И	Й	К	Л	М	Н	О	ВСТ АВ.			◀	СОХР.	▶
П	Р	С	Т	У	Ф	Х	Ц	УД АЛ.	7	8	9	▼	СТР. ВНИЗ
Ч	Ш	Щ	Ъ	Ы	Ь	Э	Ю		4	5	6	ВЫХ.	ТЕСТ
Я				←	ПР ОБ.	ПР ОБ.	НОВ. СТР.		1 ДА	2	3	ПРОТ.	
/	%	()	.	,	СИ МВ.	ЯЗЫК		00	0 НЕТ	С	ВВОД	ВВОД

> РЕЖ. ПРОГР. > ПАРАМЕТРЫ МАГАЗИНА > РЕКЛАМА > ЧАСТНЫЕ НАСТРОЙКИ 1/5 27-10-16 18:18

- ❑ Для наличия воспроизведения файлов установите значение «Д» нажатием клавиши **1**. Для отключения воспроизведения видеофайла установите значение «Н» нажатием клавиши **0**. Затем нажмите клавишу **ВВОД**. После этого весы перейдут к установке длительности воспроизведения каждого файла. Данный параметр актуален для файлов картинок.

РЕЖ. ПРОГР. 1432		ЧАСТНЫЕ НАСТРОЙКИ РЕКЛАМЫ						РЕЖИМ ПРОДАЖ	СОХР.	НАЗАД			
изображение показать время :		00:00:00											
Дата/время показа (Д/Н):		Д											
А	Б	В	Г	Д	Е	Ё	Ж	РЕГ.	НУЛЬ	ТАРА	СП ИС.	▲	СТР. ВВЕРХ
З	И	Й	К	Л	М	Н	О	ВСТ АВ.			◀	СОХР.	▶
П	Р	С	Т	У	Ф	Х	Ц	УД АЛ.	7	8	9	▼	СТР. ВНИЗ
Ч	Ш	Щ	Ъ	Ы	Ь	Э	Ю		4	5	6	ВЫХ.	ТЕСТ
Я				←	ПР ОБ.	ПР ОБ.	НОВ. СТР.		1 ДА	2	3	ПРОТ.	
/	%	()	.	,	СИ МВ.	ЯЗЫК		00	0 НЕТ	С	ВВОД	ВВОД

> РЕЖ. ПРОГР. > ПАРАМЕТРЫ МАГАЗИНА > РЕКЛАМА > ЧАСТНЫЕ НАСТРОЙКИ 2/5 31-10-16 14:00

- ❑ Установите требуемую длительность воспроизведения в формате ЧЧ:ММ:СС и нажмите клавишу **ВВОД**. После этого весы перейдут к параметру, который определяет: будет ли всегда происходить воспроизведение данных файлов либо оно будет происходить только в определённое время.
- ❑ Если требуется воспроизводить файлы только в определённый период времени, установите значение «Д» нажатием клавиши **1**. Если требуется всегда воспроизводить файлы, установите значение «Н» нажатием клавиши **0**. Затем нажмите клавишу **ВВОД**. После этого, в случае установки значения «Н», весы перейдут к установке дней недели, в которые требуется воспроизводить файлы. В верхней строке в квадратных скобках аббревиатурно представлен перечень дней недели слева направо: (В)оскресенье, (П)онедельник, (В)торник, (С)реда, (Ч)етверг, (П)ятница, (С)уббота. Каждому дню недели соответствует одна цифра, которая может быть либо 0 (в этот день недели бегущая строка не отображается) либо 1 (в этот день недели бегущая строка отображается).

РЕЖ. ПРОГР. 1432		ЧАСТНЫЕ НАСТРОЙКИ РЕКЛАМЫ						РЕЖИМ ПРОДАЖ	СОХР.	НАЗАД			
Введите 1 или 0: [ВПВСЧПС]													
Дни недели:		1111111											
А	Б	В	Г	Д	Е	Ё	Ж	РЕГ.	НУЛЬ	ТАРА	СП ИС.	▲	СТР. ВВЕРХ
З	И	Й	К	Л	М	Н	О	ВСТ АВ.			◀	СОХР.	▶
П	Р	С	Т	У	Ф	Х	Ц	УД АЛ.	7	8	9	▼	СТР. ВНИЗ
Ч	Ш	Щ	Ъ	Ы	Ь	Э	Ю		4	5	6	ВЫХ.	ТЕСТ
Я				←	ПР ОБ.	ПР ОБ.	НОВ. СТР.		1 ДА	2	3	ПРОТ.	
/	%	()	.	,	СИ МВ.	ЯЗЫК		00	0 НЕТ	С	ВВОД	ВВОД

> РЕЖ. ПРОГР. > ПАРАМЕТРЫ МАГАЗИНА > РЕКЛАМА > ЧАСТНЫЕ НАСТРОЙКИ 3/5 31-10-16 14:04

- ❑ Установите требуемую последовательность цифр для дней недели и нажмите клавишу **ВВОД**. После этого весы перейдут к установке даты начала воспроизведения файлов.

РЕЖ. ПРОГР. 1432		ЧАСТНЫЕ НАСТРОЙКИ РЕКЛАМЫ						РЕЖИМ ПРОДАЖ	СОХР.	НАЗАД			
Дата начала:ДД-ММ-ГГ		00-00-00											
Дата окончания:ДД-ММ-ГГ		00-00-00											
А	Б	В	Г	Д	Е	Ё	Ж	РЕГ.	НУЛЬ	ТАРА	СП ИС.	▲	СТР. ВВЕРХ
З	И	Й	К	Л	М	Н	О	ВСТ АВ.			◀	СОХР.	▶
П	Р	С	Т	У	Ф	Х	Ц	УД АЛ.	7	8	9	▼	СТР. ВНИЗ
Ч	Ш	Щ	Ъ	Ы	Ь	Э	Ю		4	5	6	ВЫХ.	ТЕСТ
Я				←	ПР ОБ.	ПР ОБ.	НОВ. СТР.		1 ДА	2	3	ПРОТ.	
/	%	()	.	,	СИ МВ.	ЯЗЫК		00	0 НЕТ	С	ВВОД	ВВОД
> РЕЖ. ПРОГР. > ПАРАМЕТРЫ МАГАЗИНА > РЕКЛАМА > ЧАСТНЫЕ НАСТРОЙКИ 4/5								31-10-16 14:10					

- ❑ Установите требуемую дату начала воспроизведения файлов в формате ДД-ММ-ГГ и нажмите клавишу **ВВОД**. После этого весы перейдут к установке даты окончания воспроизведения файлов.
- ❑ Установите требуемую дату окончания воспроизведения файлов в формате ДД-ММ-ГГ и нажмите клавишу **ВВОД**. После этого весы перейдут к установке времени начала воспроизведения файлов.

РЕЖ. ПРОГР. 1432		ЧАСТНЫЕ НАСТРОЙКИ РЕКЛАМЫ						РЕЖИМ ПРОДАЖ	СОХР.	НАЗАД			
Время начала:		00:00:00											
Время оконч.:		00:00:00											
А	Б	В	Г	Д	Е	Ё	Ж	РЕГ.	НУЛЬ	ТАРА	СП ИС.	▲	СТР. ВВЕРХ
З	И	Й	К	Л	М	Н	О	ВСТ АВ.			◀	СОХР.	▶
П	Р	С	Т	У	Ф	Х	Ц	УД АЛ.	7	8	9	▼	СТР. ВНИЗ
Ч	Ш	Щ	Ъ	Ы	Ь	Э	Ю		4	5	6	ВЫХ.	ТЕСТ
Я				←	ПР ОБ.	ПР ОБ.	НОВ. СТР.		1 ДА	2	3	ПРОТ.	
/	%	()	.	,	СИ МВ.	ЯЗЫК		00	0 НЕТ	С	ВВОД	ВВОД
> РЕЖ. ПРОГР. > ПАРАМЕТРЫ МАГАЗИНА > РЕКЛАМА > ЧАСТНЫЕ НАСТРОЙКИ 5/5								31-10-16 14:28					

- ❑ Установите требуемое время начала воспроизведения файлов в формате ЧЧ:ММ:СС и нажмите клавишу **ВВОД**. После этого весы перейдут к установке времени окончания воспроизведения файлов.
- ❑ Установите требуемое время окончания воспроизведения файлов в формате ЧЧ:ММ:СС и нажмите клавишу **ВВОД**.
- ❑ Для возврата на предыдущий уровень меню нажмите клавишу **НАЗАД**, а для выхода в рабочий режим - клавишу **РЕЖИМ ПРОДАЖ**.

2.7.8.3 ПРОСМОТР И УДАЛЕНИЕ ФАЙЛОВ (CL7000-P)

(РЕЖИМ ПРОГРАММИРОВАНИЯ -> 4. Параметры магазина -> 3. Реклама -> 3. Просмотр файлов рекламы)

- ❑ Войдите в режим программирования в соответствии с подразделом 2.1 (2.2).
- ❑ Нажмите в левой части клавишу **4. ПАРАМЕТРЫ МАГАЗИНА**, а затем в правой части клавишу **3. РЕКЛАМА** и клавишу **3. ПРОСМОТР ФАЙЛОВ РЕКЛАМЫ**. После этого весы перейдут в режим просмотра и удаления перечня файлов. На дисплее высветится список файлов, хранящихся в памяти весов. Для перехода между страницами списка пользуйтесь клавишами **↑** и **↓**.

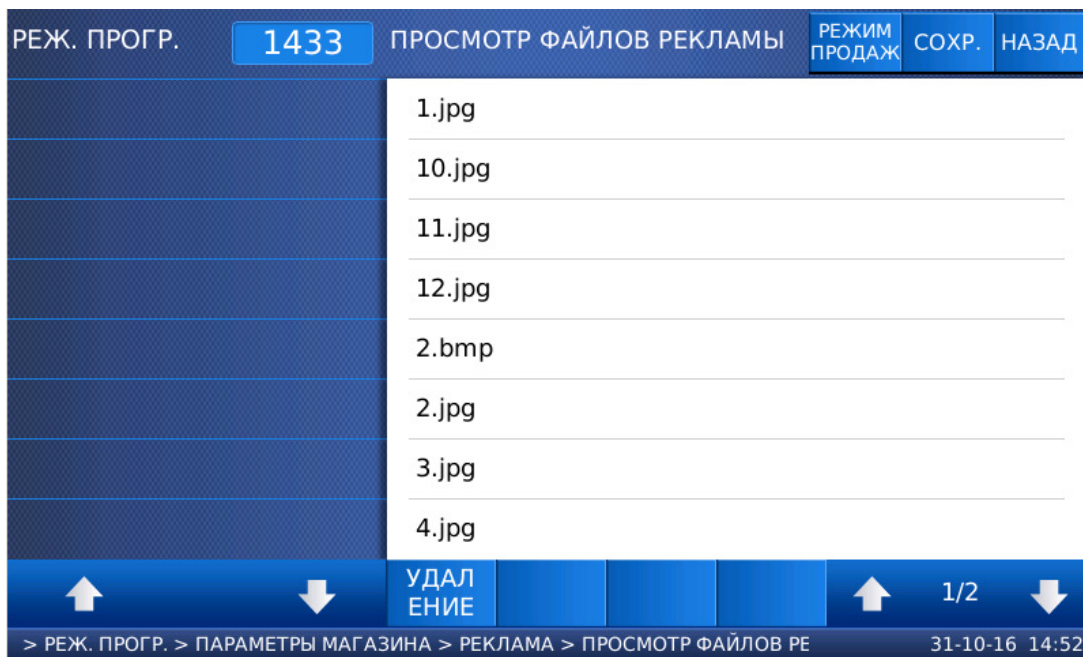

- ❑ Если требуется удалить какие-либо файлы, вначале их нужно выбрать. Выбор файла осуществляется нажатием на область дисплея, в которой отображается его имя. При этом если файл выбран, слева от его имени (в синей области дисплея), устанавливается маркер «V». Выберите все файлы, которые требуется удалить.
- ❑ Нажмите клавишу **УДАЛЕНИЕ**. После этого появится окно с запросом подтверждения данного действия.

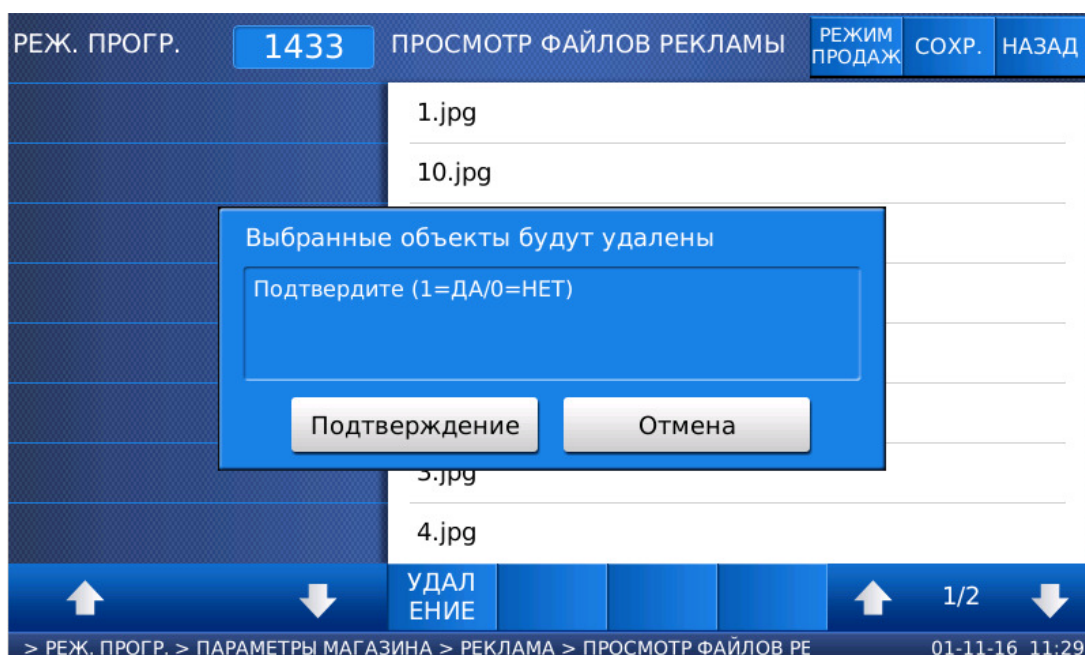

- ❑ Для удаления ранее выбранных файлов нажмите клавишу **ПОДТВЕРДИТЬ**. Для отказа от удаления нажмите клавишу **ОТМЕНИТЬ**.
- ❑ Для возврата на предыдущий уровень меню нажмите клавишу **НАЗАД**, а для выхода в рабочий режим - клавишу **РЕЖИМ ПРОДАЖ**.

2.7.8.4 СБРОС НАСТРОЕК (CL7000-P)

(РЕЖИМ ПРОГРАММИРОВАНИЯ -> 4. Параметры магазина -> 3. Реклама -> 4. Удаление рекламы)

Сброс настроек предполагает сброс всех настроек меню 1432, а также удаление всех файлов картинок и рекламы, хранящихся в памяти весов.

- ❑ Войдите в режим программирования в соответствии с подразделом 2.1 (2.2).
- ❑ Нажмите в левой части клавишу **4. ПАРАМЕТРЫ МАГАЗИНА**, а затем в правой части клавишу **3. РЕКЛАМА** и клавишу **4. УДАЛЕНИЕ РЕКЛАМЫ**. После этого весы перейдут в режим запроса подтверждения совершения данного действия.

РЕЖ. ПРОГР.		1434		УДАЛЕНИЕ РЕКЛАМЫ				РЕЖИМ ПРОДАЖ		СОХР.		НАЗАД	
Подтвердите (1=ДА/0=НЕТ)				Н									
А	Б	В	Г	Д	Е	Ё	Ж	РЕГ.	НУЛЬ	ТАРА	СП ИС.	▲	СТР. ВВЕРХ
З	И	Й	К	Л	М	Н	О	ВСТ АВ.			◀	СОХР.	▶
П	Р	С	Т	У	Ф	Х	Ц	УД АЛ.	7	8	9	▼	СТР. ВНИЗ
Ч	Ш	Щ	Ъ	Ы	Ь	Э	Ю		4	5	6	ВЫХ.	ТЕСТ
Я				←	ПР ОБ.	ПР ОБ.	НОВ. СТР.		1 ДА	2	3	ПРОТ.	
/	%	()	.	,	СИ МВ.	ЯЗЫК		00	0 НЕТ	С	ВВОД	ВВОД
> РЕЖ. ПРОГР. > ПАРАМЕТРЫ МАГАЗИНА > РЕКЛАМА > УДАЛЕНИЕ РЕКЛАМЫ 1/1												01-11-16 13:16	

- ❑ Для удаления всех настроек и файлов установите значение «Д» (нажатием клавиши **1**) и нажмите клавишу **ВВОД**, а для отказа от удаления установите значение «Н» (нажатием клавиши **0**) и нажмите клавишу **ВВОД**.
- ❑ Для возврата на предыдущий уровень меню нажмите клавишу **НАЗАД**, а для выхода в рабочий режим - клавишу **РЕЖИМ ПРОДАЖ**.

2.7.9 НАСТРОЙКИ СКАНИРОВАНИЯ

(МЕНЮ -> 4. Параметры магазина -> 5. Задания на количество этикеток)

Для штучных и счётных товаров можно заранее подготовить задание на печать определённого количества одинаковых этикеток. В рабочем режиме при нажатии функциональной клавиши, назначенной в меню 1880 для печати задания (см. п. 2.10.11), данное количество этикеток будет распечатано. Предусмотрен ввод не более чем 10 заданий.

2.7.9.1 ВВОД НОВОГО ЗАДАНИЯ (ТОЛЬКО ДЛЯ CL7000-P)

(МЕНЮ -> 4. Параметры магазина -> 5. Задания на количество этикеток -> 1. Добавление/изменение заданий)

- ❑ Войдите в режим программирования в соответствии с подразделом 2.1 (2.2).
- ❑ Нажмите в левой части клавишу **4. ПАРАМЕТРЫ МАГАЗИНА**, а затем в правой части клавишу **5. ЗАДАНИЯ НА КОЛ-ВО ЭТИК.** и клавишу **1. ДОБАВЛ./ИЗМЕН. ЗАДАНИЙ**. После этого весы перейдут ко вводу номера задания, которое требуется добавить или отредактировать.

РЕЖ. ПРОГР.	1451	ДОБАВЛ./ИЗМЕН. ЗАДАНИЙ	РЕЖИМ ПРОДАЖ	СОХР.	НАЗАД								
Номер задания:	1												
Товар №	1	Нет данных/списка											
Кол-во печатаемых этикеток:	0												
А	Б	В	Г	Д	Е	Ё	Ж	РЕГ.	НУЛЬ	ТАРА	СП ИС.	▲	СТР. ВВЕРХ
З	И	Й	К	Л	М	Н	О	ВСТ АВ.			◀	СОХР.	▶
П	Р	С	Т	У	Ф	Х	Ц	УД АЛ.	7	8	9	▼	СТР. ВНИЗ
Ч	Ш	Щ	Ъ	Ы	Ь	Э	Ю		4	5	6	ВЫХ.	ТЕСТ
Я				←	ПР ОБ.	ПР ОБ.	НОВ. СТР.		1 ДА	2	3	ПРОТ.	
/	%	()	.	.	СИ МВ.	ЯЗЫК		00	0 НЕТ	С	ВВОД	ВВОД
> РЕЖ. ПРОГР. > ПАРАМЕТРЫ МАГАЗИНА > ЗАДАНИЯ НА КОЛ-ВО ЭТИ											1/1	03-11-16 16:34	

- ❑ Введите номер задания и нажмите клавишу **ВВОД**. После этого весы перейдут в режим ввода номера товара, для которого будет происходить распечатка этикеток.
- ❑ Введите номер товара и нажмите клавишу **ВВОД**. После этого весы перейдут в режим ввода количества распечатываемых этикеток.
- ❑ Введите требуемое количество распечатываемых этикеток и нажмите клавишу **ВВОД**. После этого весы перейдут в режим ввода номера следующего задания. Если требуется ввести ещё одно задание, повторите последние 3 действия.
- ❑ Для возврата на предыдущий уровень меню нажмите клавишу **НАЗАД**, а для выхода в рабочий режим - клавишу **РЕЖИМ ПРОДАЖ**.

2.7.9.2 ПРОСМОТР ЗАДАНИЙ (ТОЛЬКО ДЛЯ CL7000-P)

(МЕНЮ -> 4. Параметры магазина -> 5. Задания на количество этикеток -> 2. Просмотр списка заданий)

- ❑ Войдите в режим программирования в соответствии с подразделом 2.1 (2.2).
- ❑ Нажмите в левой части клавишу **4. ПАРАМЕТРЫ МАГАЗИНА**, а затем в правой части клавишу **5. ЗАДАНИЯ НА КОЛ-ВО ЭТИК.** и клавишу **2. ПРОСМОТР СПИСКА ЗАДАНИЙ**. После этого веса перейдут к установке диапазона номеров заданий, которые требуется просмотреть.

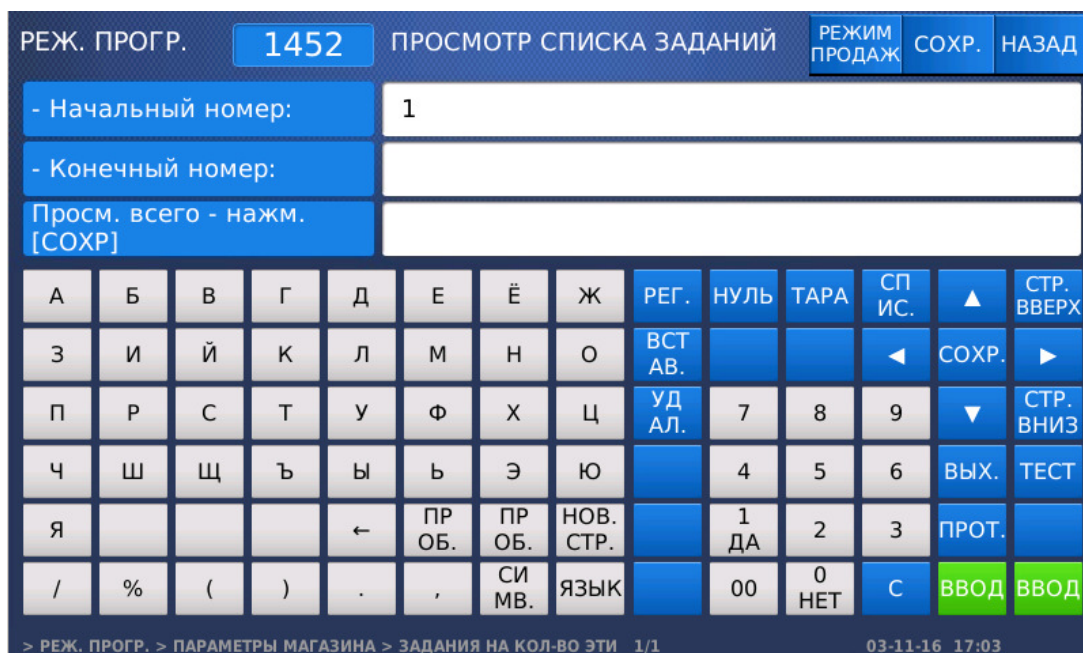

- ❑ Введите начальный номер задания и нажмите клавишу **ВВОД**. Затем введите конечный номер задания и нажмите клавишу **ВВОД**. Также для просмотра всего списка вместо ввода номеров можно нажать клавишу **СОХР**.

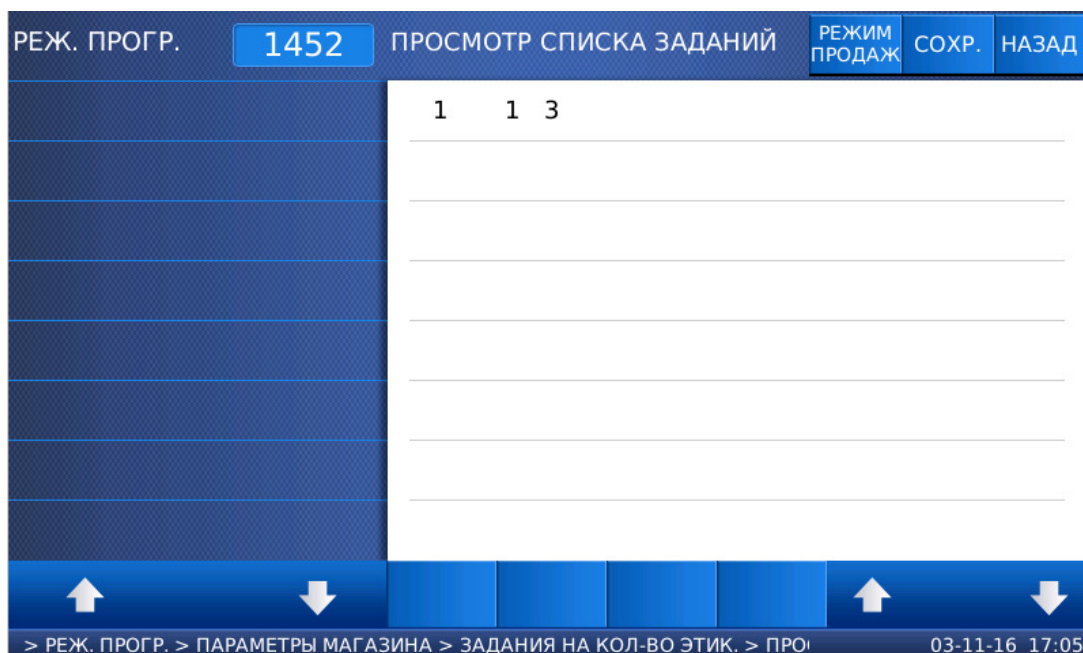

- ❑ Для возврата на предыдущий уровень меню нажмите клавишу **НАЗАД**, а для выхода в рабочий режим - клавишу **РЕЖИМ ПРОДАЖ**.

2.7.9.3 УДАЛЕНИЕ ЗАДАНИЙ (ТОЛЬКО ДЛЯ CL7000-P)

(МЕНЮ -> 4. Параметры магазина -> 5. Задания на количество этикеток -> 3. Удаление задания)

- ❑ Войдите в режим программирования в соответствии с подразделом 2.1 (2.2).
- ❑ Нажмите в левой части клавишу **4. ПАРАМЕТРЫ МАГАЗИНА**, а затем в правой части клавишу **5. ЗАДАНИЯ НА КОЛ-ВО ЭТИК.** и клавишу **3. УДАЛЕНИЕ ЗАДАНИЯ**. После этого весы перейдут к установке номера задания, которое требуется удалить.

РЕЖ. ПРОГР. 1453								УДАЛЕНИЕ ЗАДАНИЯ								РЕЖИМ ПРОДАЖ		СОХР.		НАЗАД	
Номер задания:								1													
А	Б	В	Г	Д	Е	Ё	Ж	РЕГ.	НУЛЬ	ТАРА	СП ИС.	▲	СТР. ВВЕРХ								
З	И	Й	К	Л	М	Н	О	ВСТ АВ.			◀	СОХР.	▶								
П	Р	С	Т	У	Ф	Х	Ц	УД АЛ.	7	8	9	▼	СТР. ВНИЗ								
Ч	Ш	Щ	Ъ	Ы	Ь	Э	Ю		4	5	6	ВЫХ.	ТЕСТ								
Я				←	ПР ОБ.	ПР ОБ.	НОВ. СТР.		1 ДА	2	3	ПРОТ.									
/	%	()	.	.	СИ МВ.	ЯЗЫК		00	0 НЕТ	С	ВВОД	ВВОД								
> РЕЖ. ПРОГР. > ПАРАМЕТРЫ МАГАЗИНА > ЗАДАНИЯ НА КОЛ-ВО ЭТИК 1/1												07-11-16 14:02									

- ❑ Введите задания, которое требуется удалить, и нажмите клавишу **ВВОД**.
- ❑ Для возврата на предыдущий уровень меню нажмите клавишу **НАЗАД**, а для выхода в рабочий режим - клавишу **РЕЖИМ ПРОДАЖ**.

2.7.10 НАСТРОЙКИ СКАНИРОВАНИЯ

(РЕЖИМ ПРОГРАММИРОВАНИЯ -> 4. Параметры магазина -> 6. Настройки сканирования)

В весах реализована возможность подключения сканера штрих-кодов по интерфейсу USB. Сканирование штрих-кода позволяет вызвать из памяти соответствующий товар без использования клавиатуры весов по его идентификатору в штрих-коде (коду сканирования).

Для корректной работы сканирования необходимо провести соответствующие настройки в меню 1461, 1464, а также настройки параметров и сканера.

Первоначально производится настройка параметров 556, 557, 558 в соответствии с необходимым режимом работы сканирования (см. п. 2.12). Для возможности использования сканера значение параметра 556 должно быть установлено в «Д». Значение параметра 557 устанавливается в зависимости от требуемого действия после сканирования штрих-кода.

Далее необходимо провести настройку таблицы соответствия для каждого товара. В данной таблице устанавливается соответствие между сканированным кодом и товаром. Товар определяется номером отдела и номером товара. Работа с таблицей соответствия описана в пунктах 2.7.10.1-2.7.10.3.

Затем нужно выполнить настройку выделения кода сканирования в меню 1464 (п. 2.7.10.4).

Также, в большинстве случаев потребуется настройка сканера. Общие настройки сканера: передача сигналов CR, LF для всех сканируемых данных. В некоторых случаях потребуется регулировка времени задержки сканера. В любом случае у разных моделей сканеров настройки могут отличаться, в связи с чем необходимо руководствоваться документацией к используемому сканеру. Ниже для двух рекомендованных моделей сканеров приведены штрих-коды, отсканировав которые сканер произведёт самонастройку требуемых параметров.

Настройки для сканера Symbol LS2208:



SCAN OPTIONS



<DATA><SUFFIX>



ENTER

Сброс всех настроек для сканера Symbol LS2208:



Настройки для сканера Metrologic Honeywell MS5145:



2.7.10.1 ВВОД НОВОГО СООТВЕТСТВИЯ

(РЕЖИМ ПРОГРАММИРОВАНИЯ -> 4. Параметры магазина -> 6. Настройки сканирования -> 1. Добавление/изменение соответствий)

Таблицей соответствий устанавливается соответствие между сканированным кодом и соответствующим ему товаром, который будет вызван из памяти после сканирования. В таблице может быть сохранено до 1999 соответствий. Каждое соответствие имеет свой номер (№ соответствия), который является номером записи в таблице, сканированный код и номер товара, которому соответствует сканированный код.

- Нажмите в левой части клавишу **4. ПАРАМЕТРЫ МАГАЗИНА**, затем в правой части клавишу **6. НАСТРОЙКИ СКАНИРОВАНИЯ** и клавишу **1. ДОБАВЛЕНИЕ/ИЗМЕНЕНИЕ СООТВЕТСТВИЙ**. После этого в первой строке дисплея высветится строка ввода номера соответствия.

РЕЖ. ПРОГР.		1461		ДОБ./ИЗМ. СООТВЕТСТВИЙ		РЕЖИМ ПРОДАЖ		СОХР.		НАЗАД			
№ соответствия:		1											
Сканированный код:													
Товар №		1		Бананы									
А	Б	В	Г	Д	Е	Ё	Ж	РЕГ.	НУЛЬ	ТАРА	СПИС.	▲	СТР. ВВЕРХ
З	И	Й	К	Л	М	Н	О	ВСТАВ.			◀	СОХР.	▶
П	Р	С	Т	У	Ф	Х	Ц	УДАЛ.	7	8	9	▼	СТР. ВНИЗ
Ч	Ш	Щ	Ъ	Ы	Ь	Э	Ю		4	5	6	ВЫХ.	ТЕСТ
Я				←	ПРОБ.	ПРОБ.	НОВ. СТР.		1 ДА	2	3	ПРОТ.	
/	%	()	.	,	СИМВ.	ЯЗЫК		00	0 НЕТ	С	ВВОД	
> РЕЖ. ПРОГР. > ПАРАМЕТРЫ МАГАЗИНА > НАСТРОЙКИ СКАНИРОВАНИЯ > ДОБ./ИЗМ. СООТВЕТСТВИЙ													
1/1													
22-08-16 20:50													

- Введите номер соответствия, которое требуется добавить или изменить, и нажмите клавишу **ВВОД**. После этого весы перейдут ко вводу сканированного кода.
- Введите сканированный код для данного соответствия и нажмите клавишу **ВВОД**. После этого весы перейдут ко вводу номера товара.
- Введите номер товара для данного соответствия и нажмите клавишу **ВВОД**. После ввода весы перейдут к установке следующего соответствия. Если его также требуется добавить или изменить, вновь выполните последние 3 действия.
- Для возврата на предыдущий уровень меню нажмите клавишу **НАЗАД**, а для выхода в рабочий режим - клавишу **РЕЖИМ ПРОДАЖ**.

2.7.10.2 ПРОСМОТР СООТВЕТСТВИЙ

(РЕЖИМ ПРОГРАММИРОВАНИЯ -> 4. Параметры магазина -> 6. Настройки сканирования -> 2. Просмотр соответствий)

- ❑ Войдите в режим программирования в соответствии с подразделом 2.1 (2.2).
- ❑ Нажмите в левой части клавишу **4. ПАРАМЕТРЫ МАГАЗИНА**, затем в правой части клавишу **6. НАСТРОЙКИ СКАНИРОВАНИЯ** и клавишу **2. ПРОСМОТР СООТВЕТСТВИЙ**. После этого весы перейдут к установке диапазона номеров соответствий, которые требуется просмотреть.

РЕЖ. ПРОГР. 1462 ПРОСМОТР СООТВЕТСТВИЙ РЕЖИМ ПРОДАЖ СОХР. НАЗАД

– Начальный номер: 1

– Конечный номер:

Просм. всего – нажм. [СОХР]

А	Б	В	Г	Д	Е	Ё	Ж	РЕГ.	НУЛЬ	ТАРА	СПИС.	▲	СТР. ВВЕРХ
З	И	Й	К	Л	М	Н	О	ВСТАВ.			◀	СОХР.	▶
П	Р	С	Т	У	Ф	Х	Ц	УДАЛ.	7	8	9	▼	СТР. ВНИЗ
Ч	Ш	Щ	Ъ	Ы	Ь	Э	Ю		4	5	6	ВЫХ.	ТЕСТ
Я				←	ПРОБ.	ПРОБ.	НОВ. СТР.		1 ДА	2	3	ПРОТ.	
/	%	()	.	,	СИМВ.	ЯЗЫК		00	0 НЕТ	С	ВВОД	

РЕЖ. ПРОГР. > ПАРАМЕТРЫ МАГАЗИНА > НАСТРОЙКИ СКАНИРОВАНИЯ > ПРОСМОТР СООТВЕТСТВИЙ 1/1 22-08-16 21:15

- ❑ Введите начальный номер соответствия и нажмите клавишу **ВВОД**. Затем введите конечный номер соответствия и нажмите клавишу **ВВОД**. Также для просмотра всего списка вместо ввода номеров можно нажать клавишу **СОХР**.

РЕЖ. ПРОГР. 1462 ПРОСМОТР СООТВЕТСТВИЙ РЕЖИМ ПРОДАЖ СОХР. НАЗАД

1 00002 1 1

↑ ↓

РЕЖ. ПРОГР. > ПАРАМЕТРЫ МАГАЗИНА > НАСТРОЙКИ СКАНИРОВАНИЯ > ПРОСМОТР СООТВЕТСТВИЙ 22-08-16 21:19

- ❑ Для возврата на предыдущий уровень меню нажмите клавишу **НАЗАД**, а для выхода в рабочий режим - клавишу **РЕЖИМ ПРОДАЖ**.

2.7.10.3 УДАЛЕНИЕ СООТВЕТСТВИЯ

(РЕЖИМ ПРОГРАММИРОВАНИЯ -> 4. Параметры магазина -> 6. Настройки сканирования -> 3. Удаление соответствия)

- ❑ Войдите в режим программирования в соответствии с подразделом 2.1 (2.2).
- ❑ Нажмите в левой части клавишу **4. ПАРАМЕТРЫ МАГАЗИНА**, затем в правой части клавишу **6. НАСТРОЙКИ СКАНИРОВАНИЯ** и клавишу **3. УДАЛЕНИЕ СООТВЕТСТВИЯ**. После этого в первой строке дисплея высветится строка ввода номера удаляемого соответствия.

РЕЖ. ПРОГР. 1463		УДАЛЕНИЕ СООТВЕТСТВИЯ		РЕЖИМ ПРОДАЖ		СОХР.		НАЗАД					
№ соответствия:		1											
А	Б	В	Г	Д	Е	Ё	Ж	РЕГ.	НУЛЬ	ТАРА	СПИС.	▲	СТР. ВВЕРХ
З	И	Й	К	Л	М	Н	О	ВСТАВ.			◀	СОХР.	▶
П	Р	С	Т	У	Ф	Х	Ц	УДАЛ.	7	8	9	▼	СТР. ВНИЗ
Ч	Ш	Щ	Ъ	Ы	Ь	Э	Ю		4	5	6	ВЫХ.	ТЕСТ
Я				←	ПРОБ.	ПРОБ.	НОВ. СТР.		1 ДА	2	3	ПРОТ.	
/	%	()	.	,	СИМВ.	ЯЗЫК		00	0 НЕТ	С	ВВОД	

РЕЖ. ПРОГР. > ПАРАМЕТРЫ МАГАЗИНА > НАСТРОЙКИ СКАНИРОВАНИЯ > УДАЛЕНИЕ СООТВЕТСТВИЯ 1/1 22-08-16 21:32

- ❑ Введите номер соответствия, которое требуется удалить, и нажмите клавишу **ВВОД**. После этого соответствие будет удалено.
- ❑ Для возврата на предыдущий уровень меню нажмите клавишу **НАЗАД**, а для выхода в рабочий режим - клавишу **РЕЖИМ ПРОДАЖ**.

2.7.10.4 НАСТРОЙКА ВЫДЕЛЕНИЯ СКАНИРОВАННОГО КОДА

(РЕЖИМ ПРОГРАММИРОВАНИЯ -> 4. Параметры магазина -> 6. Настройки сканирования -> 4. Выделение сканированного кода)

Выделение сканированного кода предполагает отбор произвольную последовательность цифр штрих-кода из всех цифр сканированного штрих-кода. Далее, после сканирования, отобранная последовательность цифр сравнивается с полями «Сканированный код» таблицы соответствий. Если в поле «Сканированный код» какой-либо записи таблицы соответствий находится такой же код, после сканирования штрих-кода происходит действие в соответствии с настройкой параметра 557.

Всего предусмотрено внесение 10 записей выделения сканированного кода. В записях каждый разряд выделенного кода обозначается буквой «X». Также, помимо выделения сканированного кода, можно выделить массу, которая при соответствующей настройке параметра 557 (см. п. 2.12), будет применяться для транзакции. Каждый разряд массы обозначается буквой «W». Возможно использование других обозначений в соответствии с таблицей 2.4 (см. п. 2.5.5.1), а также любых цифр, однако они никаким образом использоваться не будут. Например, для штрих-кода EAN-13 можно ввести последовательность обозначений [XXXXXXXXWWWWW0]. В этом случае при сканировании штрих-кода первые 6 разрядов будут восприниматься весами как сканированный код с последующим сравнением их значения с кодами в таблице соответствий, а последующие 6 разрядов – как масса. Последний разряд восприниматься не будет. Ещё один пример - последовательность обозначений [00XXXXX000000]. В этом случае при сканировании штрих-кода разряды с 3-го по 7-ой будут восприниматься весами как сканированный код с последующим сравнением их

значения с кодами в таблице соответствий. Другие разряды восприниматься не будут. Также следует обратить внимание на то, что если первый разряд штрих-кода равен нулю и при сканировании штрих-кода происходит его отображение, начиная со 2-го разряда, первый разряд не должен входить в сканированную последовательность при настройке выделения сканированного штрих-кода (аналогично при настройке соответствий).

- Войдите в режим программирования в соответствии с подразделом 2.1 (2.2).
- Нажмите в левой части клавишу **4. ПАРАМЕТРЫ МАГАЗИНА**, затем в правой части клавишу **6. НАСТРОЙКИ СКАНИРОВАНИЯ** и клавишу **4. ВЫДЕЛЕНИЕ СКАНИРОВАННОГО КОДА**. После этого в первой строке дисплея высветится строка ввода первого выделения сканированного кода.

- Введите последовательности обозначений для требуемых записей выделений сканированного кода. Ввод каждой записи подтверждайте нажатием клавиши **ВВОД**.
- Для возврата на предыдущий уровень меню нажмите клавишу **НАЗАД**, а для выхода в рабочий режим - клавишу **РЕЖИМ ПРОДАЖ**.

2.7.10.5 СБРОС НАСТРОЕК

(РЕЖИМ ПРОГРАММИРОВАНИЯ -> 4. Параметры магазина -> 6. Настройки сканирования -> 5. Сброс настроек)

- Войдите в режим программирования в соответствии с подразделом 2.1 (2.2).
- Нажмите в левой части клавишу **4. ПАРАМЕТРЫ МАГАЗИНА**, затем в правой части клавишу **6. НАСТРОЙКИ СКАНИРОВАНИЯ** и клавишу **5. СБРОС НАСТРОЕК**.

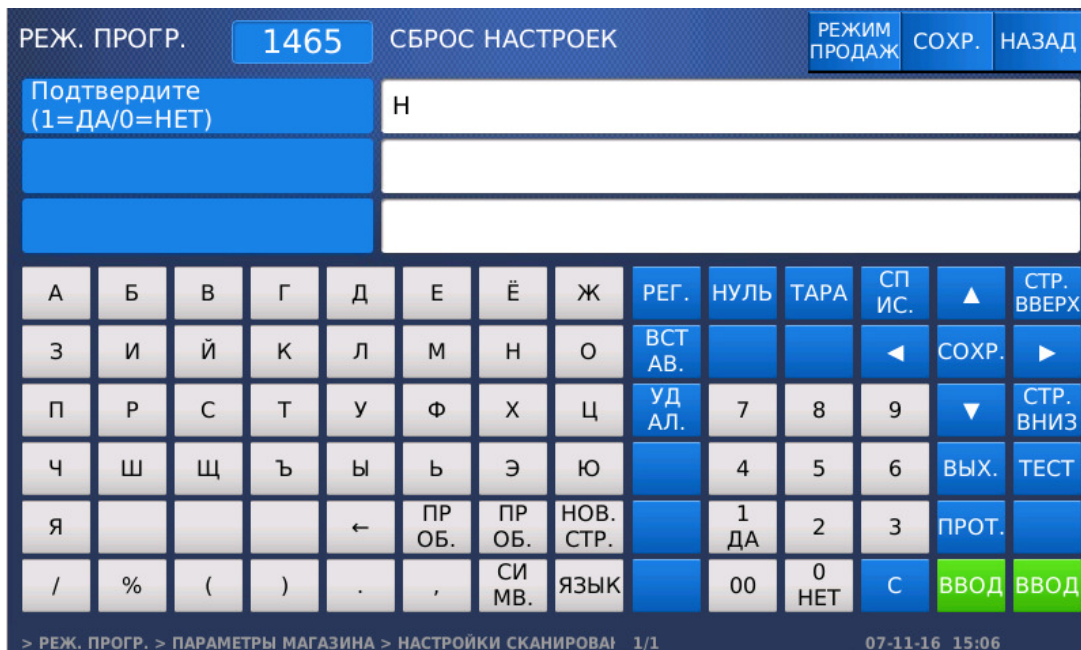

- Для сброса всех настроек установите значение «Д» (нажатием клавиши **1**) и нажмите клавишу **ВВОД**, а для отказа от удаления установите значение «Н» (нажатием клавиши **0**) и нажмите клавишу **ВВОД**.
- Для возврата на предыдущий уровень меню нажмите клавишу **НАЗАД**, а для выхода в рабочий режим - клавишу **РЕЖИМ ПРОДАЖ**.

2.7.11 БЫСТРАЯ СМЕНА ФОРМАТА ЭТИКЕТКИ И НОМЕРА ШТРИХ-КОДА (CL7000-P)

(МЕНЮ -> 4. Параметры магазина -> 7. Клавиши форматов этикеток)

В весах предусмотрена функция быстрой смены формата этикетки (по нажатию одной клавиши в рабочем режиме) и номера штрих-кода. Для использования этой функции в память весов предварительно необходимо ввести номер клавиши формата этикетки (в диапазоне от 1 до 8) и соответствующие ему номер формата этикетки и номер формата штрих-кода. При этом оба номера не должны быть нулевыми. Кроме этого, предварительно необходимо определить соответствие клавиши быстрого доступа клавише номера формата этикетки (см. п. 2.10.11). Например, в соответствии с таблицей 2.22, клавишам быстрого смена формата этикетки соответствуют коды из диапазона 83~90, таким образом, клавише формата этикетки № 1 соответствует код для клавиши быстрого доступа № 83 и т.д. В данном разделе описывается установка соответствия номера клавиши формата этикетки номеру этикетки.

- Войдите в режим программирования в соответствии с подразделом 2.1 (2.2).
- Нажмите в левой части клавишу **4. ПАРАМЕТРЫ МАГАЗИНА**, а затем в правой части клавишу **7. КЛАВИШИ ФОРМАТОВ ЭТИК.** После этого в первой строке дисплея высветится номер клавиши номера формата этикетки, для которой требуется произвести настройки.

РЕЖ. ПРОГР.		1470		КЛАВИШИ ФОРМАТОВ ЭТИК.				РЕЖИМ ПРОДАЖ		СОХР.		НАЗАД	
Клавиша форм. этик.		1											
№ основной этикетки:		0										Не использ. ФОРМАТ ЭТИ	
№ основн. ш.-кода товара:		0											
А	Б	В	Г	Д	Е	Ё	Ж	РЕГ.	НУЛЬ	ТАРА	СП ИС.	▲	СТР. ВВЕРХ
З	И	Й	К	Л	М	Н	О	ВСТ АВ.			◀	СОХР.	▶
П	Р	С	Т	У	Ф	Х	Ц	УД АЛ.	7	8	9	▼	СТР. ВНИЗ
Ч	Ш	Щ	Ъ	Ы	Ь	Э	Ю		4	5	6	ВЫХ.	ТЕСТ
Я				←	ПР ОБ.	ПР ОБ.	НОВ. СТР.		1 ДА	2	3	ПРОТ.	
/	%	()	.	,	СИ МВ.	ЯЗЫК		00	0 НЕТ	С	ВВОД	ВВОД

> РЕЖ. ПРОГР. > ПАРАМЕТРЫ МАГАЗИНА > КЛАВИШИ ФОРМАТОВ ЭТИК. 1/1 07-11-16 16:21

- Введите номер клавиши номера формата этикетки и нажмите клавишу **ВВОД**. После этого весы перейдут ко вводу номера формата этикетки, который будет соответствовать введенному номеру клавиши номера этикетки.
- Введите номер основной этикетки и нажмите клавишу **ВВОД**. После этого весы перейдут ко вводу номера основного штрих-кода, который будет соответствовать введенному номеру клавиши номера этикетки.
- Введите номер основного штрих-кода и нажмите клавишу **ВВОД**. После этого весы перейдут ко вводу следующего номера клавиши номера формата этикетки. Если требуется установить соответствие для данной клавиши, повторите 3 последних действия.
- Для возврата на предыдущий уровень меню нажмите клавишу **НАЗАД**, а для выхода в рабочий режим - клавишу **РЕЖИМ ПРОДАЖ**.

2.7.12 КАТЕГОРИИ (CL7000-S)

(РЕЖИМ ПРОГРАММИРОВАНИЯ -> 4. Параметры магазина -> 8. Категории)

В весах предусмотрены категории товаров. Категории служат для разделения клавиш быстрого вызова товаров в рабочем режиме на несколько групп. Например, отдельными категориями могут быть «ФРУКТЫ», «РЫБА», «ХЛЕБ» и т.д. На весах CL7000-S доступно 4 категории товаров. Каждая категория имеет своё название и может быть доступна или недоступна для использования. В том случае, если категория доступна для использования, в рабочем режиме в нижней части экрана отображается клавиша с её названием для перехода к ней. Внутри одной категории номера продуктов (номера, которые отображаются на клавишах быстрого вызова) должны быть уникальными. В то же время в разных категориях могут использоваться одни и те же номера продуктов. В данном меню производится настройка доступности и названий категорий. Настройка раскладки клавиатуры, включая принадлежность клавиш быстрого вызова к той или иной категории, производится с помощью программного обеспечения «CL-Works Pro».

- Войдите в режим программирования в соответствии с подразделом 2.1 (2.2).
- Нажмите в левой части клавишу **4. ПАРАМЕТРЫ МАГАЗИНА**, а затем в правой части клавишу **8. КАТЕГОРИИ**. После этого в первой строке дисплея высветится строка ввода номер категории, параметры которой требуется настроить.

РЕЖ. ПРОГР. 1480 КАТЕГОРИИ РЕЖИМ ПРОДАЖ СОХР. НАЗАД

№ категории	1																										
Разреш. категорий	Д																										
Имя категории	Категория 1																										
А	Б	В	Г	Д	Е	Ё	Ж	РЕГ.	НУЛЬ	ТАРА	СПИС.	▲	СТР. ВВЕРХ	З	И	Й	К	Л	М	Н	О	ВСТАВ.	◀	СОХР.	▶		
П	Р	С	Т	У	Ф	Х	Ц	УДАЛ.	7	8	9	▼	СТР. ВНИЗ	Ч	Ш	Щ	Ъ	Ы	Ь	Э	Ю		4	5	6	ВЫХ.	ТЕСТ
Я				←	ПРОБ.	ПРОБ.	НОВ. СТР.		1 ДА	2	3	ПРОТ.		/	%	()	.	,	СИМВ.	ЯЗЫК		00	0 НЕТ	С	ВВОД	

РЕЖ. ПРОГР. > ПАРАМЕТРЫ МАГАЗИНА > КАТЕГОРИИ 1/1 23-08-16 17:45

- Введите номер категории, параметры которой требуется настроить, и нажмите клавишу **ВВОД**.
- Для доступности категории установите значение «Д» (нажатием клавиши **1**) и нажмите клавишу **ВВОД**, а для недоступности категории установите значение «Н» (нажатием клавиши **0**) и нажмите клавишу **ВВОД**.
- Введите имя категории и нажмите клавишу **ВВОД**. Если требуется настроить другие категории, вновь выполните последние 3 действия.
- Для возврата на предыдущий уровень меню нажмите клавишу **НАЗАД**, а для выхода в рабочий режим - клавишу **РЕЖИМ ПРОДАЖ**.

2.7.13 КАТЕГОРИИ (CL7000-P)

Настройка категорий для весов CL7000-P производится в меню настройки клавиш быстрого вызова товаров и описана в подразделе 2.7.3 настоящего руководства.

2.8 УСТАНОВКА ПРИМЕНЯЕМЫХ ЭТИКЕТКИ И ШТРИХ-КОДА

2.8.1 ФОРМАТ ЭТИКЕТКИ

(РЕЖИМ ПРОГРАММИРОВАНИЯ -> 5. Общие параметры -> 1. Формат этикетки)

В весах предусмотрены встроенные и пользовательские форматы этикеток. Встроенные форматы этикеток загружаются в память весов на этапе производства, а пользовательские могут быть загружены пользователем при настройке весов. Загрузка пользовательских форматов требуется в том случае, если по каким-либо причинам (например, неподходящий размер) не подходит ни один из встроенных форматов. Для работы с пользовательскими форматами этикеток необходим персональный компьютер, программа «CL-Works» или «CL-Works Pro» и кабель для соединения компьютера с весами посредством интерфейса Ethernet (при отсутствии беспроводного интерфейса Wi-Fi). С параметрами встроенных форматов можно ознакомиться в приложении 5.1 настоящего руководства.

Предусмотрено применение различных общих форматов этикетки для каждого вида печати: печать запрограммированных товаров, печать незапрограммированных товаров и печать итоговой этикетки. Кроме этого, предусмотрена печать дополнительной этикетки отдельного формата для всех видов печати. Дополнительная этикетка печатается автоматически после печати основной. Также возможно установить определённые форматы этикеток для отдельных товаров.

- ❑ Войдите в режим программирования в соответствии с подразделом 2.1 (2.2).
- ❑ Нажмите в левой части клавишу **5. ОБЩИЕ ПАРАМЕТРЫ**, а затем в правой части клавишу **1. ФОРМАТ ЭТИКЕТКИ**. После этого в первой строке дисплея высветится строка с установкой применяемости общего формата этикетки. Если установлено значение «Д» применяется общий формат этикетки для товаров и поле установки номера формата этикетки для каждого товара при настройке товаров недоступно. Если установлено значение «Н», для каждого товара применяется свой формат этикетки, указанный в соответствующем поле товара (частный формат этикетки).

РЕЖ. ПРОГР. 1510 ФОРМАТ ЭТИКЕТКИ РЕЖИМ ПРОДАЖ СОХР. НАЗАД

Исп. общий формат: Д

Форм. этик. запр. тов. : 58 Нет данных/списка

А	Б	В	Г	Д	Е	Ё	Ж	РЕГ.	НУЛЬ	ТАРА	СПИС.	▲	СТР. ВВЕРХ
З	И	Й	К	Л	М	Н	О	ВСТАВ.			◀	СОХР.	▶
П	Р	С	Т	У	Ф	Х	Ц	УДАЛ.	7	8	9	▼	СТР. ВНИЗ
Ч	Ш	Щ	Ъ	Ы	Ь	Э	Ю		4	5	6	ВЫХ.	ТЕСТ
Я				←	ПРОБ.	ПРОБ.	НОВ. СТР.		1 ДА	2	3	ПРОТ.	
/	%	()	.	,	СИМВ.	ЯЗЫК		00	0 НЕТ	С	ВВОД	

> РЕЖ. ПРОГР. > ОБЩИЕ ПАРАМЕТРЫ > ФОРМАТ ЭТИКЕТКИ 1/4 23-08-16 18:27

- ❑ Для применения общего формата этикетки установите значение «Д» (нажатием клавиши **1**) и нажмите клавишу **ВВОД**, а для применения частного формата этикетки установите значение «Н» (нажатием клавиши **0**) и нажмите клавишу **ВВОД**. После этого весы перейдут ко вводу номера формата этикетки для запрограммированных товаров.
- ❑ Введите номер формата этикетки для запрограммированных товаров и нажмите клавишу **ВВОД**. После этого весы перейдут ко вводу номера формата этикетки для незапрограммированных товаров (для модели CL7000-S неприменимо).

РЕЖ. ПРОГР. 1510		ФОРМАТ ЭТИКЕТКИ		РЕЖИМ ПРОДАЖ		СОХР.		НАЗАД					
Формат для незапр. товаров:		11		RU 11 (58x40)									
Формат для итога суммиров. :		29		RU 29 (58x40)									
А	Б	В	Г	Д	Е	Ё	Ж	РЕГ.	НУЛЬ	ТАРА	СПИС.	▲	СТР. ВВЕРХ
З	И	Й	К	Л	М	Н	О	ВСТАВ.			◀	СОХР.	▶
П	Р	С	Т	У	Ф	Х	Ц	УДАЛ.	7	8	9	▼	СТР. ВНИЗ
Ч	Ш	Щ	Ъ	Ы	Ь	Э	Ю		4	5	6	ВЫХ.	ТЕСТ
Я				←	ПРОБ.	ПРОБ.	НОВ. СТР.		1 ДА	2	3	ПРОТ.	
/	%	()	.	,	СИМВ.	ЯЗЫК		00	0 НЕТ	С	ВВОД	
РЕЖ. ПРОГР. > ОБЩИЕ ПАРАМЕТРЫ > ФОРМАТ ЭТИКЕТКИ								2/4		23-08-16 18:49			

- ❑ Введите номер формата этикетки для незапрограммированных товаров и нажмите клавишу **ВВОД**. После этого весы перейдут ко вводу номера формата итоговой этикетки (для модели CL7000-S неприменимо). Итоговая этикетка выводится на печать по результатам суммирования товаров (частный и полный итоги).
- ❑ Введите номер формата итоговой этикетки и нажмите клавишу **ВВОД**. После этого весы перейдут к установке наличия переворота итоговой этикетки (для модели CL7000-S неприменимо).

РЕЖ. ПРОГР. 1510		ФОРМАТ ЭТИКЕТКИ		РЕЖИМ ПРОДАЖ		СОХР.		НАЗАД					
Переворот итоговой этикетки:		Н											
Переверот этикеток:		Н											
А	Б	В	Г	Д	Е	Ё	Ж	РЕГ.	НУЛЬ	ТАРА	СПИС.	▲	СТР. ВВЕРХ
З	И	Й	К	Л	М	Н	О	ВСТАВ.			◀	СОХР.	▶
П	Р	С	Т	У	Ф	Х	Ц	УДАЛ.	7	8	9	▼	СТР. ВНИЗ
Ч	Ш	Щ	Ъ	Ы	Ь	Э	Ю		4	5	6	ВЫХ.	ТЕСТ
Я				←	ПРОБ.	ПРОБ.	НОВ. СТР.		1 ДА	2	3	ПРОТ.	
/	%	()	.	,	СИМВ.	ЯЗЫК		00	0 НЕТ	С	ВВОД	
РЕЖ. ПРОГР. > ОБЩИЕ ПАРАМЕТРЫ > ФОРМАТ ЭТИКЕТКИ								3/4		23-08-16 19:45			

- ❑ Для применения переворота итоговой этикетки установите значение «Д» (нажатием клавиши **1**) и нажмите клавишу **ВВОД**, а для отсутствия переворота итоговой этикетки установите значение «Н» (нажатием клавиши **0**) и нажмите клавишу **ВВОД**. После этого весы перейдут к установке наличия переворота этикеток, которые выводятся на печать при каждой операции.
- ❑ Для применения переворота этикеток установите значение «Д» (нажатием клавиши **1**) и нажмите клавишу **ВВОД**, а для отсутствия переворота этикеток установите значение «Н» (нажатием клавиши **0**) и нажмите клавишу **ВВОД**. После этого весы перейдут ко вводу номера дополни-

тельной этикетки. Дополнительная этикетка печатается автоматически при каждой операции после печати основной этикетки. Если номер дополнительной этикетки в данной настройке равен нулю, дополнительные этикетки не печатаются.

РЕЖ. ПРОГР. 1510		ФОРМАТ ЭТИКЕТКИ		РЕЖИМ ПРОДАЖ		СОХР.		НАЗАД					
№ дополнительной этикетки:		0		Не использ. ФОРМАТ ЭТИКЕТКИ									
Назв. доп. этикетки:		FORM1											
А	Б	В	Г	Д	Е	Ё	Ж	РЕГ.	НУЛЬ	ТАРА	СПИС.	▲	СТР. ВВЕРХ
З	И	Й	К	Л	М	Н	О	ВСТАВ.			◀	СОХР.	▶
П	Р	С	Т	У	Ф	Х	Ц	УДАЛ.	7	8	9	▼	СТР. ВНИЗ
Ч	Ш	Щ	Ъ	Ы	Ь	Э	Ю		4	5	6	ВЫХ.	ТЕСТ
Я				←	ПРОБ.	ПРОБ.	НОВ. СТР.		1 ДА	2	3	ПРОТ.	
/	%	()	.	,	СИМВ.	ЯЗЫК		00	0 НЕТ	С	ВВОД	

РЕЖ. ПРОГР. > ОБЩИЕ ПАРАМЕТРЫ > ФОРМАТ ЭТИКЕТКИ 4/4 23-08-16 19:49

- Введите номер дополнительной этикетки и нажмите клавишу **ВВОД**. После этого весы перейдут ко вводу названия дополнительной этикетки.
- Введите название дополнительной этикетки и нажмите клавишу **ВВОД**. После этого весы вернуться в меню 1500.
- Для возврата на предыдущий уровень меню нажмите клавишу **НАЗАД**, а для выхода в рабочий режим - клавишу **РЕЖИМ ПРОДАЖ**.

2.8.2 ФОРМАТ ШТРИХ-КОДА

(РЕЖИМ ПРОГРАММИРОВАНИЯ -> 5. Общие параметры -> 2. Формат штрих-кода)

В весах предусмотрено применение различных общих форматов штрих-кодов для каждого вида товара: весовой запрограммированный товар, штучный запрограммированный товар, счётный запрограммированный товар, товар с фиксированной стоимостью, весовой незапрограммированный товар, штучный незапрограммированный товар, счётный незапрограммированный товар, итоговая этикетка (после суммирования). Также предусмотрена установка общего дополнительного штрих-кода для итоговой этикетки и общего дополнительного штрих-кода для этикеток каждого товара. Следует отметить, что установка номера общего формата штрих-кода не исключает возможности установки определённого формата штрих-кода для каждого товара (частного формата штрих-кода). Однако, возможность установки частного формата штрих-кода имеется только в том случае, если установлено значение «Н» в строке «Исп. общ. формат осн. ш.-кода». В этом случае для тех товаров, для которых не установлен частный формат штрих-кода, будет применяться общий.

Ниже описывается порядок установки номера формата штрих-кода, а присвоение определённому номеру определённого штрих-кода, а также редактирование форматов штрих-кодов описано в подразделе 2.5.5 настоящего руководства.

- Войдите в режим программирования в соответствии с подразделом 2.1 (2.2).
- Нажмите в левой части клавишу **5. ОБЩИЕ ПАРАМЕТРЫ**, а затем в правой части клавишу **2. ФОРМАТ ШТРИХ-КОДА**. После этого в первой строке дисплея высветится строка с установкой применяемости общего формата штрих-кода. Если установлено значение «Д» применяется общий формат штрих-кода для товаров соответствующего типа и поле установки номера штрих-кода для каждого товара при настройке товаров недоступно. Если установлено значение «Н», для каждого

товара соответствующего типа товаров применяется свой формат штрих-кода, указанный в соответствующем поле товара (частный формат этикетки).

РЕЖ. ПРОГР. 1520		ФОРМАТ ШТРИХ-КОДА		РЕЖИМ ПРОДАЖ		СОХР.		НАЗАД					
Использование общего ш.-кода:		Д											
№ ш.-кода весового товара:		1		EAN-13									
№ ш.-кода штучного товара:		1		EAN-13									
А	Б	В	Г	Д	Е	Ё	Ж	РЕГ.	НУЛЬ	ТАРА	СПИС.	▲	СТР. ВВЕРХ
З	И	Й	К	Л	М	Н	О	ВСТАВ.			◀	СОХР.	▶
П	Р	С	Т	У	Ф	Х	Ц	УДАЛ.	7	8	9	▼	СТР. ВНИЗ
Ч	Ш	Щ	Ъ	Ы	Ь	Э	Ю		4	5	6	ВЫХ.	ТЕСТ
Я				←	ПРОБ.	ПРОБ.	НОВ. СТР.		1 ДА	2	3	ПРОТ.	
/	%	()	.	,	СИМВ.	ЯЗЫК		00	0 НЕТ	С	ВВОД	
РЕЖ. ПРОГР. > ОБЩИЕ ПАРАМЕТРЫ > ФОРМАТ ШТРИХ-КОДА								1/4		24-08-16 16:26			

- ❑ Для применения общего формата штрих-кода установите значение «Д» (нажатием клавиши **1**) и нажмите клавишу **ВВОД**, а для применения частного формата штрих-кода установите значение «Н» (нажатием клавиши **0**) и нажмите клавишу **ВВОД**. После этого весы перейдут ко вводу номера формата штрих-кода для запрограммированных весовых товаров.
- ❑ Введите номер формата штрих-кода для запрограммированных весовых товаров и нажмите клавишу **ВВОД**. После этого весы перейдут ко вводу номера формата штрих-кода для запрограммированных штучных товаров.
- ❑ Введите номер формата штрих-кода для запрограммированных штучных товаров и нажмите клавишу **ВВОД**. После этого весы перейдут ко вводу номера формата штрих-кода для запрограммированных счетных товаров.

РЕЖ. ПРОГР. 1520		ФОРМАТ ШТРИХ-КОДА		РЕЖИМ ПРОДАЖ		СОХР.		НАЗАД					
№ ш.-кода счётного товара:		1		EAN-13									
№ ш.-кода фиксиров. товара:		1		EAN-13									
№ ш.-кода незапр. вес. тов.:		1		EAN-13									
А	Б	В	Г	Д	Е	Ё	Ж	РЕГ.	НУЛЬ	ТАРА	СПИС.	▲	СТР. ВВЕРХ
З	И	Й	К	Л	М	Н	О	ВСТАВ.			◀	СОХР.	▶
П	Р	С	Т	У	Ф	Х	Ц	УДАЛ.	7	8	9	▼	СТР. ВНИЗ
Ч	Ш	Щ	Ъ	Ы	Ь	Э	Ю		4	5	6	ВЫХ.	ТЕСТ
Я				←	ПРОБ.	ПРОБ.	НОВ. СТР.		1 ДА	2	3	ПРОТ.	
/	%	()	.	,	СИМВ.	ЯЗЫК		00	0 НЕТ	С	ВВОД	
РЕЖ. ПРОГР. > ОБЩИЕ ПАРАМЕТРЫ > ФОРМАТ ШТРИХ-КОДА								2/4		24-08-16 21:49			

- ❑ Введите номер формата штрих-кода для запрограммированных счетных товаров и нажмите клавишу **ВВОД**. После этого весы перейдут ко вводу номера формата штрих-кода для запрограммированных товаров с фиксированной стоимостью.
- ❑ Введите номер формата штрих-кода для запрограммированных товаров с фиксированной стоимостью и нажмите клавишу **ВВОД**. После этого весы перейдут ко вводу номера формата штрих-кода для незапрограммированных весовых товаров.
- ❑ Введите номер формата штрих-кода для незапрограммированных весовых товаров и нажмите клавишу **ВВОД**. После этого весы перейдут ко вводу номера формата штрих-кода для незапрограммированных штучных товаров.

РЕЖ. ПРОГР. 1520		ФОРМАТ ШТРИХ-КОДА		РЕЖИМ ПРОДАЖ		СОХР.		НАЗАД					
№ ш.-кода незапр. шт. тов. :		1		EAN-13									
№ ш.-кода незапр. сч. тов. :		1		EAN-13									
№ ш.-кода итога суммиров. :		1		EAN-13									
А	Б	В	Г	Д	Е	Ё	Ж	РЕГ.	НУЛЬ	ТАРА	СПИС.	▲	СТР. ВВЕРХ
З	И	Й	К	Л	М	Н	О	ВСТАВ.			◀	СОХР.	▶
П	Р	С	Т	У	Ф	Х	Ц	УДАЛ.	7	8	9	▼	СТР. ВНИЗ
Ч	Ш	Щ	Ъ	Ы	Ь	Э	Ю		4	5	6	ВЫХ.	ТЕСТ
Я				←	ПРОБ.	ПРОБ.	НОВ. СТР.		1 ДА	2	3	ПРОТ.	
/	%	()	.	,	СИМВ.	ЯЗЫК		00	0 НЕТ	С	ВВОД	
РЕЖ. ПРОГР. > ОБЩИЕ ПАРАМЕТРЫ > ФОРМАТ ШТРИХ-КОДА										3/4		24-08-16 22:05	

- ❑ Введите номер формата штрих-кода для незапрограммированных штучных товаров и нажмите клавишу **ВВОД**. После этого весы перейдут ко вводу номера формата штрих-кода для незапрограммированных счетных товаров.
- ❑ Введите номер формата штрих-кода для незапрограммированных счетных товаров и нажмите клавишу **ВВОД**. После этого весы перейдут ко вводу номера формата штрих-кода для итоговой этикетки.
- ❑ Введите номер формата штрих-кода для итоговой этикетки и нажмите клавишу **ВВОД**. После этого весы перейдут ко вводу номера дополнительного формата штрих-кода для итоговой этикетки.

РЕЖ. ПРОГР. 1520		ФОРМАТ ШТРИХ-КОДА		РЕЖИМ ПРОДАЖ		СОХР.		НАЗАД					
№ доп. ш.-кода итога сумм. :		1		EAN-13									
№ дополн. ш.-кода товара:		0		Не использ. ШТРИХ-КОДЫ									
А	Б	В	Г	Д	Е	Ё	Ж	РЕГ.	НУЛЬ	ТАРА	СПИС.	▲	СТР. ВВЕРХ
З	И	Й	К	Л	М	Н	О	ВСТАВ.			◀	СОХР.	▶
П	Р	С	Т	У	Ф	Х	Ц	УДАЛ.	7	8	9	▼	СТР. ВНИЗ
Ч	Ш	Щ	Ъ	Ы	Ь	Э	Ю		4	5	6	ВЫХ.	ТЕСТ
Я				←	ПРОБ.	ПРОБ.	НОВ. СТР.		1 ДА	2	3	ПРОТ.	
/	%	()	.	,	СИМВ.	ЯЗЫК		00	0 НЕТ	С	ВВОД	
РЕЖ. ПРОГР. > ОБЩИЕ ПАРАМЕТРЫ > ФОРМАТ ШТРИХ-КОДА										4/4		24-08-16 22:09	

- ❑ Введите номер дополнительного формата штрих-кода для итоговой этикетки и нажмите клавишу **ВВОД**. После этого весы перейдут ко вводу номера дополнительного формата штрих-кода для итоговой этикетки.
- ❑ Введите номер дополнительного формата штрих-кода для основных операций и нажмите клавишу **ВВОД**. После этого весы вернуться в меню 1500.
- ❑ Для возврата на предыдущий уровень меню нажмите клавишу **НАЗАД**, а для выхода в рабочий режим - клавишу **РЕЖИМ ПРОДАЖ**.

Примечание. Для печати дополнительного штрих-кода необходимо, чтобы формат этикетки поддерживал 2 штрих-кода. В данном случае следует использовать пользовательский формат этикетки.

2.9 ПАРАМЕТРЫ ПЕЧАТИ

Данный раздел описывает процедуры настройки наличия или отсутствия вывода на печать (этикетку) определенных данных при продажах, а также настройку некоторых параметров печати.

Таблица 2.9 - Описание назначения меню 1700 «Параметры печати»

№	Подменю	Описание
1710	Список печати этикетки	Определение данных, которые будут (или не будут) выводиться на печать при печати этикетки.
1720	Показывать скидку	Определение наличия вывода на печать скидок.
1730	Настройки принтера	Различные настройки печати: режим, размер, калибровка датчиков, настройка датчиков и протяжки, контраст, сдвиг, препринт, длина реверса
1740	Формат номера этикетки	Установка номера формата этикетки и номера формата чека
1750	Суммирование покупки	Настройки режима суммирования
1760	Настройка печати чека	Различные настройки печати чека, определение данных, печатаемых на чеках.

2.9.1 СПИСОК ПЕЧАТИ ЭТИКЕТКИ

(РЕЖИМ ПРОГРАММИРОВАНИЯ -> 7. Параметры печати -> 1. Список печати этикетки)

Как правило, этикетка содержит различные поля, на месте которых печатаются постоянные или переменные данные при печати этикетки. Некоторые поля можно сделать недоступными для печати путём нижеописанных настроек без внесения изменений в формат этикетки. Следует отметить, что если на печать не выводится какое-либо поле, предусмотренное форматом этикетки, совсем необязательно, что причиной этого является блокирование его вывода на печать с помощью нижеприведённых настроек. Кроме данных настроек существуют другие причины отсутствия вывода на печать данных какого-либо поля, например, отсутствие доступности данного поля (меню 1144). А в случае со штрих-кодом, это может быть превышение разрядности каких-либо данных относительно разрядности этих данных в настройках штрих-кода либо отсутствие или некорректное местоположение проверочных разрядов штрих-кода в нарушение стандарта и другие причины. В том случае, если состав продукта не выводится на печать, необходимо проверить на весах, имеется ли фактически данный состав в памяти весов.

- Войдите в режим программирования в соответствии с подразделом 2.1 (2.2).
- Нажмите в левой части клавишу **7. ПАРАМЕТРЫ ПЕЧАТИ**, а затем в правой части клавишу **1. СПИСОК ПЕЧАТИ ЭТИКЕТКИ**. После этого на дисплее высветится первая страница с перечнем полей этикеток. Для того чтобы данные печатались на этикетке в поле ввода значения необходимо установить «Д» (нажатием клавиши **1**), для блокировки их вывода на печать – «Н» (нажатием клавиши **0**). После установки соответствующего значения необходимо нажать клавишу **ПЕЧ.** для подтверждения сохранения измененного значения и перехода к вводу следующего. Для краткости ввод значения для каждого поля описываться не будет. Ввод остальных значений осуществляется в соответствии с общим порядком работы в режиме программирования (см. п. 2.3). Для перехода между страницами могут использоваться клавиши **СТР. ВВЕРХ** и **СТР. ВНИЗ**. При вводе данных Вы можете нажать клавишу **СОХР.** для сохранения введенных данных или клавишу **ВЫХ.** для выхода без сохранения данных. В таблицах 2.10а и 2.10б приведён полный перечень полей, наличие печати которых можно настроить. Некоторые поля недоступны для использования на весах, предназначенных для эксплуатации в России и странах СНГ.

РЕЖ. ПРОГР. 1710 СПИСОК ПЕЧАТИ ЭТИКЕТКИ РЕЖИМ ПРОДАЖ СОХР. НАЗАД

Название отдела (Д/Н): Д

Номер отдела (Д/Н): Д

Номер группы (Д/Н): Д

А	Б	В	Г	Д	Е	Ё	Ж	РЕГ.	НУЛЬ	ТАРА	СП ИС.	▲	СТР. ВВЕРХ
З	И	Й	К	Л	М	Н	О	ВСТ АВ.			◀	СОХР.	▶
П	Р	С	Т	У	Ф	Х	Ц	УД АЛ.	7	8	9	▼	СТР. ВНИЗ
Ч	Ш	Щ	Ъ	Ы	Ь	Э	Ю		4	5	6	ВЫХ.	ТЕСТ
Я				←	ПР ОБ.	ПР ОБ.	НОВ. СТР.		1 ДА	2	3	ПРОТ.	
/	%	()	.	,	СИ МВ.	ЯЗЫК		00	0 НЕТ	С	ВВОД	ВВОД

> РЕЖ. ПРОГР. > ПАРАМЕТРЫ ПЕЧАТИ > СПИСОК ПЕЧАТИ ЭТИКЕТКИ 1/14 17-11-16 22:23

Таблица 2.10а - Информация, допустимая для вывода на печать (этикетку) для весов CL7000-P

№ страницы меню	Поле
1	Название отдела
	Номер отдела
	Номер группы
2	Номер товара
	Наименование 1
	Наименование 2
3	Наименование 3
	Код товара
	Единица массы
4	Масса тары
	Количество
	Единица счёта
5	Годен до (дата)
	Годен до (время)
	Упаковано (дата)
6	Упаковано (время)
	Произведено (дата)
	Приготовить до (дата)
7	Порог действия скидки
	Страна происхождения
	Состав продукта
8	Сообщение
	Нетто для справок
	Брутто для справок
9	Масса тары в %
	Предел массы тары в %
	Сохранённая цена
10	Номер этикетки
	Название магазина
	Номер продавца
11	Имя продавца
	Имя покупателя
	Номер покупателя

12	Номер весов
	День недели
	Курс валют
13	Стоимость в дополнительной валюте
	Цена в дополнительной валюте
	Заголовок этикетки
14	Общая стоимость в дополнительной валюте
	Штрих-код
	Изображение

Таблица 2.106 - Информация, допустимая для вывода на печать (этикетку) для весов CL7000-S

№ страницы меню	Поле
1	Номер группы
	Номер товара
	Наименование 1
2	Наименование 2
	Наименование 3
	Код товара
3	Единица массы
	Масса тары
	Количество
4	Единица счёта
	Годен до (дата)
	Годен до (время)
5	Упаковано (дата)
	Упаковано (время)
	Произведено (дата)
6	Приготовить до (дата)
	Порог действия скидки
	Страна происхождения
7	Состав продукта
	Сообщение
	Нетто для справок
8	Брутто для справок
	Масса тары в %
	Предел массы тары в %
9	Сохранённая цена
	Номер этикетки
	Название магазина
10	Номер продавца
	Имя продавца
	Имя покупателя
11	Номер покупателя
	Номер весов
	День недели
12	Курс валют
	Стоимость в дополнительной валюте
	Цена в дополнительной валюте
13	Заголовок этикетки
	Общая стоимость в дополнительной валюте
	Штрих-код
14	Изображение

2.9.2 ПЕЧАТЬ СКИДОК

(РЕЖИМ ПРОГРАММИРОВАНИЯ -> 7. Параметры печати -> 2. Печать скидок)

В данном пункте описывается процедура установки наличия (отсутствия), а также настройки вывода на печать стоимости с учетом скидки и без учета скидки.

- Войдите в режим программирования в соответствии с подразделом 2.1 (2.2).
- Нажмите в левой части клавишу **7. ПАРАМЕТРЫ ПЕЧАТИ**, а затем в правой части клавишу **2. ПЕЧАТЬ СКИДОК**. После этого на дисплее высветится первая страница с перечнем видов скидки. Описание настройки каждого вида приведено в таблице 2.11. В соответствии с данной таблицей устанавливаются необходимые значения. После установки соответствующего значения необходимо нажать клавишу **ПЕЧ.** для подтверждения сохранения измененного значения и перехода к вводу следующего. Для краткости установка значения для каждого параметра описываться не будет. Ввод остальных параметров осуществляется в соответствии с общим порядком работы в режиме программирования (см. подразделы 2.1, 2.2). Для перехода между страницами могут использоваться клавиши **СТР. ВВЕРХ** и **СТР. ВНИЗ**. При вводе данных Вы можете нажать клавишу **СОХР.** для сохранения введенных данных или клавишу **ВЫХ.** для выхода без сохранения данных.

Таблица 2.11 – Описание работы параметров печати скидок

Строка	Описание
Печать общей скидки	Если установлено значение «Н» при использовании любой скидки на печать будет выводиться стоимость с учетом скидки. Если же установлено значение «Д», на печать стоимость без учёта скидки выводиться не будет.
Печать скидки на цену	Если установлено значение «Н» при использовании скидки на цену на печать будет выводиться стоимость с учетом скидки. Если же установлено значение «Д», на печать стоимость без учёта скидки выводиться не будет.
Печать скидки на массу	Если установлено значение «Н» при использовании скидки на массу на печать будет выводиться стоимость с учетом скидки. Если же установлено значение «Д», на печать стоимость без учёта скидки выводиться не будет.
Печать скидки на количество	Если установлено значение «Н» при использовании скидки на количество на печать будет выводиться стоимость с учетом скидки. Если же установлено значение «Д», на печать стоимость без учёта скидки выводиться не будет.

2.9.3 НАСТРОЙКИ ПРИНТЕРА

(РЕЖИМ ПРОГРАММИРОВАНИЯ -> 7. Параметры печати -> 3. Настройка принтера)

В этом подразделе описывается настройка различных параметров печати. В таблице 2.12 сведены все настраиваемые параметры с их описанием, а далее непосредственно процедуры работы в каждом меню.

Таблица 2.12 – Параметры печати

№ меню	Название подменю	Описание
1731	Режим печати	Выбор режима печати: режим этикеток, режим чеков или режим нераздельных этикеток. Данный режим доступен только для модификации CL7000-P.
1732	Размер чека/этикетки	Установка ширины, длины и зазора (расстояние между соседними этикетками) используемых этикеток (чеков) в миллиметрах. Заводские настройки для этикеток: <u>“Ширина (60)”</u> , <u>“Длина (40)”</u> и <u>“Зазор(2)”</u> ; для чеков: <u>“Ширина(60)”</u> , <u>“Длина(20)”</u> и <u>“Зазор(5)”</u> .
1733	Калибровка датчиков	Калибровка датчиков зазора и снятия проводится для максимальной адаптации печати к используемой ленте этикеток, минимизации ошибок в процессе печати. В связи с этим необходимо проводить калибровку каждый раз при смене типа ленты и рекомендуется каждый раз при замене ленты. Заводские настройки: <u>“Просвет(128)”</u> и <u>“Снятие(128)”</u> .
1734	Настройки датчиков и протяжки	Установка наличия контроля снятия этикетки и подмотки рулона; определение типа этикетки (раздельная или нераздельная) и наличия контроля положения термоголовки. При включенном контроле соответствующих параметров и их недопустимом состоянии, весы выдают сообщение об ошибке, которое также может быть отправлено по электронной почте (см. п. 3.2.8).
1735	Контраст печати	Установка уровня контрастности печати.
1736	Вертикальный сдвиг печати	Установка сдвига печати по вертикали.
1737	Длина препринта	Установка наличия на этикетке препринта и длины протяжки препринта. Препринт – нижняя (либо верхняя) область этикетки длиной до 10 мм, предназначенная для печати постоянных данных (например, названия и адреса магазина). Препринт печатается со сдвигом на одну этикетку – непосредственно после печати текущей этикетки печатается препринт следующей. Печать препринта можно отключить либо уменьшить для использования данной области для переменных данных этикетки. Однако в этом случае снимать этикетки будет затруднительно. Если всё же необходимо использовать данную область для переменных данных, можно использовать реверсивную подачу, но это снижает ресурс механизмов принтера. Заводские настройки – препринт имеется (Д), длина препринта - (10).
1738	Длина реверса	Настройка длины реверсивной подачи до печати этикетки. При использовании препринта для печати переменных данных рекомендуется значение длины реверса в интервале 10...20. Значение длины реверса подбирается экспериментальным путём: при выдаче этикетки её край должен слегка оставаться приклеенным к подложке, но в то же время не должно быть трудностей со снятием этикетки.

2.9.3.1 РЕЖИМ ПЕЧАТИ (CL7000-P)

**(РЕЖИМ ПРОГРАММИРОВАНИЯ -> 7. Параметры печати -> 3. Настройки принтера
1. Режим печати)**

В данном режиме производится настройка типа ленты для печати. В стандартном исполнении весы производят печать на самоклеющихся отдельных этикетках с подложкой. Только перенастройка данного параметра, как правило, недостаточно для печати на ленте другого вида. Также может потребоваться замена отдельных деталей лентопротяжного механизма принтера и применение специальной микропрограммы. В связи с этим за более подробной информацией касательно печати на лентах других видов необходимо обратиться к своему поставщику.

- ❑ Войдите в режим программирования в соответствии с подразделом 2.1 (2.2).
- ❑ Нажмите в левой части клавишу **7. ПАРАМЕТРЫ ПЕЧАТИ**, затем в правой части клавишу **3. НАСТРОЙКИ ПРИНТЕРА**, а затем клавишу **1. РЕЖИМ ПЕЧАТИ**. После этого весы перейдут к настройке вида используемой ленты. Допустимо установить одно из трёх значений: 0 – режим этикеток (заводская настройка), 1 – режим непрерывной чековой ленты, 2 – режим нераздельных этикеток.

РЕЖ. ПРОГР.		1731	РЕЖИМ ПЕЧАТИ				РЕЖИМ ПРОДАЖ	СОХР.	НАЗАД				
Режим печати (0-2):		0											
		Режим этикеток											
А	Б	В	Г	Д	Е	Ё	Ж	РЕГ.	НУЛЬ	ТАРА	СП ИС.	▲	СТР. ВВЕРХ
З	И	Й	К	Л	М	Н	О	ВСТ АВ.			◀	СОХР.	▶
П	Р	С	Т	У	Ф	Х	Ц	УД АЛ.	7	8	9	▼	СТР. ВНИЗ
Ч	Ш	Щ	Ъ	Ы	Ь	Э	Ю		4	5	6	ВЫХ.	ТЕСТ
Я				←	ПР ОБ.	ПР ОБ.	НОВ. СТР.		1 ДА	2	3	ПРОТ.	
/	%	()	.	.	СИ МВ.	ЯЗЫК		00	0 НЕТ	С	ВВОД	ВВОД
> РЕЖ. ПРОГР. > ПАРАМЕТРЫ ПЕЧАТИ > НАСТРОЙКИ ПРИНТЕРА > РЕ: 1/1												18-11-16 00:40	

- ❑ Введите требуемое значение для данного параметра и нажмите клавишу **ВВОД**.
- ❑ Для возврата на предыдущий уровень меню нажмите клавишу **НАЗАД**, а для выхода в рабочий режим - клавишу **РЕЖИМ ПРОДАЖ**.

2.9.3.2 РАЗМЕР ЧЕКА/ЭТИКЕТКИ

**(РЕЖИМ ПРОГРАММИРОВАНИЯ -> 7. Параметры печати -> 3. Настройка принтера
2. Размер чека/этикетки)**

В этом пункте описывается установка размеров этикетки (чека) в миллиметрах: ширина, длина и зазор между соседними этикетками. Данная настройка должна быть проведена корректно: установленные размеры должны соответствовать фактически используемой ленте этикеток и форматам применяемых этикеток. Все значения устанавливаются в миллиметрах.

- ❑ Войдите в режим программирования в соответствии с подразделом 2.1 (2.2).
- ❑ Нажмите в левой части клавишу **7. ПАРАМЕТРЫ ПЕЧАТИ**, затем в правой части клавишу **3. НАСТРОЙКИ ПРИНТЕРА**, а затем клавишу **2. РАЗМЕР ЧЕКА/ЭТИКЕТКИ**. После этого весы перейдут к настройке ширины этикетки.

РЕЖ. ПРОГР. 1732 Размер этикетки РЕЖИМ ПРОДАЖ СОХР. НАЗАД

Ширина: (мм)	60
Длина: (мм)	40
Зазор: (мм)	2

А	Б	В	Г	Д	Е	Ё	Ж	РЕГ.	НУЛЬ	ТАРА	СПИС.	▲	СТР. ВВЕРХ
З	И	Й	К	Л	М	Н	О	ВСТАВ.			◀	СОХР.	▶
П	Р	С	Т	У	Ф	Х	Ц	УДАЛ.	7	8	9	▼	СТР. ВНИЗ
Ч	Ш	Щ	Ъ	Ы	Ь	Э	Ю		4	5	6	ВЫХ.	ТЕСТ
Я				←	ПРОБ.	ПРОБ.	НОВ. СТР.		1 ДА	2	3	ПРОТ.	
/	%	()	.	,	СИМВ.	ЯЗЫК		00	0 НЕТ	С	ВВОД	

РЕЖ. ПРОГР. ЧЕКА/ЭТИКЕТКИ > ПАРАМЕТРЫ ПЕЧАТИ > НАСТРОЙКИ ПРИНТЕРА > РАЗМЕР 1/1 25-08-16 18:20

- Введите ширину этикетки и нажмите клавишу **ВВОД**. После этого весы перейдут к установке длины этикетки.
- Введите длину этикетки и нажмите клавишу **ВВОД**. После этого весы перейдут к установке зазора.
- Введите зазор между этикетками и нажмите клавишу **ВВОД**.
- Для возврата на предыдущий уровень меню нажмите клавишу **НАЗАД**, а для выхода в рабочий режим - клавишу **РЕЖИМ ПРОДАЖ**.

2.9.3.3 КАЛИБРОВКА ДАТЧИКОВ

(РЕЖИМ ПРОГРАММИРОВАНИЯ -> 7. Параметры печати -> 3. Настройки принтера 3. Калибровка датчиков)

Калибровка датчиков проводится для максимальной адаптации печати к используемой ленте этикеток. В связи с этим необходимо проводить калибровку каждый раз при смене типа ленты и рекомендуется каждый раз при замене ленты. Калибровка проводится автоматически, хотя также имеется возможность вручную установить необходимые значения. При автоматической калибровке должна быть установлена лента с этикетками, которая будет использоваться в рабочем режиме.

- Войдите в режим программирования в соответствии с подразделом 2.1 (2.2).
- Нажмите в левой части клавишу **7. ПАРАМЕТРЫ ПЕЧАТИ**, затем в правой части клавишу **3. НАСТРОЙКИ ПРИНТЕРА**, а затем клавишу **3. КАЛИБРОВКА ДАТЧИКОВ**. После этого на дисплее высветятся текущие пороговые значения для датчика зазора и датчика снятия этикетки.

РЕЖ. ПРОГР. 1733		КАЛИБРОВКА ДАТЧИКОВ				РЕЖИМ ПРОДАЖ		СОХР.		НАЗАД			
Просвет:		128											
Снятие:		128											
[ТЕСТ] =автокалибровка													
А	Б	В	Г	Д	Е	Ё	Ж	РЕГ.	НУЛЬ	ТАРА	СПИС.	▲	СТР. ВВЕРХ
З	И	Й	К	Л	М	Н	О	ВСТАВ.			◀	СОХР.	▶
П	Р	С	Т	У	Ф	Х	Ц	УДАЛ.	7	8	9	▼	СТР. ВНИЗ
Ч	Ш	Щ	Ъ	Ы	Ь	Э	Ю		4	5	6	ВЫХ.	ТЕСТ
Я				←	ПРОБ.	ПРОБ.	НОВ. СТР.		1 ДА	2	3	ПРОТ.	
/	%	()	.	,	СИМВ.	ЯЗЫК		00	0 НЕТ	С	ВВОД	
<small>> РЕЖ. ПРОГР. > ПАРАМЕТРЫ ПЕЧАТИ > НАСТРОЙКИ ПРИНТЕРА > КАЛИБРОВКА ДАТЧИКОВ</small>										1/1		25-08-16 22:24	

- ❑ Нажмите клавишу **ТЕСТ** для автоматической калибровки датчиков зазора и снятия этикетки. После этого произойдёт печать нескольких этикеток. При этом на одной этикетке будут распечатаны вновь установленные пороговые значения датчиков.
- ❑ Для возврата на предыдущий уровень меню нажмите клавишу **НАЗАД**, а для выхода в рабочий режим - клавишу **РЕЖИМ ПРОДАЖ**.

2.9.3.4 УПРАВЛЕНИЕ ПРОТЯЖКОЙ

(РЕЖИМ ПРОГРАММИРОВАНИЯ -> 7. Параметры печати -> 3. Настройки принтера 4. Управление протяжкой)

В этом разделе меню описаны настройки наличия контроля снятия этикеток, наличие подмотки, наличие контроля положения термоголовки, а также установка типа этикетки: отдельная или нераздельная.

- ❑ Войдите в режим программирования в соответствии с подразделом 2.1 (2.2).
- ❑ Нажмите в левой части клавишу **7. ПАРАМЕТРЫ ПЕЧАТИ**, затем в правой части клавишу **3. НАСТРОЙКИ ПРИНТЕРА**, а затем клавишу **4. НАСТР. ДАТЧ. И ПРОТЯЖКИ**. После этого весы перейдут к настройке наличия контроля снятия этикетки. В случае наличия такого контроля, при попытке печати следующей этикетки без снятия предыдущей, следующая этикетка печататься не будет. Кроме этого будет выдано сообщение об ошибке.

РЕЖ. ПРОГР. 1734		НАСТР. ДАТЧ. И ПРОТЯЖКИ		РЕЖИМ ПРОДАЖ		СОХР.		НАЗАД					
Контроль снятия этикетки:		Д											
Подмотка:		Д											
Этикетки (0:Неразд., 1:Разд.):		1											
А	Б	В	Г	Д	Е	Ё	Ж	РЕГ.	НУЛЬ	ТАРА	СПИС.	▲	СТР. ВВЕРХ
З	И	Й	К	Л	М	Н	О	ВСТАВ.			◀	СОХР.	▶
П	Р	С	Т	У	Ф	Х	Ц	УДАЛ.	7	8	9	▼	СТР. ВНИЗ
Ч	Ш	Щ	Ъ	Ы	Ь	Э	Ю		4	5	6	ВЫХ.	ТЕСТ
Я				←	ПРОБ.	ПРОБ.	НОВ. СТР.		1 ДА	2	3	ПРОТ.	
/	%	()	.	,	СИМВ.	ЯЗЫК		00	0 НЕТ	С	ВВОД	
> РЕЖ. ПРОГР. > ПАРАМЕТРЫ ПЕЧАТИ > НАСТРОЙКИ ПРИНТЕРА > НАСТР. ДАТЧ. И ПРОТЯЖКИ										1/2		26-08-16 00:11	

- ❑ Для наличия контроля снятия этикетки установите значение «Д» (нажатием клавиши **1**) и нажмите клавишу **ВВОД**, а для отсутствия контроля снятия этикетки установите значение «Н» (нажатием клавиши **0**) и нажмите клавишу **ВВОД**. После этого весы перейдут к настройке наличия подмотки. Подмотку целесообразно отключить, например, в том случае, когда не требуется намотка использованной подложки на приёмную катушку.
- ❑ Для наличия подмотки установите значение «Д» (нажатием клавиши **1**) и нажмите клавишу **ВВОД**, а для отсутствия подмотки этикетки установите значение «Н» (нажатием клавиши **0**) и нажмите клавишу **ВВОД**. После этого весы перейдут к настройке вида этикеток.
- ❑ В случае использования нераздельной ленты этикеток установите значение «0» (нажатием клавиши **0**) и нажмите клавишу **ВВОД**, а в случае использования отдельных этикеток установите значение «1» (нажатием клавиши **1**) и нажмите клавишу **ВВОД**. После этого весы перейдут к настройке наличия контроля положения термоголовки. Если контроль отключен, при поднятой термоголовке, при попытке печати этикетки, сообщение об ошибке выдаваться не будет.



- ❑ Для наличия контроля положения термоголовки установите значение «Д» (нажатием клавиши **1**) и нажмите клавишу **ВВОД**, а для отсутствия контроля положения термоголовки установите значение «Н» (нажатием клавиши **0**) и нажмите клавишу **ВВОД**.
- ❑ Для возврата на предыдущий уровень меню нажмите клавишу **НАЗАД**, а для выхода в рабочий режим - клавишу **РЕЖИМ ПРОДАЖ**.

2.9.3.5 КОНТРАСТ ПЕЧАТИ

(РЕЖИМ ПРОГРАММИРОВАНИЯ -> 7. Параметры печати -> 3. Настройки принтера 5. Контраст печати)

Данная настройка предполагает установку требуемого контраста печати. С уменьшением значения контрастность уменьшается, с увеличением – увеличивается.

- ❑ Войдите в режим программирования в соответствии с подразделом 2.1 (2.2).
- ❑ Нажмите в левой части клавишу **7. ПАРАМЕТРЫ ПЕЧАТИ**, затем в правой части клавишу **3. НАСТРОЙКИ ПРИНТЕРА**, а затем клавишу **5. КОНТРАСТ ПЕЧАТИ**. После этого на дисплее высветится настройка контраста печати.

РЕЖ. ПРОГР. 1735		КОНТРАСТ ПЕЧАТИ		РЕЖИМ ПРОДАЖ	СОХР.	НАЗАД								
Контраст печати (0–20) :		10												
[ТЕСТ]=тест контраста														
А	Б	В	Г	Д	Е	Ё	Ж	РЕГ.	НУЛЬ	ТАРА	СПИС.	▲	СТР. ВВЕРХ	
З	И	Й	К	Л	М	Н	О	ВСТАВ.				◀	СОХР.	▶
П	Р	С	Т	У	Ф	Х	Ц	УДАЛ.	7	8	9	▼	СТР. ВНИЗ	
Ч	Ш	Щ	Ъ	Ы	Ь	Э	Ю		4	5	6	ВЫХ.	ТЕСТ	
Я				←	ПРОБ.	ПРОБ.	НОВ. СТР.		1 ДА	2	3	ПРОТ.		
/	%	()	.	,	СИМВ.	ЯЗЫК		00	0 НЕТ	С	ВВОД		
<small>> РЕЖ. ПРОГР. > ПАРАМЕТРЫ ПЕЧАТИ > НАСТРОЙКИ ПРИНТЕРА > КОНТРАСТ ПЕЧАТИ</small>										1/1	02-09-16 18:10			

- Введите требуемое значение для данной настройки и нажмите клавишу **ВВОД**.
- Для возврата на предыдущий уровень меню нажмите клавишу **НАЗАД**, а для выхода в рабочий режим - клавишу **РЕЖИМ ПРОДАЖ**.

2.9.3.6 ВЕРТИКАЛЬНЫЙ СДВИГ ПЕЧАТИ

(РЕЖИМ ПРОГРАММИРОВАНИЯ -> 7. Параметры печати -> 3. Настройки принтера 6. Вертикальный сдвиг печати)

Настройка вертикального сдвига печати позволяет корректировать положение области печати по вертикали. Точная настройка вертикального сдвига печати упростит снятие напечатанной этикетки и предотвратит её падение.

- Войдите в режим программирования в соответствии с подразделом 2.1 (2.2).
- Нажмите в левой части клавишу **7. ПАРАМЕТРЫ ПЕЧАТИ**, затем в правой части клавишу **3. НАСТРОЙКИ ПРИНТЕРА**, а затем клавишу **6. ВЕРТИК. СДВИГ ПЕЧАТИ**. После этого весы перейдут в режим настройки вертикального сдвига печати.

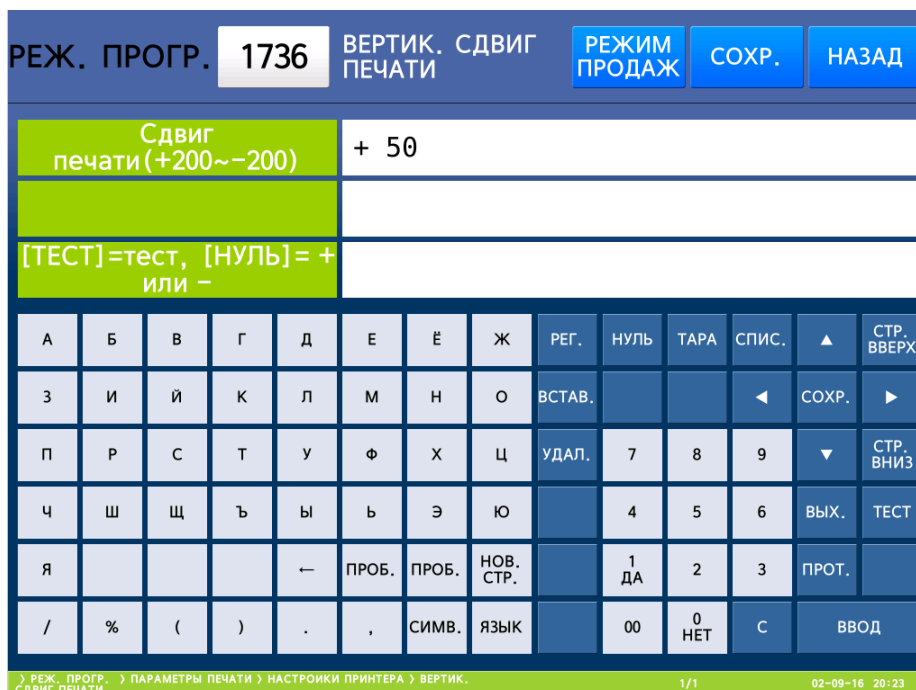

- ❑ Вертикальный сдвиг печати определяется установленным значением в диапазоне от -200 до +200. Одной единице диапазона соответствует сдвиг печати около 0.125 мм. При увеличении значения длина подмотки увеличивается, при уменьшении – уменьшается. Знак изменяется нажатием клавиши **НУЛЬ**. Для тестирования подмотки в данном режиме можно использовать клавишу **ТЕСТ**. Введите требуемое значение для данной настройки и нажмите клавишу **ВВОД**.
- ❑ Для возврата на предыдущий уровень меню нажмите клавишу **НАЗАД**, а для выхода в рабочий режим - клавишу **РЕЖИМ ПРОДАЖ**.

2.9.3.7 ДЛИНА ПРЕПРИНТА

(РЕЖИМ ПРОГРАММИРОВАНИЯ -> 7. Параметры печати -> 3. Настройки принтера 7. Длина препринта)

Областью препринта является область нижней части этикетки, которая обычно используется для печати постоянных данных (например, названия и адреса магазина), которые предварительно печатаются на следующей этикетке непосредственно после окончания печати переменных данных на текущей этикетке. Таким образом, при печати на текущей этикетке уже имеются напечатанные постоянные данные (препринт) и происходит печать только переменных. Если данную область необходимо использовать для печати переменных данных, то рекомендуется использование реверса печати. Для возможности использования реверса в необходимо установить значение «Д» для параметра 563 (см. п. 2.12).

- ❑ Войдите в режим программирования в соответствии с подразделом 2.1 (2.2).
- ❑ Нажмите в левой части клавишу **7. ПАРАМЕТРЫ ПЕЧАТИ**, затем в правой части клавишу **3. НАСТРОЙКИ ПРИНТЕРА**, а затем клавишу **7. ДЛИНА ПРЕПРИНТА**. После этого весы перейдут к настройке наличия препринта на этикетке.

РЕЖ. ПРОГР. 1737		ДЛИНА ПРЕПРИНТА		РЕЖИМ ПРОДАЖ		СОХР.		НАЗАД					
Этикетка с препринтом (Д/Н):		Н											
Длина препринта (0-10):		10											
А	Б	В	Г	Д	Е	Ё	Ж	РЕГ.	НУЛЬ	ТАРА	СПИС.	▲	СТР. ВВЕРХ
З	И	Й	К	Л	М	Н	О	ВСТАВ.			◀	СОХР.	▶
П	Р	С	Т	У	Ф	Х	Ц	УДАЛ.	7	8	9	▼	СТР. ВНИЗ
Ч	Ш	Щ	Ъ	Ы	Ь	Э	Ю		4	5	6	ВЫХ.	ТЕСТ
Я				←	ПРОБ.	ПРОБ.	НОВ. СТР.		1 ДА	2	3	ПРОТ.	
/	%	()	.	,	СИМВ.	ЯЗЫК		00	0 НЕТ	С	ВВОД	
> РЕЖ. ПРОГР. > ПАРАМЕТРЫ ПЕЧАТИ > НАСТРОЙКИ ПРИНТЕРА > ДЛИНА ПРЕПРИНТА										1/1		02-09-16 22:02	

- ❑ Для наличия препринта установите значение «Д» (нажатием клавиши **1**) и нажмите клавишу **ВВОД**, а для отсутствия препринта установите значение «Н» (нажатием клавиши **0**) и нажмите клавишу **ВВОД**.
- ❑ Введите требуемое значение длины препринта (в миллиметрах) и нажмите клавишу **ВВОД**.
- ❑ Для возврата на предыдущий уровень меню нажмите клавишу **НАЗАД**, а для выхода в рабочий режим - клавишу **РЕЖИМ ПРОДАЖ**.

2.9.3.8 ДЛИНА РЕВЕРСА

**(РЕЖИМ ПРОГРАММИРОВАНИЯ -> 7. Параметры печати -> 3. Настройки принтера
8. Длина реверса)**

В весах предусмотрена возможность использовать реверсивную подачу этикетки. Это позволяет использовать почти всю область печати постоянных данных этикетки для переменных значений без затруднённого снятия этикеток. Для использования реверса необходима соответствующая настройка параметра 563 (см. п. 2.12). Длина реверса подбирается в зависимости от параметров этикетки и её формата экспериментально. Как правило, оптимально значение около 50. Также следует иметь в виду, что одновременно с изменением длины реверса необходимо проводить настройку длины протяжки в меню 1736 (при увеличении длины реверсивной подачи длина протяжки также должна увеличиваться). В том случае, если реверс не используется, данный параметр должен быть установлен в 0.

- ❑ Войдите в режим программирования в соответствии с подразделом 2.1 (2.2).
- ❑ Нажмите в левой части клавишу **7. ПАРАМЕТРЫ ПЕЧАТИ**, затем в правой части клавишу **3. НАСТРОЙКИ ПРИНТЕРА**, а затем клавишу **8. ДЛИНА РЕВЕРСА**. После этого весы перейдут в режим настройки длины реверса.



- ❑ Введите требуемое значение длины реверса и нажмите клавишу **ВВОД**.
- ❑ Для возврата на предыдущий уровень меню нажмите клавишу **НАЗАД**, а для выхода в рабочий режим - клавишу **РЕЖИМ ПРОДАЖ**.

2.9.4 ФОРМАТ НОМЕРА ЭТИКЕТКИ

(РЕЖИМ ПРОГРАММИРОВАНИЯ -> 7. Параметры печати -> 4. Формат номера этикетки)

Настройка «Формат номер этикетки» позволяет настроить печать отдельного поля этикетки, в котором будет выводиться на печать один из видов данных, приведенных в таблице 2.13. Таким образом, в этом поле не обязательно должен содержаться порядковый номер этикетки или чека (символ «В» для этикетки и символ «А» для чека).

Таблица 2.13 – Назначение символов, составляющих номер этикетки

Обозначение	Назначение
I	Код товара
N	Номер продукта
P	Стоимость
U	Цена за единицу
W	Масса
Q	Количество
D	Отдел
G	Группа
A	Счетчик этикеток
B	Счетчик транзакций
F	Префикс (знак) перед номером товара
T	Текстовые знаки
R	Счетчик транзакций по каждому товару
L	Номер продавца
%	Печать символа на следующем месте
K	Код страны

- Войдите в режим программирования в соответствии с подразделом 2.1 (2.2).
- Нажмите в левой части клавишу **7. ПАРАМЕТРЫ ПЕЧАТИ**, а затем в правой части клавишу **4. ФОРМАТ НОМЕРА ЭТИКЕТКИ**. После этого весы перейдут к настройке отдельного поля этикетки. При заводских настройках в данном поле печатается порядковый номер этикетки.

РЕЖ. ПРОГР. 1740		ФОРМАТ НОМЕРА ЭТИКЕТКИ		РЕЖИМ ПРОДАЖ	СОХР.	НАЗАД							
Порядковый номер этик. :		BBBBB											
Порядковый номер чека :		%N%0% : AAAAA											
A	B	C	D	E	F	G	H	РЕГ.	НУЛЬ	ТАРА	СПИС.	▲	СТР. ВВЕРХ
I	J	K	L	M	N	O	P	ВСТАВ.			◀	СОХР.	▶
Q	R	S	T	U	V	W	X	УДАЛ.	7	8	9	▼	СТР. ВНИЗ
Y	Z	\$							4	5	6	ВЫХ.	ТЕСТ
				←	ПРОБ.	ПРОБ.	НОВ. СТР.		1 ДА	2	3	ПРОТ.	
/	%	()	.	,	СИМВ.	ЯЗЫК		00	0 НЕТ	C	ВВОД	
> РЕЖ. ПРОГР. > ПАРАМЕТРЫ ПЕЧАТИ > ФОРМАТ НОМЕРА ЭТИКЕТКИ													
1/1 05-09-16 17:09													

- ❑ Введите требуемые переменные для печати в данном поле в соответствии с таблицей 2.13 и нажмите клавишу **ВВОД**.
- ❑ Для возврата на предыдущий уровень меню нажмите клавишу **НАЗАД**, а для выхода в рабочий режим - клавишу **РЕЖИМ ПРОДАЖ**.

2.9.5 НАСТРОЙКИ РЕЖИМА СУММИРОВАНИЯ (CL7000-P)

(РЕЖИМ ПРОГРАММИРОВАНИЯ -> 7. Параметры печати -> 5. Настройки режима суммирования)

Данные настройки применимы только к модели CL7000-P. В этом меню предусмотрено две настройки режима суммирования: наличие печати этикетки для итога суммирования и наличие печати этикетки для каждого добавляемого товара в процессе суммирования.

- ❑ Войдите в режим программирования в соответствии с подразделом 2.1 (2.2).
- ❑ Нажмите в левой части клавишу **7. ПАРАМЕТРЫ ПЕЧАТИ**, а затем в правой части клавишу **5. НАСТР. РЕЖИМА СУММИРОВ.** После этого весы перейдут в режим настройки суммирования.

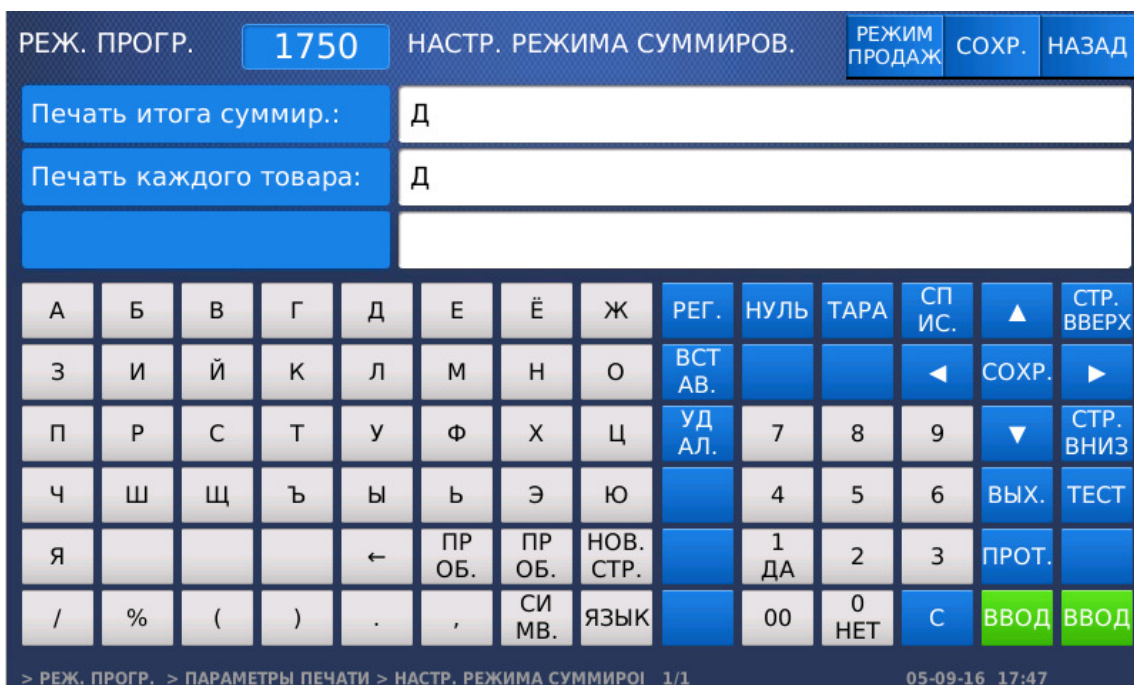

- ❑ Для наличия печати итоговой этикетки установите значение «Д» (нажатием клавиши **1**) и нажмите клавишу **ВВОД**, а для отсутствия печати итоговой этикетки установите значение «Н» (нажатием клавиши **0**) и нажмите клавишу **ВВОД**.
- ❑ Для наличия печати каждой этикетки установите значение «Д» (нажатием клавиши **1**) и нажмите клавишу **ВВОД**, а для отсутствия печати каждой этикетки установите значение «Н» (нажатием клавиши **0**) и нажмите клавишу **ВВОД**.
- ❑ Для возврата на предыдущий уровень меню нажмите клавишу **НАЗАД**, а для выхода в рабочий режим - клавишу **РЕЖИМ ПРОДАЖ**.

2.9.6 НАСТРОЙКИ ПЕЧАТИ ЧЕКОВ (CL7000-P)

(РЕЖИМ ПРОГРАММИРОВАНИЯ -> 7. Параметры печати -> 6. Настройки печати чека)

В этом разделе приведены настройки печати чеков: определение данных, выводимых на печать, и настройки размера шрифта различных данных чеков. Данные настройки актуальны только при использовании чековой ленты. Относительно возможности использования ленты данного вида следует проконсультироваться со своим поставщиком.

2.9.6.1 НАСТРОЙКИ ПЕЧАТИ ЧЕКА (CL7000-P)

(РЕЖИМ ПРОГРАММИРОВАНИЯ -> 7. Параметры печати -> 6. Настройки печати чека -> 1. Общие настройки)

Допускается определить использование списка печати чека (печатать чек с учётом разрешенных в данном списке полей или нет), наличие печати следующих полей чека: штрих-кода итога, итога суммирования, наличие печати копии чека и использование списка печати для копии чека.

- ❑ Войдите в режим программирования в соответствии с подразделом 2.1 (2.2).
- ❑ Нажмите в левой части клавишу **7. ПАРАМЕТРЫ ПЕЧАТИ**, затем в правой части клавишу **6. НАСТРОЙКИ ПЕЧАТИ ЧЕКА** и клавишу **1. ОБЩИЕ НАСТРОЙКИ**. После этого весы перейдут в режим общих настроек печати чека.

РЕЖ. ПРОГР.	1761	ОБЩИЕ НАСТРОЙКИ	РЕЖИМ ПРОДАЖ	СОХР.	НАЗАД								
Использ. список печати чека:	Д												
Печать штрих-кода итога:	Д												
Печать итога суммир.:	Н												
А	Б	В	Г	Д	Е	Ё	Ж	РЕГ.	НУЛЬ	ТАРА	СП ИС.	▲	СТР. ВВЕРХ
З	И	Й	К	Л	М	Н	О	ВСТ АВ.			◀	СОХР.	▶
П	Р	С	Т	У	Ф	Х	Ц	УД АЛ.	7	8	9	▼	СТР. ВНИЗ
Ч	Ш	Щ	Ъ	Ы	Ь	Э	Ю		4	5	6	ВЫХ.	ТЕСТ
Я				←	ПР ОБ.	ПР ОБ.	НОВ. СТР.		1 ДА	2	3	ПРОТ.	
/	%	()	.	,	СИ МВ.	ЯЗЫК		00	0 НЕТ	С	ВВОД	ВВОД
> РЕЖ. ПРОГР. > ПАРАМЕТРЫ ПЕЧАТИ > НАСТРОЙКИ ПЕЧАТИ ЧЕКА > 1/2										05-09-16 18:12			

- ❑ Для применяемости списка печати чека установите значение «Д» (нажатием клавиши **1**) и нажмите клавишу **ВВОД**, а для отсутствия применяемости списка печати чека установите значение «Н» (нажатием клавиши **0**) и нажмите клавишу **ВВОД**.
- ❑ Для наличия печати штрих-кода итога на чеке установите значение «Д» (нажатием клавиши **1**) и нажмите клавишу **ВВОД**, а для отсутствия печати штрих-кода итога на чеке установите значение «Н» (нажатием клавиши **0**) и нажмите клавишу **ВВОД**.
- ❑ Для печати итога суммирования на чеке установите значение «Д» (нажатием клавиши **1**) и нажмите клавишу **ВВОД**, а для отсутствия печати итога суммирования на чеке установите значение «Н» (нажатием клавиши **0**) и нажмите клавишу **ВВОД**.

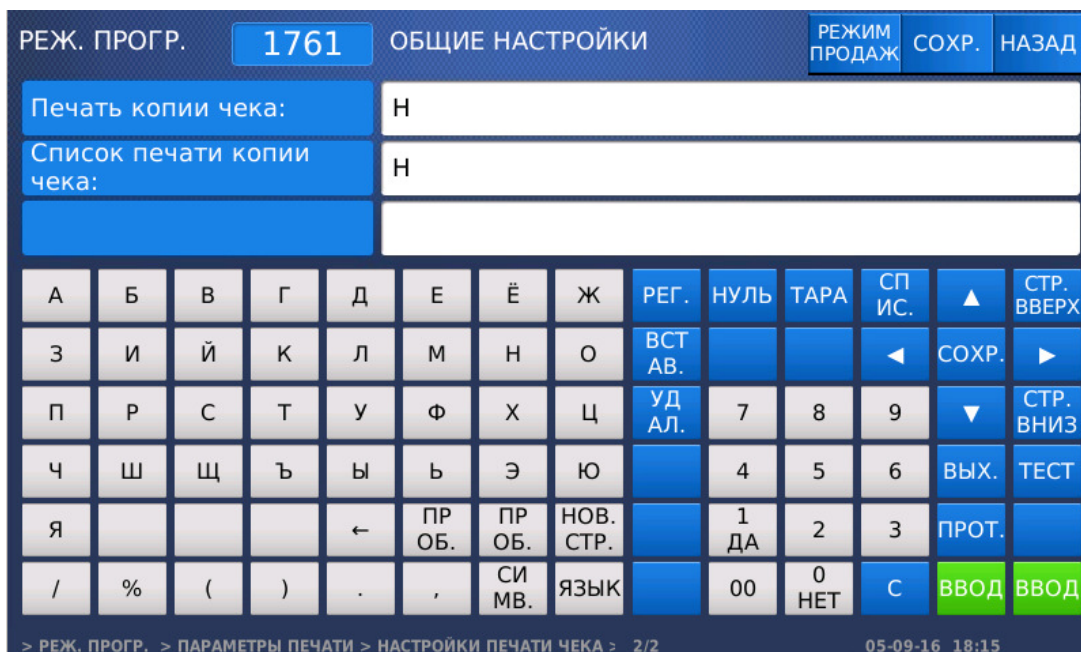

- ❑ Для наличия печати копии чека установите значение «Д» (нажатием клавиши **1**) и нажмите клавишу **ВВОД**, а для отсутствия печати копии чека установите значение «Н» (нажатием клавиши **0**) и нажмите клавишу **ВВОД**.
- ❑ Для применяемости списка печати чека для копии чека установите значение «Д» (нажатием клавиши **1**) и нажмите клавишу **ВВОД**, а для отсутствия применяемости списка печати чека для копии чека установите значение «Н» (нажатием клавиши **0**) и нажмите клавишу **ВВОД**.
- ❑ Для возврата на предыдущий уровень меню нажмите клавишу **НАЗАД**, а для выхода в рабочий режим - клавишу **РЕЖИМ ПРОДАЖ**.

2.9.6.2 СПИСОК ПЕЧАТИ ЧЕКА (CL7000-P)

(РЕЖИМ ПРОГРАММИРОВАНИЯ -> 7. Параметры печати -> 6. Настройки печати чека -> 2. Список печати чека)

Допускается определить наличие (отсутствие) печати названия магазина, имени продавца, штрих-кода, информации о налоге, перемещения мясoproдукта, номера формата заголовка чека, номера формата концовки чека, сообщения заголовка чека и сообщения концовки чека.

- ❑ Войдите в режим программирования в соответствии с подразделом 2.1 (2.2).
- ❑ Нажмите в левой части клавишу **7. ПАРАМЕТРЫ ПЕЧАТИ**, затем в правой части клавишу **6. НАСТРОЙКИ ПЕЧАТИ ЧЕКА** и клавишу **2. СПИСОК ПЕЧАТИ ЧЕКА**. После этого весы перейдут в режим настройки списка печати чека.

РЕЖ. ПРОГР.		1762		СПИСОК ПЕЧАТИ ЧЕКА				РЕЖИМ ПРОДАЖ	СОХР.	НАЗАД			
Печать названия магазина:		Д											
Печать имени продавца:		Д											
Печать штрих-кода товаров:		Н											
А	Б	В	Г	Д	Е	Ё	Ж	РЕГ.	НУЛЬ	ТАРА	СП ИС.	▲	СТР. ВВЕРХ
З	И	Й	К	Л	М	Н	О	ВСТ АВ.			◀	СОХР.	▶
П	Р	С	Т	У	Ф	Х	Ц	УД АЛ.	7	8	9	▼	СТР. ВНИЗ
Ч	Ш	Щ	Ъ	Ы	Ь	Э	Ю		4	5	6	ВЫХ.	ТЕСТ
Я				←	ПР ОБ.	ПР ОБ.	НОВ. СТР.		1 ДА	2	3	ПРОТ.	
/	%	()	.	,	СИ МВ.	ЯЗЫК		00	0 НЕТ	С	ВВОД	ВВОД

> РЕЖ. ПРОГР. > ПАРАМЕТРЫ ПЕЧАТИ > НАСТРОЙКИ ПЕЧАТИ ЧЕКА > 1/3 05-09-16 18:18

- ❑ Для наличия печати названия магазина на чеках установите значение «Д» (нажатием клавиши **1**) и нажмите клавишу **ВВОД**, а для отсутствия печати названия магазина на чеках установите значение «Н» (нажатием клавиши **0**) и нажмите клавишу **ВВОД**.
- ❑ Для наличия печати имени продавца на чеках установите значение «Д» (нажатием клавиши **1**) и нажмите клавишу **ВВОД**, а для отсутствия печати имени продавца на чеках установите значение «Н» (нажатием клавиши **0**) и нажмите клавишу **ВВОД**.
- ❑ Для наличия печати штрих-кода товаров на чеках установите значение «Д» (нажатием клавиши **1**) и нажмите клавишу **ВВОД**, а для отсутствия печати штрих-кода товаров на чеках установите значение «Н» (нажатием клавиши **0**) и нажмите клавишу **ВВОД**.

РЕЖ. ПРОГР.		1762		СПИСОК ПЕЧАТИ ЧЕКА				РЕЖИМ ПРОДАЖ	СОХР.	НАЗАД			
№ формата заголовка чека:		0											
№ формата концовки чека:		0											
Сообщение заголовка чека:													
А	Б	В	Г	Д	Е	Ё	Ж	РЕГ.	НУЛЬ	ТАРА	СП ИС.	▲	СТР. ВВЕРХ
З	И	Й	К	Л	М	Н	О	ВСТ АВ.			◀	СОХР.	▶
П	Р	С	Т	У	Ф	Х	Ц	УД АЛ.	7	8	9	▼	СТР. ВНИЗ
Ч	Ш	Щ	Ъ	Ы	Ь	Э	Ю		4	5	6	ВЫХ.	ТЕСТ
Я				←	ПР ОБ.	ПР ОБ.	НОВ. СТР.		1 ДА	2	3	ПРОТ.	
/	%	()	.	,	СИ МВ.	ЯЗЫК		00	0 НЕТ	С	ВВОД	ВВОД

> РЕЖ. ПРОГР. > ПАРАМЕТРЫ ПЕЧАТИ > НАСТРОЙКИ ПЕЧАТИ ЧЕКА > 2/3 05-09-16 18:20

- ❑ Для наличия печати номера формата заголовка чека установите значение «Д» (нажатием клавиши **1**) и нажмите клавишу **ВВОД**, а для отсутствия печати номера формата заголовка чека установите значение «Н» (нажатием клавиши **0**) и нажмите клавишу **ВВОД**.
- ❑ Для наличия печати номера формата концовки чека установите значение «Д» (нажатием клавиши **1**) и нажмите клавишу **ВВОД**, а для отсутствия печати номера формата концовки установите значение «Н» (нажатием клавиши **0**) и нажмите клавишу **ВВОД**.
- ❑ Введите сообщение заголовка для чеков и нажмите клавишу **ВВОД**. Если заголовок использовать не требуется, оставьте данное поле пустым.

РЕЖ. ПРОГР. 1762 СПИСОК ПЕЧАТИ ЧЕКА РЕЖИМ ПРОДАЖ СОХР. НАЗАД

Сообщение концовки чека: -

А	Б	В	Г	Д	Е	Ё	Ж	РЕГ.	НУЛЬ	ТАРА	СП ИС.	▲	СТР. ВВЕРХ
З	И	Й	К	Л	М	Н	О	ВСТ АВ.			◀	СОХР.	▶
П	Р	С	Т	У	Ф	Х	Ц	УД АЛ.	7	8	9	▼	СТР. ВНИЗ
Ч	Ш	Щ	Ъ	Ы	Ь	Э	Ю		4	5	6	ВЫХ.	ТЕСТ
Я				←	ПР ОБ.	ПР ОБ.	НОВ. СТР.		1 ДА	2	3	ПРОТ.	
/	%	()	.	,	СИ МВ.	ЯЗЫК		00	0 НЕТ	С	ВВОД	ВВОД

> РЕЖ. ПРОГР. > ПАРАМЕТРЫ ПЕЧАТИ > НАСТРОЙКИ ПЕЧАТИ ЧЕКА > 3/3 05-09-16 18:23

- ❑ Введите сообщение концовки для чеков и нажмите клавишу **ВВОД**. Если концовку использовать не требуется, оставьте данное поле пустым.
- ❑ Для возврата на предыдущий уровень меню нажмите клавишу **НАЗАД**, а для выхода в рабочий режим - клавишу **РЕЖИМ ПРОДАЖ**.

2.9.6.3 НАСТРОЙКА РАЗМЕРА ШРИФТА ЧЕКА (CL7000-P)

(РЕЖИМ ПРОГРАММИРОВАНИЯ -> 7. Параметры печати -> 6. Настройки печати чека -> 3. Настройка размера шрифта чека)

Для некоторых полей чека можно настроить размер шрифта.

- ❑ Войдите в режим программирования в соответствии с подразделом 2.1 (2.2).
- ❑ Нажмите в левой части клавишу **7. ПАРАМЕТРЫ ПЕЧАТИ**, затем в правой части клавишу **6. НАСТРОЙКИ ПЕЧАТИ ЧЕКА** и клавишу **3. НАСТРОЙКА РАЗМЕРА ШРИФТА ЧЕКА**. После этого весы перейдут в режим настройки шрифта наименования товара.

РЕЖ. ПРОГР. 1763 НАСТР. РАЗМ. ШРИФТА Ч. РЕЖИМ ПРОДАЖ СОХР. НАЗАД

Название товара: 2

Данные транзакции: 1

Общая стоимость: 2

А	Б	В	Г	Д	Е	Ё	Ж	РЕГ.	НУЛЬ	ТАРА	СП ИС.	▲	СТР. ВВЕРХ
З	И	Й	К	Л	М	Н	О	ВСТ АВ.			◀	СОХР.	▶
П	Р	С	Т	У	Ф	Х	Ц	УД АЛ.	7	8	9	▼	СТР. ВНИЗ
Ч	Ш	Щ	Ъ	Ы	Ь	Э	Ю		4	5	6	ВЫХ.	ТЕСТ
Я				←	ПР ОБ.	ПР ОБ.	НОВ. СТР.		1 ДА	2	3	ПРОТ.	
/	%	()	.	,	СИ МВ.	ЯЗЫК		00	0 НЕТ	С	ВВОД	ВВОД

> РЕЖ. ПРОГР. > ПАРАМЕТРЫ ПЕЧАТИ > НАСТРОЙКИ ПЕЧАТИ ЧЕКА > 1/2 05-09-16 18:28

- ❑ Введите значение размера шрифта наименования товара и нажмите клавишу **ВВОД**. После этого весы перейдут в режим настройки шрифта данных транзакции.
- ❑ Введите значение размера шрифта для данных транзакции и нажмите клавишу **ВВОД**. После этого весы перейдут в режим настройки шрифта для общей стоимости.
- ❑ Введите значение размера шрифта для общей стоимости и нажмите клавишу **ВВОД**. После этого весы перейдут в режим настройки шрифта для порядкового номера чека.

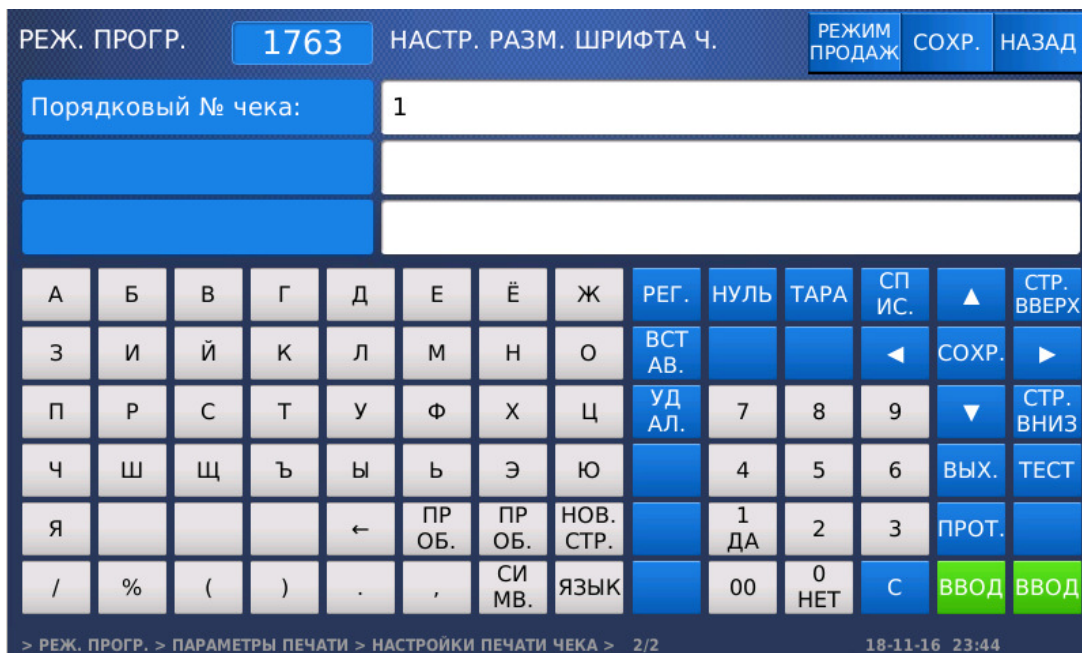

- ❑ Введите значение размера шрифта для порядкового номера чека и нажмите клавишу **ВВОД**.
- ❑ Для возврата на предыдущий уровень меню нажмите клавишу **НАЗАД**, а для выхода в рабочий режим - клавишу **РЕЖИМ ПРОДАЖ**.

2.9.7 ПРОСМОТР СТАТИСТИКИ ПЕЧАТИ (CL7000-S)

(РЕЖИМ ПРОГРАММИРОВАНИЯ -> 7. Параметры печати -> 7. Статистика печати)

На весах CL7000-S предусмотрена возможность просмотра общего количества и общей длины напечатанных этикеток с возможностью сброса.

2.9.7.1 ПРОСМОТР ОБЩЕГО КОЛИЧЕСТВА НАПЕЧАТАННЫХ ЭТИКЕТОК

(РЕЖИМ ПРОГРАММИРОВАНИЯ -> 7. Параметры печати -> 7. Статистика печати -> 1. Количество этикеток)

- ❑ Войдите в режим программирования в соответствии с подразделом 2.1 (2.2).
- ❑ Нажмите в левой части клавишу **7. ПАРАМЕТРЫ ПЕЧАТИ**, затем в правой части клавишу **7. СТАТИСТИКА ПЕЧАТИ** и клавишу **1. КОЛИЧЕСТВО ЭТИКЕТОК**. После этого весы перейдут в режим просмотра и сброса общего количества напечатанных этикеток. На дисплее отобразится общее количество напечатанных этикеток.



- ❑ Если требуется сбросить счётчик количества напечатанных этикеток, установите значение «Д» (нажатием клавиши **1**) и нажмите клавишу **ВВОД**.
- ❑ Для возврата на предыдущий уровень меню нажмите клавишу **НАЗАД**, а для выхода в рабочий режим - клавишу **РЕЖИМ ПРОДАЖ**.

2.9.7.2 ПРОСМОТР ОБЩЕЙ ДЛИНЫ НАПЕЧАТАННЫХ ЭТИКЕТОК

(РЕЖИМ ПРОГРАММИРОВАНИЯ -> 7. Параметры печати -> 7. Статистика печати -> 2. Длина всех распечаток)

- ❑ Войдите в режим программирования в соответствии с подразделом 2.1 (2.2).
- ❑ Нажмите в левой части клавишу **7. ПАРАМЕТРЫ ПЕЧАТИ**, затем в правой части клавишу **7. СТАТИСТИКА ПЕЧАТИ** и клавишу **2. ДЛИНА ВСЕХ РАСПЕЧАТОК**. После этого весы перейдут в режим просмотра и сброса общего количества напечатанных этикеток. На дисплее отобразится общее количество напечатанных этикеток.

РЕЖ. ПРОГР. 1772		PRINTED LENGTH		РЕЖИМ ПРОДАЖ		СОХР.		НАЗАД					
Reset? (1=Y/0=N)		Н		587 mm									
А	Б	В	Г	Д	Е	Ё	Ж	РЕГ.	НУЛЬ	ТАРА	СПИС.	▲	СТР. ВВЕРХ
З	И	Й	К	Л	М	Н	О	ВСТАВ.			◀	СОХР.	▶
П	Р	С	Т	У	Ф	Х	Ц	УДАЛ.	7	8	9	▼	СТР. ВНИЗ
Ч	Ш	Щ	Ъ	Ы	Ь	Э	Ю		4	5	6	ВЫХ.	ТЕСТ
Я				←	ПРОБ.	ПРОБ.	НОВ. СТР.		1 ДА	2	3	ПРОТ.	
/	%	()	.	,	СИМВ.	ЯЗЫК		00	0 НЕТ	С	ВВОД	
РЕЖ. ПРОГР. > ПАРАМЕТРЫ ПЕЧАТИ > Printed Usage > Printed Length										1/1		21-11-16 11:09	

- ❑ Если требуется сбросить счётчик количества напечатанных этикеток, установите значение «Д» (нажатием клавиши **1**) и нажмите клавишу **ВВОД**.
- ❑ Для возврата на предыдущий уровень меню нажмите клавишу **НАЗАД**, а для выхода в рабочий режим - клавишу **РЕЖИМ ПРОДАЖ**.

2.10 КОНФИГУРАЦИЯ

(РЕЖИМ ПРОГРАММИРОВАНИЯ -> 8. Конфигурация)

Меню «Конфигурация» позволяет настроить всевозможные параметры работы весов. Описание параметров и все страницы основного раздела режима «Конфигурация» приведены ниже.

2.10.1 РЕЖИМ ПРОДАЖ (CL7000-P)

(РЕЖИМ ПРОГРАММИРОВАНИЯ -> 8. Конфигурация -> 1. Режим продаж)

В весах предусмотрено 6 режимов продаж. Режим продаж устанавливается в меню с кодом 1810. Соответствие числового значения режиму продаж и описание каждого режима приведено в таблицах 2.14 и 2.15.

Таблица 2.14 – Соответствие числового значения режиму продаж

№	Название режима	Описание
1	Переходящий продавец, «чеки»	Устанавливается режим работы весов с переходящим продавцом и печати чеков.
2	«Этикетки» (без продавца)	Устанавливается режим печати этикеток без привязки определенного продавца.
3	Фасовка (без продавца)	Устанавливается режим фасовки продуктов без привязки определенного продавца.
4	Переходящий продавец, «этикетки»	Устанавливается режим работы весов с переходящим продавцом и печати этикеток.
5	Администратор	Устанавливается режим работы администратора.
6	Без отчёта	Устанавливается режим работы, при котором весы не сохраняют отчётные данные.

Переходящий продавец - продавец, который может совершать операции на нескольких весах, объединенных в сеть.

Таблица 2.15 - Дополнительное описание режимов продаж

Режим	Продавец	Выполняемые операции	На печать выводится	Режим фасовки
1. Переходящий продавец, «чеки»	Переходящий продавец	Продажа	Чек	Отключен
2. «Этикетки» (без продавца)	Без продавца	Продажа	Этикетка	Отключен
3. Фасовка (без продавца)	Без продавца	Продажа	Этикетка	Включен
4. Переходящий продавец, «этикетки»	Переходящий продавец	Продажа	Этикетка	Отключен
5. Администратор	-	Настройка	-	Отключен
6. Без отчёта	-	Фасовка	-	Отключен

Режим работы продавца можно установить настройками в меню 1820, работу режима печати - в меню 1731.

- Войдите в режим программирования в соответствии с подразделом 2.1 (2.2).
- Нажмите в левой части клавишу **8. КОНФИГУРАЦИЯ**, а затем в правой части клавишу **1. РЕЖИМ ПРОДАЖ**. После этого весы перейдут к установке текущего режима продаж. Как правило, используется режим продаж № 2.

РЕЖ. ПРОГР.		1810		РЕЖИМ ПРОДАЖ				РЕЖИМ ПРОДАЖ	СОХР.	НАЗАД			
Режим продаж:		2											
		Рег.: этикетки											
А	Б	В	Г	Д	Е	Ё	Ж	РЕГ.	НУЛЬ	ТАРА	СП ИС.	▲	СТР. ВВЕРХ
З	И	Й	К	Л	М	Н	О	ВСТ АВ.			◀	СОХР.	▶
П	Р	С	Т	У	Ф	Х	Ц	УД АЛ.	7	8	9	▼	СТР. ВНИЗ
Ч	Ш	Щ	Ъ	Ы	Ь	Э	Ю		4	5	6	ВЫХ.	ТЕСТ
Я				←	ПР ОБ.	ПР ОБ.	НОВ. СТР.		1 ДА	2	3	ПРОТ.	
/	%	()	.	,	СИ МВ.	ЯЗЫК		00	0 НЕТ	С	ВВОД	ВВОД
> РЕЖ. ПРОГР. > КОНФИГУРАЦИЯ > РЕЖИМ ПРОДАЖ				1/1				05-09-16 20:28					

- ❑ Установите требуемый режим продаж в соответствии с таблицами 2.14 и 2.15 нажатием соответствующей числовой клавиши и нажмите клавишу **ВВОД**.
- ❑ Для возврата на предыдущий уровень меню нажмите клавишу **НАЗАД**, а для выхода в рабочий режим - клавишу **РЕЖИМ ПРОДАЖ**.

2.10.2 РЕЖИМ РАБОТЫ (CL7000-P)

(РЕЖИМ ПРОГРАММИРОВАНИЯ -> 8. Конфигурация -> 2. Режим работы)

Здесь описана установка режимов работы продавца и весов. Допустимые режимы работы продавца: «без авторизации», «прикрепленный продавец» и «переходящий продавец». Допустимые режимы работы весов: «регистрация», «без отчёта» и «администратор». Если режим предполагает совершение операций определённым продавцом, то впоследствии возможно получение информации по операциям, совершенным каким-либо продавцом. При установленном режиме «без авторизации» операции может совершать любой продавец. Более подробную информацию касательно функционала продавцов смотрите в подразделе 2.10.5.

В таблицах 2.16 и 2.17 приведено описание режимов работы продавца и весов соответственно.

Таблица 2.16 – Описание возможных режимов работы продавца

№ режима	Название	Описание
1	Без авторизации	Для совершения продажи не требуется вводить пароль перед работой с весами. Весы распечатают этикетку после нажатия клавиши ПЕЧ.
2	Прикрепленный продавец	Операции продаж могут совершаться только на одних весах после ввода пароля продавца.
3	Переходящий продавец	Операции продаж могут совершаться на разных весах при использовании пароля одного продавца.

Таблица 2.17 – Описание возможных режимов работы весов

№ режима	Название	Описание
1	Регистрация	Стандартный рабочий режим (режим продаж) весов.
2	Без отчёта	Режим продаж без сохранения отчётов. Удобен для обучения продавцов.
3	Администратор	Режим, при котором доступны все настройки без ввода пароля.

- Войдите в режим программирования в соответствии с подразделом 2.1 (2.2).
- Нажмите в левой части клавишу **8. КОНФИГУРАЦИЯ**, а затем в правой части клавишу **2. РЕЖИМ РАБОТЫ**. После этого весы перейдут к установке режима работы продавца.

РЕЖ. ПРОГР. 1820 РЕЖИМ РАБОТЫ РЕЖИМ ПРОДАЖ СОХР. НАЗАД

Режим работы продавца: 1 Без авторизации

Режим работы весов: 1 Регистрация

А	Б	В	Г	Д	Е	Ё	Ж	РЕГ.	НУЛЬ	ТАРА	СП ИС.	▲	СТР. ВВЕРХ
З	И	Й	К	Л	М	Н	О	ВСТ АВ.			◀	СОХР.	▶
П	Р	С	Т	У	Ф	Х	Ц	УД АЛ.	7	8	9	▼	СТР. ВНИЗ
Ч	Ш	Щ	Ъ	Ы	Ь	Э	Ю		4	5	6	ВЫХ.	ТЕСТ
Я				←	ПР ОБ.	ПР ОБ.	НОВ. СТР.		1 ДА	2	3	ПРОТ.	
/	%	()	.	,	СИ МВ.	ЯЗЫК		00	0 НЕТ	С	ВВОД	ВВОД

> РЕЖ. ПРОГР. > КОНФИГУРАЦИЯ > РЕЖИМ РАБОТЫ 1/1 05-09-16 20:56

- ❑ Установите требуемый режим работы продавца в соответствии с таблицей 2.16 нажатием соответствующей числовой клавиши и нажмите клавишу **ВВОД**. Как правило, используется режим продаж № 1.
- ❑ Установите требуемый режим работы весов в соответствии с таблицей 2.17 нажатием соответствующей числовой клавиши и нажмите клавишу **ВВОД**. Как правило, используется режим продаж № 1.
- ❑ Для возврата на предыдущий уровень меню нажмите клавишу **НАЗАД**, а для выхода в рабочий режим - клавишу **РЕЖИМ ПРОДАЖ**.

2.10.3 УСТАНОВКА ТЕКУЩЕГО ОТДЕЛА И МАГАЗИНА

(РЕЖИМ ПРОГРАММИРОВАНИЯ -> 8. Конфигурация -> 3. Номер отдела/магазина)

На весах можно менять номер текущего отдела и номер магазина (например, если одни весы используются для работы в разных отделах или разных магазинах). Для весов CL7000-S доступен для изменения только текущий номер магазина, т.к. отделы данной моделью весов не поддерживаются.

При работе весов в основном режиме можно делать вызов из памяти товаров только текущего отдела. При продаже номер отдела может печататься на этикетке (чеке).

Номер магазина определяет, данные какого магазина будут выводиться на печать.

- ❑ Войдите в режим программирования в соответствии с подразделом 2.1 (2.2).
- ❑ Нажмите в левой части клавишу **8. КОНФИГУРАЦИЯ**, а затем в правой части клавишу **3. НОМЕР ОТДЕЛА/МАГАЗИНА**. После этого весы перейдут к установке текущих номеров отдела и магазина.

РЕЖ. ПРОГР.		1830		НОМЕР ОТДЕЛА/МАГАЗИНА				РЕЖИМ ПРОДАЖ	СОХР.	НАЗАД			
Отдел №		1		Default									
Магазин №:		1		Компания КАС									
А	Б	В	Г	Д	Е	Ё	Ж	РЕГ.	НУЛЬ	ТАРА	СП ИС.	▲	СТР. ВВЕРХ
З	И	Й	К	Л	М	Н	О	ВСТ АВ.			◀	СОХР.	▶
П	Р	С	Т	У	Ф	Х	Ц	УД АЛ.	7	8	9	▼	СТР. ВНИЗ
Ч	Ш	Щ	Ъ	Ы	Ь	Э	Ю		4	5	6	ВЫХ.	ТЕСТ
Я				←	ПР ОБ.	ПР ОБ.	НОВ. СТР.		1 ДА	2	3	ПРОТ.	
/	%	()	.	,	СИ МВ.	ЯЗЫК		00	0 НЕТ	С	ВВОД	ВВОД
> РЕЖ. ПРОГР. > КОНФИГУРАЦИЯ > НОМЕР ОТДЕЛА/МАГАЗИНА											1/1	05-09-16 21:06	

- ❑ Установите требуемый текущий номер отдела нажатием соответствующей числовой клавиши и нажмите клавишу **ВВОД**. Как правило, используется режим продаж № 1.
- ❑ Установите требуемый текущий номер магазина нажатием соответствующей числовой клавиши и нажмите клавишу **ВВОД**. Как правило, используется режим продаж № 1.
- ❑ Для возврата на предыдущий уровень меню нажмите клавишу **НАЗАД**, а для выхода в рабочий режим - клавишу **РЕЖИМ ПРОДАЖ**.

2.10.4 УСТАНОВКА ДАТЫ, ВРЕМЕНИ И ФОРМАТА ИХ ПРЕДСТАВЛЕНИЯ

(РЕЖИМ ПРОГРАММИРОВАНИЯ -> 8. Конфигурация -> 4. Настройка даты/времени)

Данный раздел описывает последовательность действий, которые необходимо выполнить для установки даты, времени, форматов их представления и разделителей чисел.

- ❑ Войдите в режим программирования в соответствии с подразделом 2.1 (2.2).
- ❑ Нажмите в левой части клавишу **8. КОНФИГУРАЦИЯ**, а затем в правой части клавишу **4. НАСТРОЙКА ДАТЫ/ВРЕМЕНИ**. После этого весы перейдут к установке текущей даты.

РЕЖ. ПРОГР. 1840		НАСТРОЙКА ДАТЫ/ВРЕМЕНИ		РЕЖИМ ПРОДАЖ		СОХР.		НАЗАД						
Дата:		05.09.16												
Время:		21:19:34												
Формат месяца (1=Дек, 0=12):		0												
А	Б	В	Г	Д	Е	Ё	Ж	РЕГ.	НУЛЬ	ТАРА	СПИС.	▲	СТР. ВВЕРХ	
З	И	Й	К	Л	М	Н	О	ВСТАВ.				◀	СОХР.	▶
П	Р	С	Т	У	Ф	Х	Ц	УДАЛ.	7	8	9	▼	СТР. ВНИЗ	
Ч	Ш	Щ	Ъ	Ы	Ь	Э	Ю		4	5	6		ВЫХ.	ТЕСТ
Я				←	ПРОБ.	ПРОБ.	НОВ. СТР.		1 ДА	2	3		ПРОТ.	
/	%	()	.	,	СИМВ.	ЯЗЫК		00	0 НЕТ	С		ВВОД	
) РЕЖ. ПРОГР.) КОНФИГУРАЦИЯ) НАСТРОЙКА ДАТЫ/ВРЕМЕНИ										1/3		05-09-16 21:19		

- ❑ Установите требуемую дату в формате ДД.ММ.ГГ нажатием соответствующих числовых клавиш и нажмите клавишу **ВВОД**. После этого весы перейдут к установке текущего времени.
- ❑ Установите требуемое текущее время в формате ЧЧ.ММ.СС нажатием соответствующих числовых клавиш и нажмите клавишу **ВВОД**. После этого весы перейдут к установке формата представления месяца. При установленном значении «1» месяц обозначается первыми тремя буквами его названия, а при установленном значении «0» месяц обозначается соответствующей цифрой.
- ❑ Установите требуемый формата представления месяца нажатием соответствующей числовой клавиши и нажмите клавишу **ВВОД**. После этого весы перейдут к установке формата представления года. При установленном значении «0» год представляется четырёхзначным числом, а при установленном значении «1» - двухзначным.

РЕЖ. ПРОГР. 1840 НАСТРОЙКА ДАТЫ/ВРЕМЕНИ РЕЖИМ ПРОДАЖ СОХР. НАЗАД

Формат года (0=2001, 1=01) :	1
Форм. врем. (0=24, 1=12) :	0
Разделитель чисел даты :	-

А	Б	В	Г	Д	Е	Ё	Ж	РЕГ.	НУЛЬ	ТАРА	СПИС.	▲	СТР. ВВЕРХ
З	И	Й	К	Л	М	Н	О	ВСТАВ.			◀	СОХР.	▶
П	Р	С	Т	У	Ф	Х	Ц	УДАЛ.	7	8	9	▼	СТР. ВНИЗ
Ч	Ш	Щ	Ъ	Ы	Ь	Э	Ю		4	5	6	ВЫХ.	ТЕСТ
Я				←	ПРОБ.	ПРОБ.	НОВ. СТР.		1 ДА	2	3	ПРОТ.	
/	%	()	.	,	СИМВ.	ЯЗЫК		00	0 НЕТ	С	ВВОД	

РЕЖ. ПРОГР. > КОНФИГУРАЦИЯ > НАСТРОЙКА ДАТЫ/ВРЕМЕНИ 2/3 05-09-16 21:33

- ❑ Установите требуемый формат представления года нажатием соответствующей числовой клавиши и нажмите клавишу **ВВОД**. После этого весы перейдут к установке формата представления времени. При установленном значении «0» время представляется в 24-х часовом формате, а при установленном значении «1» - в 12-ти часовом.
- ❑ Установите требуемый формат представления времени нажатием соответствующей числовой клавиши и нажмите клавишу **ВВОД**. После этого весы перейдут к установке знака-разделителя чисел даты. Знаком-разделителем чисел даты может быть любой знак ASCII. Ввод знака, отсутствующего на клавиатуре, осуществляется в соответствии с разделом 2.1 настоящего руководства.
- ❑ Установите требуемый знак-разделитель чисел даты и нажмите клавишу **ВВОД**. После этого весы перейдут к установке знака-разделителя чисел времени. Знаком-разделителем чисел времени может быть любой знак ASCII. Ввод знака, отсутствующего на клавиатуре, осуществляется в соответствии с разделом 2.1 настоящего руководства.

РЕЖ. ПРОГР. 1840 НАСТРОЙКА ДАТЫ/ВРЕМЕНИ РЕЖИМ ПРОДАЖ СОХР. НАЗАД

Разделитель чисел времени :	:

А	Б	В	Г	Д	Е	Ё	Ж	РЕГ.	НУЛЬ	ТАРА	СПИС.	▲	СТР. ВВЕРХ
З	И	Й	К	Л	М	Н	О	ВСТАВ.			◀	СОХР.	▶
П	Р	С	Т	У	Ф	Х	Ц	УДАЛ.	7	8	9	▼	СТР. ВНИЗ
Ч	Ш	Щ	Ъ	Ы	Ь	Э	Ю		4	5	6	ВЫХ.	ТЕСТ
Я				←	ПРОБ.	ПРОБ.	НОВ. СТР.		1 ДА	2	3	ПРОТ.	
/	%	()	.	,	СИМВ.	ЯЗЫК		00	0 НЕТ	С	ВВОД	

РЕЖ. ПРОГР. > КОНФИГУРАЦИЯ > НАСТРОЙКА ДАТЫ/ВРЕМЕНИ 3/3 05-09-16 21:51

- Установите требуемый знак-разделитель чисел времени и нажмите клавишу **ВВОД**.
- Для возврата на предыдущий уровень меню нажмите клавишу **НАЗАД**, а для выхода в рабочий режим - клавишу **РЕЖИМ ПРОДАЖ**.

2.10.5 ПАРОЛИ И ДОСТУП, ПРОДАВЦЫ

(РЕЖИМ ПРОГРАММИРОВАНИЯ -> 8. Конфигурация -> 5. Пароли и доступ)

Данный раздел описывает порядок ввода продавцов, изменение данных продавца, изменение пароля продавца, просмотр списка продавцов, удаление продавцов, определение уровней доступа и назначение продавцу клавиши быстрой регистрации.

Для весов CL7000-S доступна только настройка паролей (п. 2.10.5.5).

2.10.5.1 ДОБАВЛЕНИЕ ПРОДАВЦА И ВНЕСЕНИЕ ИЗМЕНЕНИЙ (CL7000-P)

(РЕЖИМ ПРОГРАММИРОВАНИЯ -> 8. Конфигурация -> 5. Пароли и доступ -> 1. Добавление/Изменение продавца)

В этом пункте меню описан ввод данных нового продавца (редактирование данных ранее введённого продавца): номер, имя, псевдоним, пароль, уровень доступа и статус (нормальный режим или тренинг). Описание вводимых данных приведено в таблице 1.18.

Таблица 1.18 - Описание вводимых данных продавца

№	Обозначение	Описание
1	Номер продавца	Уникальный номер продавца. Может принимать значения в диапазоне от 1 до 95.
2	Имя продавца	Может содержать до 22-х знаков.
3	Псевдоним продавца	Может содержать до 7-ми знаков.
4	Пароль	Любой набор буквенно-цифровых символов, но не более 4-х. В последующем, при работе продавца с весами, в качестве пароля нужно будет вводить уникальный номер продавца слитно с установленным паролем. Например, номер продавца – 22, а введенный пароль – 3333. Тогда, при работе, следует вводить 223333. Заводская установка пароля для всех уровней доступа, кроме 3-го – 011.
5	Уровень доступа	Уровень доступа продавца может принимать значения в диапазоне от 0 до 3. Уровень доступа определяет полномочия продавца (какими функциями и настройками продавец может пользоваться). Уровень 3 является самым высоким уровнем доступа.

- Войдите в режим программирования в соответствии с подразделом 2.1 (2.2).
- Нажмите в левой части клавишу **8. КОНФИГУРАЦИЯ**, затем в правой части клавишу **5. ПАРОЛИ И ДОСТУП**, а затем в правой части клавишу **1. ДОБАВЛЕНИЕ/ИЗМЕНЕНИЕ ПРОДАВЦА**. После этого весы перейдут ко вводу номера добавляемого или изменяемого продавца.

РЕЖ. ПРОГР. 1851 ДОБАВЛ./ИЗМЕН. ПРОДАВЦА		РЕЖИМ ПРОДАЖ	СОХР.	НАЗАД									
Продавец №:	1												
Имя продавца:													
Псевдоним:													
А	Б	В	Г	Д	Е	Ё	Ж	РЕГ.	НУЛЬ	ТАРА	СП ИС.	▲	СТР. ВВЕРХ
З	И	Й	К	Л	М	Н	О	ВСТ АВ.			◀	СОХР.	▶
П	Р	С	Т	У	Ф	Х	Ц	УД АЛ.	7	8	9	▼	СТР. ВНИЗ
Ч	Ш	Щ	Ъ	Ы	Ь	Э	Ю		4	5	6	ВЫХ.	ТЕСТ
Я				←	ПР ОБ.	ПР ОБ.	НОВ. СТР.		1 ДА	2	3	ПРОТ.	
/	%	()	.	,	СИ МВ.	ЯЗЫК			00	0 НЕТ	С	ВВОД	ВВОД

> РЕЖ. ПРОГР. > КОНФИГУРАЦИЯ > ПАРОЛИ И ДОСТУП > ДОБАВЛ./И 1/2 22-11-16 00:42

- ❑ Введите номер продавца, данные для которого требуется добавить или изменить и нажмите клавишу **ВВОД**. После этого весы перейдут ко вводу имени продавца.
- ❑ Введите или отредактируйте имя продавца и нажмите клавишу **ВВОД**. После этого весы перейдут ко вводу псевдонима продавца.
- ❑ Введите или отредактируйте псевдоним продавца и нажмите клавишу **ВВОД**. После этого весы перейдут к установке пароля продавца.

РЕЖ. ПРОГР. 1851 ДОБАВЛ./ИЗМЕН. ПРОДАВЦА		РЕЖИМ ПРОДАЖ	СОХР.	НАЗАД									
Пароль продавца:	1												
Уровень доступа продавца:	3												
Использовать для тренинга:	Н												
А	Б	В	Г	Д	Е	Ё	Ж	РЕГ.	НУЛЬ	ТАРА	СП ИС.	▲	СТР. ВВЕРХ
З	И	Й	К	Л	М	Н	О	ВСТ АВ.			◀	СОХР.	▶
П	Р	С	Т	У	Ф	Х	Ц	УД АЛ.	7	8	9	▼	СТР. ВНИЗ
Ч	Ш	Щ	Ъ	Ы	Ь	Э	Ю		4	5	6	ВЫХ.	ТЕСТ
Я				←	ПР ОБ.	ПР ОБ.	НОВ. СТР.		1 ДА	2	3	ПРОТ.	
/	%	()	.	,	СИ МВ.	ЯЗЫК			00	0 НЕТ	С	ВВОД	ВВОД

> РЕЖ. ПРОГР. > КОНФИГУРАЦИЯ > ПАРОЛИ И ДОСТУП > ДОБАВЛ./И 2/2 22-11-16 00:43

- ❑ Введите пароль продавца и нажмите клавишу **ВВОД**. После этого весы перейдут к установке уровня доступа продавца.
- ❑ Установите уровень доступа продавца и нажмите клавишу **ВВОД**. После этого весы перейдут к установке режима работы продавца (использование для работы или для тренинга).
- ❑ Если требуется использовать учётную запись продавца для тренинга, установите значение «Д» (нажатием клавиши **1**) и нажмите клавишу **ВВОД**. В том случае, если требуется использовать учётную запись продавца для проведения рабочих операций, установите значение «Н» (нажатием клавиши **0**) и нажмите клавишу **ВВОД**. После этого весы перейдут к установке параметров для следующей записи продавца. Если для неё также необходимо настроить параметры, вновь выполните последние 6 действий.

- Для возврата на предыдущий уровень меню нажмите клавишу **НАЗАД**, а для выхода в рабочий режим - клавишу **РЕЖИМ ПРОДАЖ**.

2.10.5.2 СМЕНА ПАРОЛЯ ПРОДАВЦА (CL7000-P)

(РЕЖИМ ПРОГРАММИРОВАНИЯ -> 8. Конфигурация -> 5. Пароли и доступ -> 2. Изменение пароля)

- Войдите в режим программирования в соответствии с подразделом 2.1 (2.2).
- Нажмите в левой части клавишу **8. КОНФИГУРАЦИЯ**, затем в правой части клавишу **5. ПАРОЛИ И ДОСТУП**, а затем в правой части клавишу **2. ИЗМЕНЕНИЕ ПАРОЛЯ**. После этого весы перейдут ко вводу номера продавца, для которого требуется изменить пароль.

РЕЖ. ПРОГР.		1852		ИЗМЕНЕНИЕ ПАРОЛЯ				РЕЖИМ ПРОДАЖ	СОХР.	НАЗАД			
Продавец №:		1		ПРД 1									
Новый пароль:		1											
А	Б	В	Г	Д	Е	Ё	Ж	РЕГ.	НУЛЬ	ТАРА	СП ИС.	▲	СТР. ВВЕРХ
З	И	Й	К	Л	М	Н	О	ВСТ АВ.			◀	СОХР.	▶
П	Р	С	Т	У	Ф	Х	Ц	УД АЛ.	7	8	9	▼	СТР. ВНИЗ
Ч	Ш	Щ	Ъ	Ы	Ь	Э	Ю		4	5	6	ВЫХ.	ТЕСТ
Я			←	ПР ОБ.	ПР ОБ.	НОВ. СТР.			1 ДА	2	3	ПРОТ.	
/	%	()	.	,	СИ МВ.	ЯЗЫК		00	0 НЕТ	С	ВВОД	ВВОД
> РЕЖ. ПРОГР. > КОНФИГУРАЦИЯ > ПАРОЛИ И ДОСТУП > ИЗМЕНЕНИ 1/1											22-11-16 00:52		

- Введите номер продавца, данные для которого требуется изменить пароль и нажмите клавишу **ВВОД**. После этого весы перейдут к установке нового пароля.
- Введите пароль продавца и нажмите клавишу **ВВОД**.
- Для возврата на предыдущий уровень меню нажмите клавишу **НАЗАД**, а для выхода в рабочий режим - клавишу **РЕЖИМ ПРОДАЖ**.

Примечание. В рабочем режиме при вводе пароля продавца следует последовательно вводить номер продавца и установленный для данного продавца пароль.

2.10.5.3 СПИСОК ПРОДАВЦОВ (CL7000-P)

(РЕЖИМ ПРОГРАММИРОВАНИЯ -> 8. Конфигурация -> 5. Пароли и доступ -> 3. Просмотр списка продавцов)

- Войдите в режим программирования в соответствии с подразделом 2.1 (2.2).
- Нажмите в левой части клавишу **8. КОНФИГУРАЦИЯ**, затем в правой части клавишу **5. ПАРОЛИ И ДОСТУП**, а затем в правой части клавишу **3. ПРОСМОТР СПИСКА ПРОДАВЦОВ**. После этого весы перейдут к установке начального номера диапазона номеров продавцов, записи которых требуется просмотреть.

РЕЖ. ПРОГР. 1853 ПРОСМ. СПИСКА ПРОДАВЦОВ РЕЖИМ ПРОДАЖ СОХР. НАЗАД

- Начальный номер: 1

- Конечный номер:

Просм. всего - нажм. [СОХР]

А	Б	В	Г	Д	Е	Ё	Ж	РЕГ.	НУЛЬ	ТАРА	СП ИС.	▲	СТР. ВВЕРХ
З	И	Й	К	Л	М	Н	О	ВСТ АВ.			◀	СОХР.	▶
П	Р	С	Т	У	Ф	Х	Ц	УД АЛ.	7	8	9	▼	СТР. ВНИЗ
Ч	Ш	Щ	Ъ	Ы	Ь	Э	Ю		4	5	6	ВЫХ.	ТЕСТ
Я				←	ПР ОБ.	ПР ОБ.	НОВ. СТР.		1 ДА	2	3	ПРОТ.	
/	%	()	.	,	СИ МВ.	ЯЗЫК		00	0 НЕТ	С	ВВОД	ВВОД

> РЕЖ. ПРОГР. > КОНФИГУРАЦИЯ > ПАРОЛИ И ДОСТУП > ПРОСМ. СГ 1/1 22-11-16 00:53

- Введите начальный номер и нажмите клавишу **ВВОД**. Затем введите конечный номер и нажмите клавишу **ВВОД**. Также для просмотра всего списка вместо ввода номеров можно нажать клавишу **СОХР**.

РЕЖИМ ПРОДАЖ СОХР. НАЗАД

№	Уровень	Имя
1	3	ПРД 1

22-11-16 00:53

- Для возврата на предыдущий уровень меню нажмите клавишу **НАЗАД**, а для выхода в рабочий режим - клавишу **РЕЖИМ ПРОДАЖ**.

2.10.5.4 УДАЛЕНИЕ ПРОДАВЦА (CL7000-P)

(РЕЖИМ ПРОГРАММИРОВАНИЯ -> 8. Конфигурация -> 5. Пароли и доступ -> 4. Удаление продавца)

- ❑ Войдите в режим программирования в соответствии с подразделом 2.1 (2.2).
- ❑ Нажмите в левой части клавишу **8. КОНФИГУРАЦИЯ**, затем в правой части клавишу **5. ПАРОЛИ И ДОСТУП**, а затем в правой части клавишу **4. УДАЛЕНИЕ ПРОДАВЦА**. После этого весы перейдут ко вводу номера удаляемого продавца.

РЕЖ. ПРОГР. 1854 УДАЛЕНИЕ ПРОДАВЦА РЕЖИМ ПРОДАЖ СОХР. НАЗАД

Продавец №: 1 ПРД 1

А	Б	В	Г	Д	Е	Ё	Ж	РЕГ.	НУЛЬ	ТАРА	СП ИС.	▲	СТР. ВВЕРХ
З	И	Й	К	Л	М	Н	О	ВСТ АВ.			◀	СОХР.	▶
П	Р	С	Т	У	Ф	Х	Ц	УД АЛ.	7	8	9	▼	СТР. ВНИЗ
Ч	Ш	Щ	Ъ	Ы	Ь	Э	Ю		4	5	6	ВЫХ.	ТЕСТ
Я			←	ПР ОБ.	ПР ОБ.	НОВ. СТР.			1 ДА	2	3	ПРОТ.	
/	%	()	.	,	СИ МВ.	ЯЗЫК		00	0 НЕТ	С	ВВОД	ВВОД

> РЕЖ. ПРОГР. > КОНФИГУРАЦИЯ > ПАРОЛИ И ДОСТУП > УДАЛЕНИЕ 1/1 22-11-16 00:54

- ❑ Введите номер продавца, данные для которого требуется удалить, и нажмите клавишу **ВВОД**. После этого данные продавца будут удалены.
- ❑ Для возврата на предыдущий уровень меню нажмите клавишу **НАЗАД**, а для выхода в рабочий режим - клавишу **РЕЖИМ ПРОДАЖ**.

2.10.5.5 УРОВНИ ДОСТУПА (НАСТРОЙКА ПАРОЛЕЙ)

(РЕЖИМ ПРОГРАММИРОВАНИЯ -> 8. Конфигурация -> 5. Пароли и доступ -> 5. Определение уровней доступа)

Определение уровней доступа позволяет определить, каким минимальным уровнем доступа должен обладать пользователь для доступа к тем или иным действиям с весами. Если для тех или иных действий установлено значение уровня доступа «0», все пользователи смогут изменить эти данные. Настройки данного раздела применяются также и в том случае, если не используется функционал продавцов. В этом случае для запроса пароля для того или иного режима следует установить значение «3», а для отсутствия запроса пароля – значение «0». Для весов CL7000-S настройка запроса пароля для какого-либо действия актуальна только при возможности совершения соответствующего действия на данной модели весов.

Для краткости определение уровня доступа для всех действий описываться не будет, а перечень всех действий, для каждого из которых можно определить минимальный уровень доступа, будет приведена в таблице 2.19. Для примера рассмотрим изменение минимального уровня доступа для использования клавиши изменения срока годности (см. п. 2.10.11). Общий порядок работы в режиме меню настроек описан в подразделе 2.1 (2.2) настоящего руководства.

Таблица 2.19 - Перечень данных, для изменения которых определяется уровень доступа

№	Действие	Описание
1	Клавиша изменения срока годности	Установка минимального уровня доступа для использования клавиши изменения срока годности.
2	Клавиша изменения цены	Установка минимального уровня доступа для использования клавиши изменения цены.
3	Клавиша изменения отдела	Установка минимального уровня доступа для использования клавиши изменения отдела.
4	Клавиша сдачи	Установка минимального уровня доступа для использования клавиши сдачи.
5	Клавиша изменения даты	Установка минимального уровня доступа для использования клавиши изменения даты.
6	Клавиша изменения типа товара	Установка минимального уровня доступа для использования клавиши изменения типа товара.
7	Выбор разделов товаров	Установка минимального уровня доступа для выбора товара.
8	Клавиша ввода массы	Установка минимального уровня доступа для использования клавиши ввода массы с клавиатуры.
9	Клавиша изменения скидки	Установка минимального уровня доступа для использования клавиши изменения скидки.
10	Авторизация продавцов	Установка минимального уровня доступа для использования авторизации (регистрации для начала работы) продавцов.
11	Сторнирование	Установка минимального уровня доступа для использования сторнирования.
12	Суммирование покупок	Установка минимального уровня доступа для использования суммирования покупок.
13	Возврат	Установка минимального уровня доступа для использования возврата.
14	Изменение стоимости	Установка минимального уровня доступа для изменения цены за единицу товара клавишей КОРР. ЦЕНЫ .
15	Открытие денежного ящика	Установка минимального уровня доступа для использования открытия денежного ящика.
16	Доступ к меню	Установка минимального уровня доступа для использования клавиши расчета сдачи.
17	Изменение информации о товаре	Установка минимального уровня доступа для возможности изменения данных о товаре.
18	Изменение цены товара	Установка минимального уровня доступа для возможности изменения цены товара.
19	Доступ к общим параметрам	Установка минимального уровня доступа для возможности доступа к общим параметрам.
20	Доступ к X-отчёту	Установка минимального уровня доступа для возможности доступа к X-отчёту.
21	Доступ к Z-отчёту	Установка минимального уровня доступа для возможности доступа к Z-отчёту.
22	Изменение параметров магазина	Установка минимального уровня доступа для возможности изменения данных магазина.
23	Изменение скидки	Установка минимального уровня доступа для возможности изменения настроек скидок.
24	Разрешение клавиши незапрограммированных товаров	Установка минимального уровня доступа для возможности использования клавиши незапрограммированных товаров.
25	Разрешение изменения конфигурации весов	Установка минимального уровня доступа для возможности изменения конфигурации весов.
26	Изменение таблиц данных	Установка минимального уровня доступа для возможности изменения таблиц данных.

27	Изменение составов продуктов	Установка минимального уровня доступа для возможности изменения составов продуктов.
28	Настройка принтера	Установка минимального уровня доступа для возможности настройки печати.
29	Изменение режима работы	Установка минимального уровня доступа для возможности изменения режима работы.
30	Изменение параметров продавца	Установка минимального уровня доступа для возможности изменения данных продавца.
31	Изменение параметров связи	Установка минимального уровня доступа для возможности изменения настроек связи.
32	Использование клавиши СОХР.	Установка минимального уровня доступа для возможности использования клавиши СОХР.
33	Разрешение повторного открытия продаж	Установка минимального уровня доступа для возможности разрешения повторного открытия продаж.

- ❑ Войдите в режим программирования в соответствии с подразделом 2.1 (2.2).
- ❑ Нажмите в левой части клавишу **8. КОНФИГУРАЦИЯ**, затем в правой части клавишу **5. ПАРОЛИ И ДОСТУП**, а затем в правой части клавишу **5. ОПРЕДЕЛЕНИЕ УРОВНЕЙ ДОСТУПА**. После этого весы перейдут в режим определения уровня доступа для использования быстрой клавиши изменения срока годности.

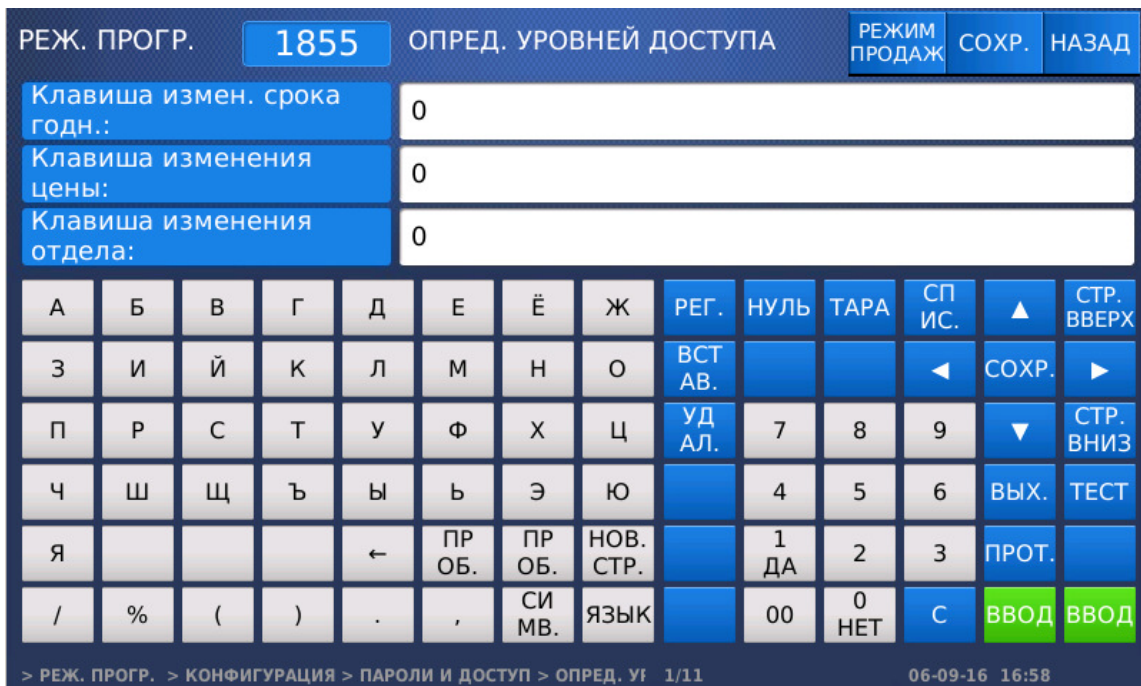

- ❑ Установите требуемый уровень доступа для использования быстрой клавиши изменения срока годности и нажмите клавишу **ВВОД**. Аналогично выполните настройку для остальных действий.
- ❑ Для возврата на предыдущий уровень меню нажмите клавишу **НАЗАД**, а для выхода в рабочий режим - клавишу **РЕЖИМ ПРОДАЖ**.

2.10.5.6 КЛАВИШИ ПРОДАВЦОВ (CL7000-P)

(РЕЖИМ ПРОГРАММИРОВАНИЯ -> 8. Конфигурация -> 5. Пароли и доступ 6. Клавиши продавцов)

Каждому продавцу может быть назначена своя клавиша, которая используется в рабочем режиме для идентификации продавца. Всего продавцам может быть назначено до 31-й клавиши (см. п. 2.10.11).

- ❑ Войдите в режим программирования в соответствии с подразделом 2.1 (2.2).
- ❑ Нажмите в левой части клавишу **8. КОНФИГУРАЦИЯ**, затем в правой части клавишу **5. ПАРОЛИ И ДОСТУП**, а затем в правой части клавишу **6. КЛАВИШИ ПРОДАВЦОВ**. После этого весы перейдут к установке номера клавиши продавца, которую требуется назначить для определённого продавца.

РЕЖ. ПРОГР.		1856		КЛАВИШИ ПРОДАВЦОВ				РЕЖИМ ПРОДАЖ		СОХР.		НАЗАД	
Клавиша продавца:		1											
Продавец №:		1 CLERK											
А	Б	В	Г	Д	Е	Ё	Ж	РЕГ.	НУЛЬ	ТАРА	СП ИС.	▲	СТР. ВВЕРХ
З	И	Й	К	Л	М	Н	О	ВСТ АВ.			◀	СОХР.	▶
П	Р	С	Т	У	Ф	Х	Ц	УД АЛ.	7	8	9	▼	СТР. ВНИЗ
Ч	Ш	Щ	Ъ	Ы	Ь	Э	Ю		4	5	6	ВЫХ.	ТЕСТ
Я				←	ПР ОБ.	ПР ОБ.	НОВ. СТР.		1 ДА	2	3	ПРОТ.	
/	%	()	.	,	СИ МВ.	ЯЗЫК		00	0 НЕТ	С	ВВОД	ВВОД
> РЕЖ. ПРОГР. > КОНФИГУРАЦИЯ > ПАРОЛИ И ДОСТУП > КЛАВИШИ 1/1												06-09-16 17:30	

- ❑ Введите требуемый номер клавиши продавца с числовой клавиатуры и нажмите клавишу **ВВОД**. После этого весы перейдут ко вводу номера продавца, для которого будет назначена клавиша.
- ❑ Введите требуемый номер продавца и нажмите клавишу **ВВОД**.
- ❑ Для возврата на предыдущий уровень меню нажмите клавишу **НАЗАД**, а для выхода в рабочий режим - клавишу **РЕЖИМ ПРОДАЖ**.

2.10.6 ТЕСТИРОВАНИЕ И ПРОСМОТР ДАННЫХ ВЕСОВ

(РЕЖИМ ПРОГРАММИРОВАНИЯ -> 8. Конфигурация -> 6. Тест и данные весов)

В весах предусмотрена самодиагностика отдельного оборудования: дисплея, аналого-цифрового преобразователя, клавиатуры, печати и датчиков принтера. Также в этом меню доступен просмотр параметров памяти и версий микропрограмм и данных.

2.10.6.1 ТЕСТИРОВАНИЕ ДИСПЛЕЯ

(РЕЖИМ ПРОГРАММИРОВАНИЯ -> 8. Конфигурация -> 6. Тест и данные весов -> 1. Дисплей)

В режиме тестирования дисплея на дисплее будут высвечиваться разноцветные сегменты. Необходимо визуально убедиться в том, что отсутствуют неработающие пиксели в каждом сегменте, а также в корректности и равномерности отображения цветов.

- Войдите в режим программирования в соответствии с подразделом 2.1 (2.2).
- Нажмите в левой части клавишу **8. КОНФИГУРАЦИЯ**, затем в правой части клавишу **6. ТЕСТ И ДАННЫЕ ВЕСОВ**, а затем в правой части клавишу **1. ДИСПЛЕЙ**. После этого весы перейдут к тестированию дисплея.
- Для выхода из режима тестирования дисплея нажмите на любую область сенсорного дисплея.

2.10.6.2 ТЕСТИРОВАНИЕ АЦП

(РЕЖИМ ПРОГРАММИРОВАНИЯ -> 8. Конфигурация -> 6. Тест и данные весов -> 2. АЦП)

При тестировании АЦП на дисплее высветится текущее выходное значение АЦП (внутренний выходной сигнал) и текущее отклонение относительно нулевой точки (нулевая точка устанавливается при включении весов). Для принудительной установки нулевой точки, применяемой в данном режиме, нажмите клавишу **НУЛЬ**. Данный тест позволяет оценить состояние весоизмерительного датчика и отдельной элементной базы весов. В случае удовлетворительного технического состояния весоизмерительного датчика текущее выходное значение АЦП (внутренний выходной сигнал) должно быть в пределах 4000...20000. Кроме этого, не должно быть сильного дрейфа выходного сигнала (нормальный дрейф в пределах нескольких единиц) при условии отсутствия внешних воздействующих факторов, например, ветра или сильных электромагнитных полей.

- Войдите в режим программирования в соответствии с подразделом 2.1 (2.2).
- Нажмите в левой части клавишу **8. КОНФИГУРАЦИЯ**, затем в правой части клавишу **6. ТЕСТ И ДАННЫЕ ВЕСОВ**, а затем в правой части клавишу **2. АЦП**. После этого весы перейдут к тестированию АЦП.



- Для выхода из режима тестирования АЦП нажмите клавишу **ВЫХ.**

2.10.6.3 ТЕСТИРОВАНИЕ КЛАВИАТУРЫ

(РЕЖИМ ПРОГРАММИРОВАНИЯ -> 8. Конфигурация -> 6. Тест и данные весов -> 3. Клавиатура)

В режиме тестирования клавиатуры при нажатии клавиши на дисплее будет высвечиваться её уникальный скан-код. Если при нажатии какой-либо клавиши не высвечивается уникального скан-кода, клавиша неисправна.

- Войдите в режим программирования в соответствии с подразделом 2.1 (2.2).
- Нажмите в левой части клавишу **8. КОНФИГУРАЦИЯ**, затем в правой части клавишу **6. ТЕСТ И ДАННЫЕ ВЕСОВ**, а затем в правой части клавишу **3. КЛАВИАТУРА**. После этого весы перейдут к тестированию клавиатуры.



- Для выхода из режима тестирования клавиатуры нажмите дважды клавишу **ВЫХ.**

2.10.6.4 ТЕСТИРОВАНИЕ ПЕЧАТИ

(РЕЖИМ ПРОГРАММИРОВАНИЯ -> 8. Конфигурация -> 6. Тест и данные весов -> 4. Проверка печати)

В режиме тестирования печати на печать выводятся чёрные квадраты в шахматном порядке. Если имеется вертикальная либо горизонтальная белая полоса, пересекающая данные квадраты, либо отсутствие квадратов в какой-либо области, либо полное отсутствие квадратов, термоголовка принтера требует чистки или неисправна.

Внимание! Не допускается чистка термоголовки с использованием металлического инструмента либо любых других металлических или острых изделий. Термоголовку следует чистить ветошью, смоченной в техническом спирте.

- Войдите в режим программирования в соответствии с подразделом 2.1 (2.2).
- Нажмите в левой части клавишу **8. КОНФИГУРАЦИЯ**, затем в правой части клавишу **6. ТЕСТ И ДАННЫЕ ВЕСОВ**, а затем в правой части клавишу **4. ПРОВЕРКА ПЕЧАТИ**. После этого весы перейдут к тестированию термоголовки.



- Для печати тестовой этикетки нажмите клавишу **ТЕСТ**.
- Для выхода из режима тестирования термоголовки нажмите клавишу **ВЫХ.**

2.10.6.5 ТЕСТИРОВАНИЕ ДАТЧИКОВ ПРИНТЕРА

(РЕЖИМ ПРОГРАММИРОВАНИЯ -> 8. Конфигурация -> 6. Тест и данные весов -> 5. Датчики принтера)

В режиме тестирования датчиков принтера можно увидеть состояние датчика снятия этикеток и датчика положения печатающей головки, а также числовые значения датчика просвета и датчика снятия этикеток. В нормальном рабочем режиме, если установлена лента этикеток, опущена печатающая головка, отсутствует неснятая этикетка, параметры принтера и этикеток настроены верно и нет застрявших частей, состояние датчика снятия должно быть «ПУСТО», а датчика положения печатающей головки – «ОПУЩЕНА». В случае, если при соблюдении выше-

названных условий состояние датчика снятия «БУМАГА», следует проверить его значение. Если оно слишком большое (более 100), причиной этого может неверная калибровка датчика либо загрязнение его поверхности, либо его неисправность. Если оно в пределах 100, следует выполнить калибровку датчиков принтера в соответствии с подразделом 2.9.3.3 (меню 1733). Если состояние датчика положения печатающей головки «ПОДНЯТА», убедитесь в том, что рычаг прижима печатающей головки находится в положении, которому соответствует нижнее положение печатающей головки. Если это так, а в данном режиме отображается состояние «ПОДНЯТА», это говорит о неисправности датчика положения печатающей головки либо соединений. Значение датчика просвета при установленной ленте этикеток и непопадании зазора между этикетками в область просвета датчика, также не должно быть большим – как правило, в пределах 100. В любом случае при отклонениях в работе датчиков в первую очередь следует их очистить. Чистить поверхности датчиков следует ветошью, смоченной в техническом спирте. После этого нужно произвести их калибровку в соответствии с подразделом 2.9.3.3. Также при затруднениях рекомендуется обратиться в уполномоченный сервисный центр «CAS».

Таблица 2.20 – Перечень тестируемых параметров

№	Объект тестирования	Описание
1	Порог срабатывания датчика снятия	Тестирование датчика снятия этикетки
2	Датчик положения печатающей головки	Тестирование датчика поднятия/опускания печатающей головки
3	Датчик просвета	Тестирование чувствительности датчика просвета ленты этикеток и корректности калибровки
4	Датчик снятия	Тестирование чувствительности датчика снятия этикеток и корректности калибровки

- Войдите в режим программирования в соответствии с подразделом 2.1 (2.2).
- Нажмите в левой части клавишу **8. КОНФИГУРАЦИЯ**, затем в правой части клавишу **6. ТЕСТ И ДАННЫЕ ВЕСОВ**, а затем в правой части клавишу **5. ДАТЧИКИ ПРИНТЕРА**. После этого весы перейдут к тестированию датчиков снятия этикетки и положения печатающей головки принтера.



- Для перехода к просмотру значений датчиков просвета и снятия нажмите клавишу **▼**.

РЕЖ. ПРОГР. 1865		ДАТЧИКИ ПРИНТЕРА		РЕЖИМ ПРОДАЖ		СОХР.		НАЗАД					
Просвет:		93											
Снятие:		97											
А	Б	В	Г	Д	Е	Ё	Ж	РЕГ.	НУЛЬ	ТАРА	СПИС.	▲	СТР. ВВЕРХ
З	И	Й	К	Л	М	Н	О	ВСТАВ.			◀	СОХР.	▶
П	Р	С	Т	У	Ф	Х	Ц	УДАЛ.	7	8	9	▼	СТР. ВНИЗ
Ч	Ш	Щ	Ъ	Ы	Ь	Э	Ю		4	5	6	ВЫХ.	ТЕСТ
Я				←	ПРОБ.	ПРОБ.	НОВ. СТР.		1 ДА	2	3	ПРОТ.	
/	%	()	.	,	СИМВ.	ЯЗЫК		00	0 НЕТ	С	ВВОД	
<small>> РЕЖ. ПРОГР. > КОНФИГУРАЦИЯ > ТЕСТ И ДАННЫЕ ВЕСОВ > ДАТЧИКИ ПРИНТЕРА</small>										<small>2/2</small>		<small>06-09-16 19:11</small>	

- Для выхода из режима тестирования датчиков принтера нажмите клавишу **ВЫХ.**

2.10.6.6 ПРОСМОТР ДАННЫХ ПАМЯТИ

(РЕЖИМ ПРОГРАММИРОВАНИЯ -> 8. Конфигурация -> 6. Тест и данные весов -> 6. Данные памяти)

В режиме «Данные памяти» можно проверить память на наличие ошибок и посмотреть объёмы памяти: общий (Size), использованный (Used) и доступный (Available). В случае отсутствия ошибок на дисплее будет отображаться «No errors».

- Войдите в режим программирования в соответствии с подразделом 2.1 (2.2).
- Нажмите в левой части клавишу **8. КОНФИГУРАЦИЯ**, затем в правой части клавишу **6. ТЕСТ И ДАННЫЕ ВЕСОВ**, а затем в правой части клавишу **6. ДАННЫЕ ПАМЯТИ**. После этого весы перейдут к просмотру данных памяти.

РЕЖ. ПРОГР. 1866		ДАННЫЕ ПАМЯТИ		РЕЖИМ ПРОДАЖ	СОХР.	НАЗАД							
Использование микросхем:	No errors												
Объём памяти (мБ):	Size:1.7G, Used:389.2M		Available:1.2G										
А	Б	В	Г	Д	Е	Ё	Ж	РЕГ.	НУЛЬ	ТАРА	СПИС.	▲	СТР. ВВЕРХ
З	И	Й	К	Л	М	Н	О	ВСТАВ.			◀	СОХР.	▶
П	Р	С	Т	У	Ф	Х	Ц	УДАЛ.	7	8	9	▼	СТР. ВНИЗ
Ч	Ш	Щ	Ъ	Ы	Ь	Э	Ю		4	5	6	ВЫХ.	ТЕСТ
Я				←	ПРОБ.	ПРОБ.	НОВ. СТР.		1 ДА	2	3	ПРОТ.	
/	%	()	.	,	СИМВ.	ЯЗЫК		00	0 НЕТ	С	ВВОД	
> РЕЖ. ПРОГР. > КОНФИГУРАЦИЯ > ТЕСТ И ДАННЫЕ ВЕСОВ > ДАННЫЕ ПАМЯТИ								1/1	06-09-16 19:28				

- Для выхода из режима просмотра данных памяти и просмотра данных нажмите клавишу **ВЫХ.**

2.10.6.7 ИНДИКАЦИЯ ВЕРСИИ ПРОШИВКИ

(РЕЖИМ ПРОГРАММИРОВАНИЯ -> 8. Конфигурация -> 6. Тест и данные весов -> 7. Версии микропрограмм и данных)

В режиме «Версии микропрограмм и данных» можно посмотреть версии: основной управляющей микропрограммы весов (Scale Main), микропрограммы АЦП (AD Module), файла шрифтов (Caption), файла данных (Data), драйвера клавиатуры (KEY Driver), драйвера принтера (Printer Driver), дату ядра (Kernel Build Time), файлов прошивки (cl-launcher, cl-patch, cl-disp) и smtp (не для всех модификаций). При этом в левом столбце будет отображено наименование микропрограммы или данных, а в правом столбце – соответствующая информация (версия и/или дата).

- Войдите в режим программирования в соответствии с подразделом 2.1 (2.2).
- Нажмите в левой части клавишу **8. КОНФИГУРАЦИЯ**, затем в правой части клавишу **6. ТЕСТ И ДАННЫЕ ВЕСОВ**, а затем в правой части клавишу **7. ВЕРСИИ МИКРОПРОГРАММ И ДАННЫХ**. После этого весы перейдут к просмотру данных памяти.

РЕЖ. ПРОГР.	1867	FIRMWARE VERSION	РЕЖИМ ПРОДАЖ	СОХР.	НАЗАД
Scale Main		V3.01.9(R) -3321			
AD Module		V2.02			
Caption		V051			
Data		V1.6			
KEY Driver		cl7200_key v1.1			
Printer Driver		PRT v1.5			
Kernel Build Time		Dec 1 14:06:35 KST 2014			
cl-launcher		ver, 0, 2, 3, kr, cas, 20150514			

↑ ↓

> РЕЖ. ПРОГР. > КОНФИГУРАЦИЯ > ТЕСТ И ДАННЫЕ ВЕСОВ > ВЕРСИИ МИКРОПРОГРАММ И ДАННЫХ 06-09-16 19:40

- Для перехода к просмотру следующих значений нажмите клавишу **↓**.
- Для возврата на предыдущий уровень меню нажмите клавишу **НАЗАД**, а для выхода в рабочий режим - клавишу **РЕЖИМ ПРОДАЖ**.

2.10.6.8 ПРОВЕРКА СВЯЗИ

(РЕЖИМ ПРОГРАММИРОВАНИЯ -> 8. Конфигурация -> 6. Тест и данные весов -> 8. Связь)

Режим «Связь» позволяет в реальном времени принимать данные, отображая их на дисплее весов, а также передавать данные, вручную вводимые с помощью клавиатуры весов, посредством интерфейса RS-232 (режим консоли). Таким образом, данный режим можно использовать для проверки связи с весами.

- Войдите в режим программирования в соответствии с подразделом 2.1 (2.2).
- Нажмите в левой части клавишу **8. КОНФИГУРАЦИЯ**, затем в правой части клавишу **6. ТЕСТ И ДАННЫЕ ВЕСОВ**, а затем в правой части клавишу **8. СВЯЗЬ**. После этого весы перейдут к тестированию связи.

В случае приёма данных они будут отображаться на дисплее весов. Для передачи данных следует нажимать соответствующие клавиши на клавиатуре весов.



- Для возврата на предыдущий уровень меню нажмите клавишу **НАЗАД**, а для выхода в рабочий режим - клавишу **РЕЖИМ ПРОДАЖ**.

2.10.7 ПАРАМЕТРЫ ВЕСОВ

(РЕЖИМ ПРОГРАММИРОВАНИЯ -> 8. Конфигурация -> 7. Параметры весов)

Этот раздел описывает настройку некоторых локальных параметров работы весов: отображения данных на дисплее, печать, общие параметры и параметры отмены авторизации.

Для краткости перечень конкретных действий для настройки каждого параметра описываться не будет, а в таблице 2.21 сведены все параметры, доступные для изменения. При настройке параметров следует руководствоваться порядком работы в режиме программирования, который описан в подразделе 2.1 (2.2).

Таблица 2.21 – Параметры, их допустимые значения и описание

МЕНЮ	Параметр	Допустимые значения	Описание
1. Настройка отображения данных (Меню:1871)	Показ скидок на дисплее	Д/Н	Определяет, будет ли на дисплее высвечиваться информация о скидках.
	Показ псевдонима продавца *	Д/Н	Определяет, будет ли на дисплее высвечиваться псевдоним продавца.
	Выравнивание наименования товара **	0: Выравнивание по левому краю 1: Выравнивание по центру 2: Выравнивание по правому краю	Определяет способ выравнивания наименования вызванного товара, отображаемого на дисплее.
	Бегущая строка наименования товара **	Д/Н	Определяет, использовать ли бегущую строку для индикации наименования вызванного товара.
	Калибровка панели	Д/Н	При установке значения «Д» происходит переход весов в режим калибровки сенсорной панели с последующей перезагрузкой весов.

	Громкость динамика	0...100	Настройка громкости динамика при воспроизведении видеофайлов. Данная настройка доступна не на всех модификациях весов.
2. Параметры печати (Меню:1872)	Печать без подмотки (клавиша X):	Д/Н	Определяет, используется ли режим подмотки при использовании клавиши X.
	Разрешение печати отчётов на этикетках	0:Автоматическая печать 1:Для печати требуется подтверждение до выключения питания 2: Для печати требуется подтверждение до выхода из режима программирования	Определяет условия получения разрешения для печати отчётов.
	Печать происхождения в строке наименования	0: Не печатать 1: Печатать в наименовании 1 2: Печатать в наименовании 2 3: Печатать в наименовании 3	Печать названия страны происхождения вместо наименования товара.
	Печать единиц счёта	Д/Н	Печать единиц счёта для количества изделий.
	Печать количества в поле «Цена»	Д/Н	Печать количества изделий в поле «Цена».
	Печать всех отчётов в интервале	Д/Н	Печать всех отчётов в интервале.
	Шведский автоматический штрих-код	0: Не использовать 1: Автоматический штрих-код стоимости 2: Автоматический штрих-код массы	Настройка наличия и типа шведского автоматического штрих-кода.
	Формат даты упаковки	0: Не использовать 1: Буквенный 2: День недели 3: День, год	Настройка формата печати даты упаковки.
	Печать списка возврата при возврате	0: Не печатать 1: Печатать	Печать списка возврата при возврате товара.
	Печать этикетки при нулевом номере	Д/Н	Печать этикетки при нулевом номере этикетки.
	Печать продолжения этикетки отчёта	Д/Н	Печать продолжения отчёта на этикетках.
	3. Общие параметры (Меню:1873)	Сохранение изменения цены *	Д/Н
Сохранение изменения типа товара *		Д/Н	Определяет: изменение типа товара (для последующих операций).

	Режим СОХР. после включения *	Д/Н	Определяет: будет ли после включения весов автоматически устанавливаться режим СОХР. (отсутствие автосброса вызванного товара после печати этикетки).
	Сброс вызова после печати	Д/Н	Определяет: будет ли происходить автоматический сброс вызванного товара после печати этикетки при оставшемся грузе на платформе весов.
	Штучный незапрограммированный товар без клавиши *	Д/Н	Определяет: будет ли происходить печать штучного незапрограммированного товара без использования клавиши штучного незапрограммированного товара.
	Весовой незапрограммированный товар без клавиши *	Д/Н	Определяет: будет ли происходить печать весового незапрограммированного товара без использования клавиши весового незапрограммированного товара.
	Включение налога в стоимость **	Д/Н	Определяет режим вывода на дисплей стоимости товара (с учетом налога или без).
	«Регистр» вместо «Возвр.» *	Д/Н	Устанавливает блокирование для использования в рабочем режиме клавиши ВОЗВР.
	Использование одной клавиши на два товара **	0: Не использовать 1: Использовать для 2-го товара при двукратном нажатии 2: Использовать при однократном нажатии поочередно для 1-го и 2-го товаров	Определяет: будет ли использоваться каждая клавиша быстрого вызова на 2 товара и в каком режиме.
	Время задержки двойного нажатия **	1~15 1=0.1с	Максимальное время задержки между первым и вторым нажатием клавиш, для которых возможно двойное нажатие, при котором весами будет принято двойное нажатие.

	Двойное нажатие ДАТА/ВРЕМЯ	Д/Н	Определяет: будет ли использоваться двойное нажатие клавиша ДАТА/ВРЕМЯ в рабочем режиме. Двойное нажатие данной клавиши позволяет быстро войти в режим настройки даты и времени.
	Множественная печать при скидке *	Д/Н	Определяет: будет ли повторяющаяся печать этикеток при скидке.
	Режим АВТО после включения *	Д/Н	Определяет: будет ли после включения весов автоматически устанавливаться режим АВТО (автоматическая печать этикеток после стабилизации платформы).
	Быстрый вызов товаров *	Д/Н	Определяет: будет ли возможен вызов товаров без использования клавиш быстрого доступа либо клавиши ТОВ. При установленном значении «Д» данной настройки для вызова товара достаточно ввести его номер с числовой клавиатуры.
	Показ номера клавиши **	Д/Н	Определяет: будет ли отображаться номер клавиши (номер продукта) на клавишах быстрого вызова товаров.
	Способ вызова товаров ***	0: Вызов товаров только с помощью клавиш быстрого вызова 1: Вызов товаров только путём ввода номера 2: Вызов товаров обоими способами	Определяет способ вызова товаров.
4. Настройка отмены авторизации (Меню:1874)	Сброс авторизации после операции *	Д/Н	Определяет действительность авторизации (регистрации) продавца после совершенной операции продажи.
	Сброс авторизации через (0.1с) *	1~99 1=0.1с	Устанавливает время отсутствия работы с весами, по истечении которого авторизация становится недействительна.

* Данный параметр применим только к весам CL7000-P.

** Данный параметр неприменим к весам серии CL7000.

*** Данный параметр применим только к весам CL7000-S.

2.10.8 ИНИЦИАЛИЗАЦИЯ НАСТРОЕК

(РЕЖИМ ПРОГРАММИРОВАНИЯ -> 8. Конфигурация -> 7. Параметры весов-> 6. Инициализация настроек)

В данном режиме можно провести инициализацию как отдельных групп настроек весов, так и в общем.

Для краткости перечень конкретных действий для инициализации каждой группы настроек описываться не будет, а в таблице 2.21 сведены все группы настроек, доступные для инициализации. При выборе групп настроек следует руководствоваться порядком работы в режиме программирования, который описан в подразделе 2.1 (2.2). Установленное значение «Н» означает то, что инициализацию данной группы параметров проводить не требуется. Напротив, установленное значение «Д» означает инициализацию данной группы параметров. Следует последовательно установить требуемые значения для каждой группы настроек и после установки значения для последней строки нажать клавишу **ВВОД**.

Таблица 2.21 – Группы настроек, доступные для инициализации

Группа настроек	Описание инициализируемой группы
Настройки меню	Настройки пользовательского меню
Настройки параметров	Настройки параметров (см. п. 2.12)
Таблица клавиш	Раскладки клавиатуры
Штрих-код, формат скан. и пр.	Настройки штрих-кодов и сканирования
Настройки принтера	Настройки параметров печати (меню 17XX)
Настройки прав	Настройки уровней доступа (меню 1855) и другие настройки прав
Таблица стран	Данные списка стран происхождения
Формат этикетки	Пользовательские форматы этикеток

- Для возврата на предыдущий уровень меню нажмите клавишу **НАЗАД**, а для выхода в рабочий режим - клавишу **РЕЖИМ ПРОДАЖ**.

2.10.9 РЕЗЕРВИРОВАНИЕ ДАННЫХ (ВЫГРУЗКА ОБРАЗА)

(РЕЖИМ ПРОГРАММИРОВАНИЯ -> 8. Конфигурация -> 7. Параметры весов-> 7. Выгрузка образа на USB)

На весах предусмотрено резервное сохранение данных и настроек на USB-носителе. Благодаря этому можно быстро восстановить работоспособность весов в случае потери данных памяти, а также значительно облегчить ввод в эксплуатацию новых весов. Можно сделать резервное сохранение различных групп данных:

1. Товары, таблицы данных, настройки.
 2. Раскладка клавиш быстрого вызова товаров.
 3. Имена файлов картинок товаров и имена клавиш быстрого вызова товаров.
- ❑ Вставьте USB-накопитель в любой разъем. Таблица размещения файлов USB-накопителя должна быть только структуры FAT.
 - ❑ Войдите в режим программирования в соответствии с подразделом 2.1 (2.2).
 - ❑ Нажмите в левой части клавишу **8. КОНФИГУРАЦИЯ**, затем в правой части клавишу **7. ПАРАМЕТРЫ ВЕСОВ**, а затем в правой части клавишу **7. ВЫГРУЗКА ОБРАЗА НА USB**.

РЕЖ. ПРОГР.	1877	ВЫГРУЗКА ОБРАЗА НА USB	РЕЖИМ ПРОДАЖ	СОХР.	НАЗАД												
PLU, таблицы, настройки	H																
Раскладка клавиш вызова	H																
Имя файла картинки PLU, имя клавиши	H																
А	Б	В	Г	Д	Е	Ё	Ж	РЕГ.	НУЛЬ	ТАРА	СП ИС.	▲	СТР. ВВЕРХ				
З	И	Й	К	Л	М	Н	О	ВСТ АВ.			◀	СОХР.	▶				
П	Р	С	Т	У	Ф	Х	Ц	УД АЛ.	7	8	9	▼	СТР. ВНИЗ				
Ч	Ш	Щ	Ъ	Ы	Ь	Э	Ю		4	5	6	ВЫХ.	ТЕСТ				
Я			←	ПР ОБ.	ПР ОБ.	НОВ. СТР.			1 ДА	2	3	ПРОТ.					
/	%	()	.	,	СИ МВ.	ЯЗЫК		00	0 НЕТ	С	ВВОД	ВВОД				
> РЕЖ. ПРОГР. > КОНФИГУРАЦИЯ > ПАРАМЕТРЫ ВЕСОВ > ВЫГРУЗКА										1/1				20-12-16 17:56			

- ❑ Установите требуемые значения для каждой группы, используя для изменения значения клавиши **0** и **1**, а для перехода ко вводу следующего – клавишу **ВВОД**. При установленном значении «Н» резервное копирование данных соответствующей группы не происходит, при установленном значении «Д» - происходит. После установки значения последней группы и нажатии клавиши **ВВОД** произойдет резервное копирование данных на USB-накопитель.

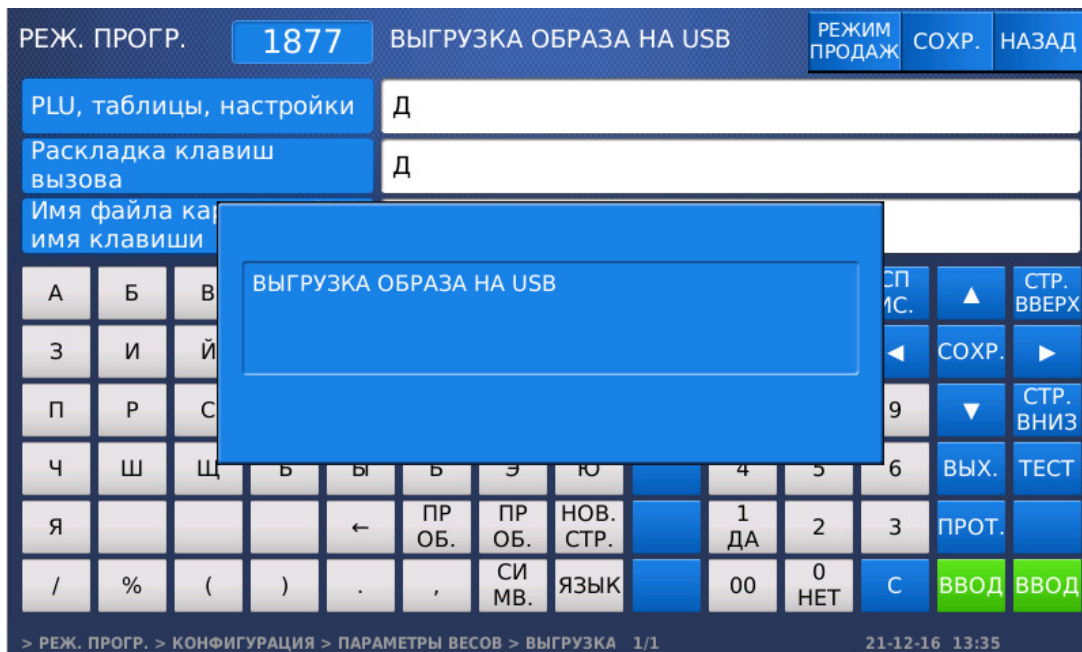

- ❑ После завершения выгрузки для возврата на предыдущий уровень меню нажмите клавишу **НАЗАД**, а для выхода в рабочий режим - клавишу **РЕЖИМ ПРОДАЖ**.

2.10.10 РЕЗЕРВИРОВАНИЕ ДАННЫХ (ВОССТАНОВЛЕНИЕ ОБРАЗА)

(РЕЖИМ ПРОГРАММИРОВАНИЯ -> 8. Конфигурация -> 7. Параметры весов-> 8. Восстановление образа с USB)

На весах предусмотрено резервное сохранение данных и настроек на USB-носителе. Благодаря этому можно быстро восстановить работоспособность весов в случае потери данных памяти, а также значительно облегчить ввод в эксплуатацию новых весов. Резервирование данных делается в соответствии с п. 2.10.9. В данном подразделе описан порядок восстановления ранее резервированных данных (восстановление образа).

- ❑ Вставьте USB-накопитель, на котором предварительно были резервированы данные, в любой разъем.
- ❑ Войдите в режим программирования в соответствии с подразделом 2.1 (2.2).
- ❑ Нажмите в левой части клавишу **8. КОНФИГУРАЦИЯ**, затем в правой части клавишу **7. ПАРАМЕТРЫ ВЕСОВ**, а затем в правой части клавишу **8. ВОССТАНОВЛЕНИЕ ОБРАЗА С USB**. После этого высветится список сохранённых образов.

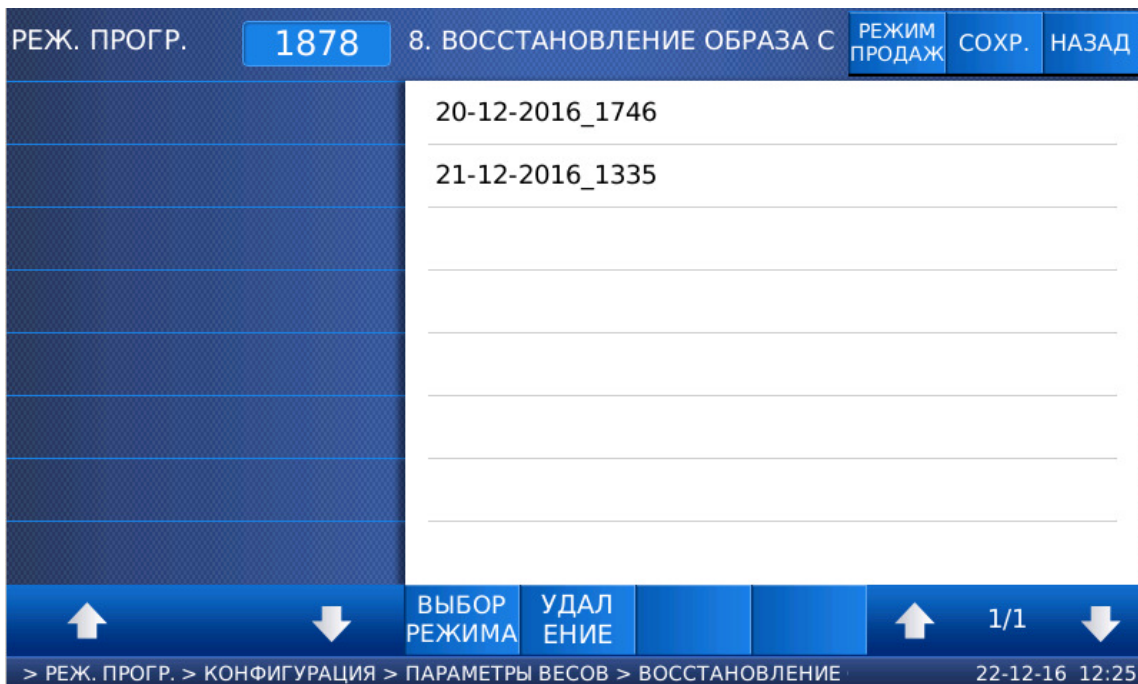

- Выберите требуемый образ, нажав на него. После этого весы перейдут в режим выбора групп данных, по которым требуется восстановить образ с USB-носителя. Описание групп данных см. в подразделе 2.10.9.



- Установите требуемые значения для каждой группы, используя для изменения значения клавиши **0** и **1**, а для перехода ко вводу следующего – клавишу **ВВОД**. При установленном значении «Н» восстановление данных соответствующей группы не происходит, при установленном значении «Д» - происходит. После установки значения последней группы и нажатии клавиши **ВВОД** произойдет восстановление данных с USB-накопителя. По окончании процесса высветится сообщение «Восстановление завершено».

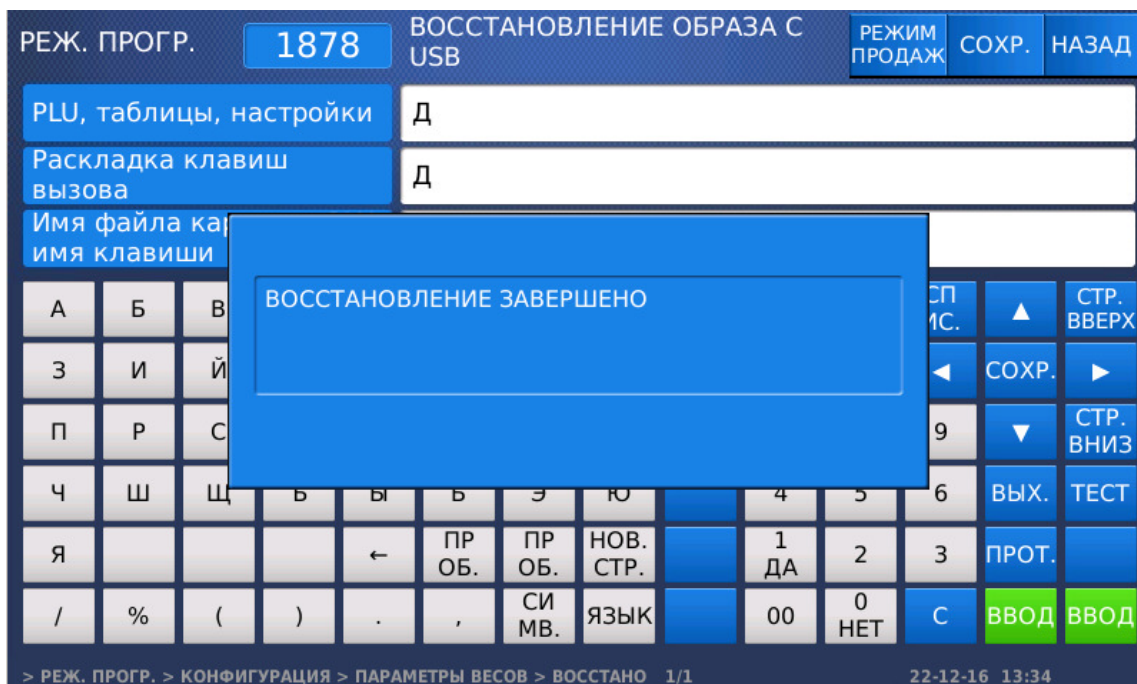

- Для возврата на предыдущий уровень меню нажмите клавишу **НАЗАД**, а для выхода в рабочий режим - клавишу **РЕЖИМ ПРОДАЖ**.

2.10.11 ОПРЕДЕЛЕНИЕ ФУНКЦИЙ ДЛЯ КЛАВИШ БЫСТРОГО ДОСТУПА (CL7000-P)

(РЕЖИМ ПРОГРАММИРОВАНИЯ -> 8. Конфигурация -> 8. Настройка функций клавиш)

На каждую клавишу быстрого доступа можно назначить определённую функцию. Назначение клавише определённой функции позволяет получить к ней моментальный доступ из рабочего режима. Для назначения клавише быстрого доступа определенной функции требуется ввести её код, а также код функции. Перечень кодов и соответствующие им функции с описанием приведены в таблице 2.22. Предусмотрено два способа назначения функций: с помощью меню 1880 либо непосредственно из рабочего режима. Также можно назначить необходимые функции для клавиш быстрого доступа с помощью программного обеспечения «CL-Works Pro».

Таблица 2.22 – Соответствие числового значения номеру функции

№	Обозначение	Описание функции при нажатии клавиши
0	Вызов товара из памяти	Вызов товара из памяти весов, соответствующего коду клавиши
1	[СКИД. (-)]	Ввод скидки по абсолютной величине от стоимости
2	[СКИД. (%)]	Ввод скидки в процентах от стоимости
3	[Специальная цена]	Специальная цена за единицу товара (см. п. 2.4.1)
4	[ОТРИЦАТЕЛЬНО]	Учет в отчёте отрицательной продажи
5	[ФИКСИРОВАННАЯ ЦЕНА]	Ввод фиксированной стоимости (принимается цена за одну единицу товара)
6	[ТИП ТОВАРА]	Переключение между типом товара: весовой/штучный
7	[ОТКРЫТЬ ЯЩИК]	Открытие денежного ящика (если весы подключены к кассовому аппарату)
8	[ПОЛНЫЙ ИТОГ]	Получение полного итога (после режима суммирования)

9	[ТОВАР]	Ссылка на товар*
10	[ФИКСИРОВАННАЯ ЦЕНА ИЛИ МАССА]	Ввод цены за единицу или массы товара с клавиатуры весов**
11	[ЭТИКЕТКА/ЧЕК]	Переключение между режимом печати этикеток и чеков
12	[СБРОС]	Сброс показаний всех дисплеев весов. При нажатии клавиши платформа должна быть пуста.
13	[ВЕСОВОЙ ТОВАР]	Незапрограммированный весовой товар
14	[ШТУЧНЫЙ ТОВАР]	Незапрограммированный штучный товар
15	[СЧЕТНЫЙ ТОВАР]	Незапрограммированный счетный товар
16	[РЕДАКТИРОВАНИЕ СРОКА ГОДНОСТИ]	Изменение даты и времени срока годности
17	[РЕДАКТИРОВАНИЕ СТРАНЫ]	Изменение страны-производителя
18	[РЕДАКТИРОВАНИЕ ТОВАРА]	Редактирование записи товара (быстрый доступ ко всем полям вызванного товара)
19	[РЕДАКТИРОВАНИЕ ДАТЫ/ВРЕМЕНИ]	Изменение текущих: даты, времени, формата их представления и пр.
20	[РЕДАКТИРОВАНИЕ СКИДКИ]	Установка скидки для вызванного товара
21	[РЕДАКТИРОВАНИЕ КЛАВИШ]	Изменение клавиши быстрого доступа для текущего товара
22	[РЕДАКТИРОВАНИЕ ЦЕНЫ]	Изменение цены за единицу текущего товара
23	[ВЫЗОВ ТОВАРА]	Добавление товара в список суммируемых товаров и ввод номера продавца, который осуществляет суммирование
24	[НЕДЕЙСТВИТЕЛЬНАЯ ПРОДАЖА]	Отмена товара из списка суммирования
25~28	[ВАЛЮТА 1~4]	Вызов таблицы валют*
29	[ЗАДАНИЕ]	Печать заданного количества этикеток в меню 1450
31~39	[ТАРА 1~9]	Вызов тары из списка масс тар
40	[ЕДИНИЦЫ ИЗМЕРЕНИЯ]	Использование единиц измерения «1 кг» вместо «100 г»***
44	[РЕДАКТИРОВАНИЕ ДАТЫ]	Изменение даты отсчёта для дат: производства, упаковки и срока годности
45	[НОМЕР ЧЕКА]	Редактирование номера чека (ведущие веса) Диапазон ввода: 1~99999
50	[ПЕЧАТЬ ДАТ]	Включение/выключения печати всех дат и времён
51~82	ПРОДАВЕЦ(V1~V32)	Регистрация продавца
83~90	[УСТАНОВКА ФОРМАТА ЭТИКЕТКИ]	Изменение формата этикетки
126	[ВВОД ШТРИХ-КОДА]	Ручной ввод цифр штрих-кода (с клавиатуры)

* В версии весов для стран СНГ данная функция может быть заблокирована либо неработоспособна.

** На части весов данная функция доступна только после проведения специальных сервисных настроек. В этом случае, обратитесь, пожалуйста, к своему поставщику для консультаций.

*** Данная функция требует соответствующей настройки параметров. См. п. 2.9, параметры 533, 534.

Для использования функции, назначенной клавише быстрого доступа, в основном режиме достаточно нажать эту клавишу (в некоторых случаях после вызова запрограммированного товара из памяти весов).

Для назначения функций клавишам быстрого вызова через меню весов выполните следующие действия:

- ❑ Перейдите в режим выбора товаров (см. п. 1.6.2, таблицы 1.6, 1.6а).
- ❑ Выберите страницу товаров, на клавишу которой требуется назначить функцию.
- ❑ Войдите в режим программирования в соответствии с подразделом 2.1 (2.2).
- ❑ Нажмите в левой части клавишу **8. КОНФИГУРАЦИЯ**, а затем в правой части клавишу **8. НАСТРОЙКА ФУНКЦИЙ КЛАВИШ**. После этого весы перейдут к установке номера (кода) клавиши быстрого вызова, на которую требуется назначить какую-либо функцию. Нумерация клавиш отсчитывается, начиная с верхней левой клавиши. В том случае, если произведено объединение нескольких клавиш, кодом объединённой клавиши является код единичной клавиши, расположенной в левом верхнем углу объединённой клавиши. Например, если в одну клавишу объединены клавиши с кодами №№ 1, 2, 9, 10, кодом данной объединённой клавиши будет 1. В этом случае допускается назначение функции для клавиши с кодом № 1 и не допускается для клавиш с кодами №№ 2, 9, 10.

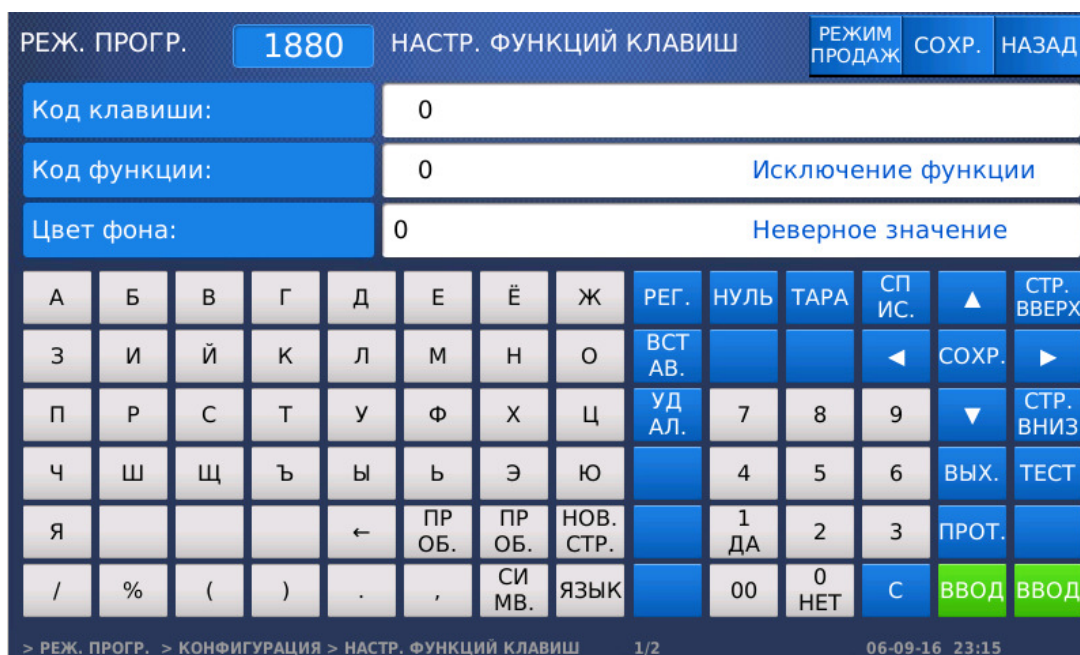

- ❑ Введите код клавиши быстрого вызова, для которой требуется назначить какую-либо функцию, используя числовую клавиатуру, и нажмите клавишу **ВВОД**.
- ❑ Введите код функции в соответствии с таблицей 2.22, которую требуется назначить на данную клавишу, используя числовую клавиатуру, и нажмите клавишу **ВВОД**.
- ❑ Установите цвет фона для данной клавиши (1-чёрный, 2-красный, 3-зеленый, 4-синий, 5-жёлтый, 6-голубой, 7-розовый, 8-белый, 9-серый), используя числовую клавиатуру, и нажмите клавишу **ВВОД**.

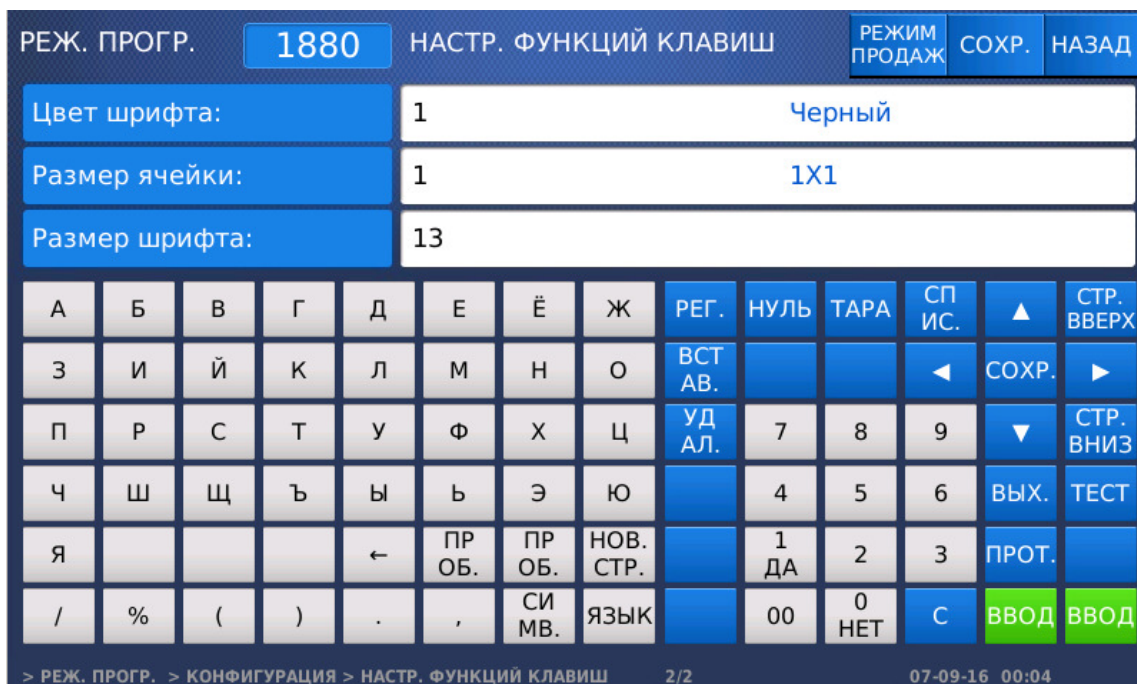

- ❑ Установите цвет шрифта для данной клавиши (1-чёрный, 2-красный, 3-зеленый, 4-синий, 5-жёлтый, 6-голубой, 7-розовый, 8-белый, 9-серый), используя числовую клавиатуру, и нажмите клавишу **ВВОД**.
- ❑ Размер ячейки для данной клавиши оставьте без изменений и нажмите клавишу **ВВОД**. Изменение размера ячейки клавиш рекомендуется производить с помощью программного обеспечения «CL-Works Pro».
- ❑ Установите размер шрифта для данной клавиши, используя числовую клавиатуру, и нажмите клавишу **ВВОД**. После этого весы перейдут к назначению следующей клавиши быстрого вызова. Если требуется назначить функцию для какой-либо другой клавиши быстрого вызова, повторите выполнение последних 6-ти действий.
- ❑ Для возврата на предыдущий уровень меню нажмите клавишу **НАЗАД**, а для выхода в рабочий режим - клавишу **РЕЖИМ ПРОДАЖ**.

2.11 ОТЧЕТЫ (ИТОГИ)

2.11.1 ОБЩИЕ СВЕДЕНИЯ

Предусмотрено два основных вида отчётов, условно-обозначаемых как «Х» и «Z». Эти отчёты отличаются друг от друга тем, что после получения отчёта «Х», отчётные данные в памяти весов сохраняются, а при получении отчёта «Z» - удаляются. Отчёты позволяют получить отчётные данные отдельно по: запрограммированным товарам, незапрограммированным товарам, группе, отделу, определенному промежутку времени, номерам продавцов. Отчёты вида «Z» при выпуске весов из производства обычно настроены на получение только общих отчётных данных по операциям, совершённым на весах. Если нужно получать отдельные отчёты вида «Z» (также как вида «Х»), необходимо установить значение «Д» для параметра 595 (см. п. 2.12). В свою очередь каждый вид отчёта подразделяется на два вида, которые обозначаются как «Х1», «Х2» и «Z1», «Z2». Отчёты «Х1» и «Z1» содержат данные об итогах продаж за один день, а отчёты «Х2» и «Z2» - за неделю. Дополнительная информация по видам отчётов приведена в таблице 2.23.

Для краткости описание порядка получения отчётов вида Х1/Х2 будет приведено в одном подразделе (2.11.2) с разными кодами меню. Также данное описание справедливо для отчётов вида Z1/Z2, если установлено значение «Д» для параметра 595.

Следует отметить, что полный отчёт можно получить только при установленном режиме печати «чеки» или «нераздельная этикетка» (значение «1» или «2» в меню с кодом 1731). При установленном режиме печати «этикетки» отчёт печатается кратко.

Таблица 2.23 – Описание видов отчётов

№	Подменю	Описание
1	X1 Отчет	Вывод на дисплей и печать отчётных данных за один день
2	Z1 Отчет	Вывод на дисплей и печать отчётных данных за один день и их последующее удаление
3	X2 Отчет	Вывод на дисплей и печать отчётных данных за неделю
4	Z2 Отчет	Вывод на дисплей и печать отчётных данных за неделю и их последующее удаление
5	Полная очистка	Очистка всех отчётов за все периоды

2.11.2 ОТЧЕТЫ Х1/Х2

(РЕЖИМ ПРОГРАММИРОВАНИЯ -> 6. Отчеты -> 1. X1 Отчет / 3. X2 Отчет)

- Войдите в режим программирования в соответствии с подразделом 2.1 (2.2).
- Нажмите в левой части клавишу **6. ОТЧЕТЫ**, а затем в правой части клавишу **1. X1 ОТЧЕТ** или клавишу **3. X2 ОТЧЕТ**. После этого весы перейдут к выбору варианта предоставления отчёта (см. таблицу 2.24).



Таблица 2.24 – Соответствие клавиши варианту отчёта

Клавиша	Вариант отчёта	Описание
1	Отчёт по весам	Вывод на дисплей и печать отчётных данных по всем операциям, совершенным на заданном диапазоне номеров весов
2	Отчёт по запр. товарам	Вывод на дисплей и печать отчётных данных по операциям, совершенным с заданным диапазоном запрограммированных товаров
3	Отчёт по незапр. товарам	Вывод на дисплей и печать отчётных данных по операциям, совершенным с незапрограммированными товарами заданного типа (0-Весовой, 1-Штучный, 2-Счётный)
4	Отчёт по группам	Вывод на дисплей и печать отчётных данных по операциям, совершенным с заданным диапазоном групп товаров
5	Отчёт по отделам	Вывод на дисплей и печать отчётных данных по операциям, совершенным с товарами заданного диапазона отделов
6	Почасовой отчёт	Вывод на дисплей и печать отчётных данных по операциям, совершенным в заданный диапазон времени
7	Отчёт по продавцам	Вывод на дисплей и печать отчётных данных по операциям, совершенным с заданным диапазоном продавцов

2.11.2.1 ОТЧЕТЫ ВИДА X1/X2 ПО ВЕСАМ

(РЕЖИМ ПРОГРАММИРОВАНИЯ -> 6. Отчеты -> 1. X1 Отчет / 3. X2 Отчет -> 1. Отчет по весам)

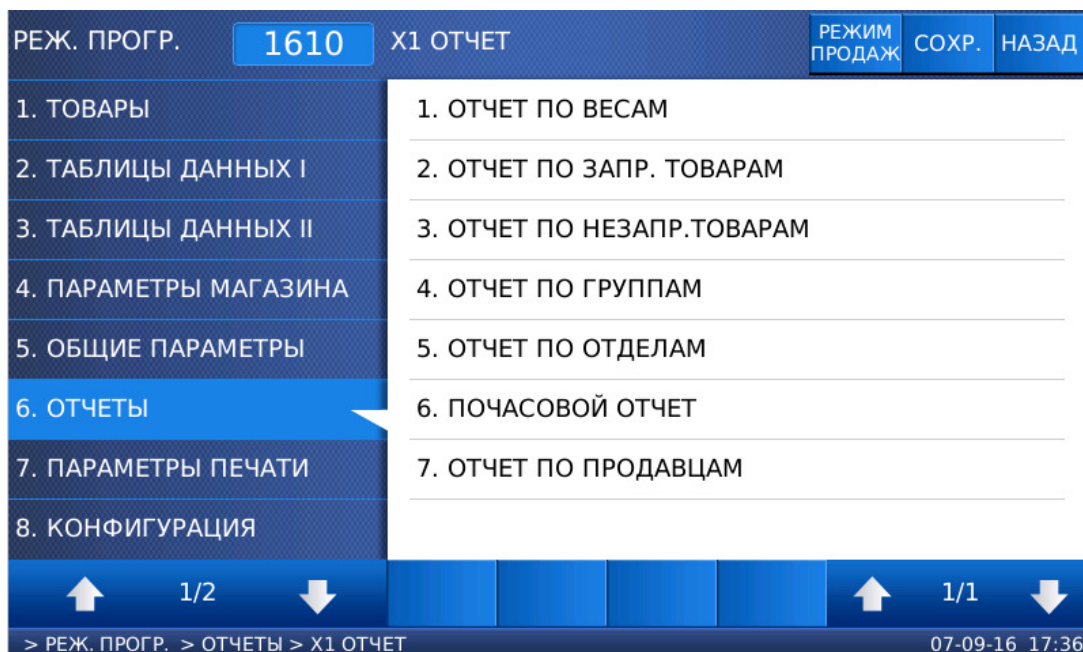
Далее описан порядок получения отчёта вида X1 (X2) для всех операций продаж, совершенных на определенных весах. В том случае, если весы не являются ведущими, можно получить отчёт только по данным весам. При этом диапазон номеров весов запрашиваться не будет.

- После выполнения вышеописанных действий первого абзаца подраздела 2.11.2 нажмите в правой части клавишу **1. ОТЧЕТ ПО ВЕСАМ**. После этого на дисплее весов высветятся сводные отчетные данные.

РЕЖ. ПРОГР.		1611		X1 ОТЧЕТ ПО ВЕСАМ				РЕЖИМ ПРОДАЖ		СОХР.		НАЗАД	
Количество:		43											
Общая сумма:		Руб. 1577.50											
[ТЕСТ]=печать													
А	Б	В	Г	Д	Е	Ё	Ж	РЕГ.	НУЛЬ	ТАРА	СП ИС.	▲	СТР. ВВЕРХ
З	И	Й	К	Л	М	Н	О	ВСТ АВ.			◀	СОХР.	▶
П	Р	С	Т	У	Ф	Х	Ц	УД АЛ.	7	8	9	▼	СТР. ВНИЗ
Ч	Ш	Щ	Ъ	Ы	Ь	Э	Ю		4	5	6	ВЫХ.	ТЕСТ
Я				←	ПР ОБ.	ПР ОБ.	НОВ. СТР.		1 ДА	2	3	ПРОТ.	
/	%	()	.	,	СИ МВ.	ЯЗЫК		00	0 НЕТ	С	ВВОД	ВВОД
> РЕЖ. ПРОГР. > ОТЧЕТЫ > X1 ОТЧЕТ > ОТЧЕТ ПО ВЕСАМ								1/1		07-09-16 17:38			

- ❑ Если требуется вывести отчетные данные на печать, нажмите клавишу **ТЕСТ**.
- ❑ Для возврата на предыдущий уровень меню нажмите клавишу **НАЗАД**, а для выхода в рабочий режим - клавишу **РЕЖИМ ПРОДАЖ**.

2.11.2.2 ОТЧЕТЫ ВИДА X1/X2 ПО ЗАПРОГРАММИРОВАННЫМ ТОВАРАМ

(РЕЖИМ ПРОГРАММИРОВАНИЯ -> 6. Отчеты -> 1. X1 Отчет / 3. X2 Отчет -> 2. Отчет по запрограммированным товарам)

Далее описан порядок получения отчёта вида X1 (X2) для всех операций продаж, совершенных с запрограммированными товарами.

- ❑ После выполнения действий первого абзаца подраздела 2.11.2 нажмите в правой части клавишу **2. ОТЧЕТ ПО ЗАПРОГРАММИРОВАННЫМ ТОВАРАМ**. После этого весы перейдут ко вводу отдела и диапазона номеров товаров в данном отделе, по которым требуется получить отчет.

РЕЖ. ПРОГР.		1612		X1 ОТЧЕТ ПО ЗАПРОГР. ТОВ.				РЕЖИМ ПРОДАЖ		СОХР.		НАЗАД	
Отдел №:		1											
С товара №:		1											
По товар №:		999999											
А	Б	В	Г	Д	Е	Ё	Ж	РЕГ.	НУЛЬ	ТАРА	СП ИС.	▲	СТР. ВВЕРХ
З	И	Й	К	Л	М	Н	О	ВСТ АВ.			◀	СОХР.	▶
П	Р	С	Т	У	Ф	Х	Ц	УД АЛ.	7	8	9	▼	СТР. ВНИЗ
Ч	Ш	Щ	Ъ	Ы	Ь	Э	Ю		4	5	6	ВЫХ.	ТЕСТ
Я				←	ПР ОБ.	ПР ОБ.	НОВ. СТР.		1 ДА	2	3	ПРОТ.	
/	%	()	.	,	СИ МВ.	ЯЗЫК		00	0 НЕТ	С	ВВОД	ВВОД
> РЕЖ. ПРОГР. > ОТЧЕТЫ > X1 ОТЧЕТ > ОТЧЕТ ПО ЗАПР. ТОВАРАМ								1/1		07-09-16 17:59			

- ❑ Введите номер отдела и нажмите клавишу **ВВОД**.

- ❑ Введите начальный номер товара и нажмите клавишу **ВВОД**. Затем введите конечный номер товара и нажмите клавишу **ВВОД**. После этого на дисплее весов высветятся сводные отчетные данные.

РЕЖ. ПРОГР. 1612 X1 ОТЧЕТ ПО ЗАПРОГР. ТОВ.								РЕЖИМ ПРОДАЖ	СОХР.	НАЗАД			
Количество:								43					
Общая сумма:								Руб. 1577.50					
[ТЕСТ]=печать													
А	Б	В	Г	Д	Е	Ё	Ж	РЕГ.	НУЛЬ	ТАРА	СП ИС.	▲	СТР. ВВЕРХ
З	И	Й	К	Л	М	Н	О	ВСТ АВ.			◀	СОХР.	▶
П	Р	С	Т	У	Ф	Х	Ц	УД АЛ.	7	8	9	▼	СТР. ВНИЗ
Ч	Ш	Щ	Ъ	Ы	Ь	Э	Ю		4	5	6	ВЫХ.	ТЕСТ
Я				←	ПР ОБ.	ПР ОБ.	НОВ. СТР.		1 ДА	2	3	ПРОТ.	
/	%	()	.	,	СИ МВ.	ЯЗЫК		00	0 НЕТ	С	ВВОД	ВВОД
> РЕЖ. ПРОГР. > ОТЧЕТЫ > X1 ОТЧЕТ > ОТЧЕТ ПО ЗАПР. ТОВАРАМ								1/1		07-09-16 19:50			

- ❑ Если требуется вывести отчетные данные на печать, нажмите клавишу **ТЕСТ**.
- ❑ Для возврата на предыдущий уровень меню нажмите клавишу **НАЗАД**, а для выхода в рабочий режим - клавишу **РЕЖИМ ПРОДАЖ**.

2.11.2.3 ОТЧЕТЫ ВИДА X1/X2 ПО НЕЗАПРОГРАММИРОВАННЫМ ТОВАРАМ

(РЕЖИМ ПРОГРАММИРОВАНИЯ -> 6. Отчеты -> 1. X1 Отчет / 3. X2 Отчет -> 3. Отчет по незапрограммированным товарам)

- ❑ После выполнения действий первого абзаца подраздела 2.11.2 нажмите в правой части клавишу **3. ОТЧЕТ ПО НЕЗАПРОГРАММИРОВАННЫМ ТОВАРАМ**. После этого весы перейдут ко вводу диапазона типов товаров (0-весовой, 1-штучный, 2-счетный), по которым требуется получить отчет.

РЕЖ. ПРОГР.		1613		X1 ОТЧЕТ ПО НЕЗАПР. ТОВ.				РЕЖИМ ПРОДАЖ	СОХР.	НАЗАД			
Незапрогр.(0-2): с №		0											
по №		2											
А	Б	В	Г	Д	Е	Ё	Ж	РЕГ.	НУЛЬ	ТАРА	СП ИС.	▲	СТР. ВВЕРХ
З	И	Й	К	Л	М	Н	О	ВСТ АВ.			◀	СОХР.	▶
П	Р	С	Т	У	Ф	Х	Ц	УД АЛ.	7	8	9	▼	СТР. ВНИЗ
Ч	Ш	Щ	Ъ	Ы	Ь	Э	Ю		4	5	6	ВЫХ.	ТЕСТ
Я				←	ПР ОБ.	ПР ОБ.	НОВ. СТР.		1 ДА	2	3	ПРОТ.	
/	%	()	.	,	СИ МВ.	ЯЗЫК		00	0 НЕТ	С	ВВОД	ВВОД

> РЕЖ. ПРОГР. > ОТЧЕТЫ > X1 ОТЧЕТ > ОТЧЕТ ПО НЕЗАПР.ТОВАРАМ 1/1 07-09-16 18:41

- ❑ Введите начальный номер типа товара и нажмите клавишу **ВВОД**. Затем введите конечный номер типа товара и нажмите клавишу **ВВОД**. После этого на дисплее весов высветятся сводные отчетные данные.

РЕЖ. ПРОГР.		1613		X1 ОТЧЕТ ПО НЕЗАПР. ТОВ.				РЕЖИМ ПРОДАЖ	СОХР.	НАЗАД			
Количество:		0											
Общая сумма:		Руб. 0.00											
[ТЕСТ]=печать													
А	Б	В	Г	Д	Е	Ё	Ж	РЕГ.	НУЛЬ	ТАРА	СП ИС.	▲	СТР. ВВЕРХ
З	И	Й	К	Л	М	Н	О	ВСТ АВ.			◀	СОХР.	▶
П	Р	С	Т	У	Ф	Х	Ц	УД АЛ.	7	8	9	▼	СТР. ВНИЗ
Ч	Ш	Щ	Ъ	Ы	Ь	Э	Ю		4	5	6	ВЫХ.	ТЕСТ
Я				←	ПР ОБ.	ПР ОБ.	НОВ. СТР.		1 ДА	2	3	ПРОТ.	
/	%	()	.	,	СИ МВ.	ЯЗЫК		00	0 НЕТ	С	ВВОД	ВВОД

> РЕЖ. ПРОГР. > ОТЧЕТЫ > X1 ОТЧЕТ > ОТЧЕТ ПО НЕЗАПР.ТОВАРАМ 1/1 07-09-16 20:37

- ❑ Если требуется вывести отчетные данные на печать, нажмите клавишу **ТЕСТ**.
- ❑ Для возврата на предыдущий уровень меню нажмите клавишу **НАЗАД**, а для выхода в рабочий режим - клавишу **РЕЖИМ ПРОДАЖ**.

2.11.2.4 ОТЧЕТЫ ВИДА X1/X2 ПО ГРУППАМ

(РЕЖИМ ПРОГРАММИРОВАНИЯ -> 6. Отчеты -> 1. X1 Отчет / 3. X2 Отчет -> 4. Отчет по группам)

- ❑ После выполнения действий первого абзаца подраздела 2.11.2 нажмите в правой части клавишу **4. ОТЧЕТ ПО ГРУППАМ**. После этого весы перейдут ко вводу диапазона групп, по которым требуется получить отчет.

РЕЖ. ПРОГР.		1614		X1 ОТЧЕТ ПО ГРУППАМ				РЕЖИМ ПРОДАЖ	СОХР.	НАЗАД			
С №		0											
по №		0											
А	Б	В	Г	Д	Е	Ё	Ж	РЕГ.	НУЛЬ	ТАРА	СП ИС.	▲	СТР. ВВЕРХ
З	И	Й	К	Л	М	Н	О	ВСТ АВ.			◀	СОХР.	▶
П	Р	С	Т	У	Ф	Х	Ц	УД АЛ.	7	8	9	▼	СТР. ВНИЗ
Ч	Ш	Щ	Ъ	Ы	Ь	Э	Ю		4	5	6	ВЫХ.	ТЕСТ
Я				←	ПР ОБ.	ПР ОБ.	НОВ. СТР.		1 ДА	2	3	ПРОТ.	
/	%	()	.	,	СИ МВ.	ЯЗЫК		00	0 НЕТ	С	ВВОД	ВВОД
> РЕЖ. ПРОГР. > ОТЧЕТЫ > X1 ОТЧЕТ > ОТЧЕТ ПО ГРУППАМ							1/1	07-09-16 20:41					

- ❑ Введите начальный номер группы и нажмите клавишу **ВВОД**. Затем введите конечный номер группы и нажмите клавишу **ВВОД**. После этого на дисплее весов высветятся сводные отчетные данные.

РЕЖ. ПРОГР.		1614		X1 ОТЧЕТ ПО ГРУППАМ				РЕЖИМ ПРОДАЖ	СОХР.	НАЗАД			
Количество:		9											
Общая сумма:		Руб. 537.50											
[ТЕСТ]=печать													
А	Б	В	Г	Д	Е	Ё	Ж	РЕГ.	НУЛЬ	ТАРА	СП ИС.	▲	СТР. ВВЕРХ
З	И	Й	К	Л	М	Н	О	ВСТ АВ.			◀	СОХР.	▶
П	Р	С	Т	У	Ф	Х	Ц	УД АЛ.	7	8	9	▼	СТР. ВНИЗ
Ч	Ш	Щ	Ъ	Ы	Ь	Э	Ю		4	5	6	ВЫХ.	ТЕСТ
Я				←	ПР ОБ.	ПР ОБ.	НОВ. СТР.		1 ДА	2	3	ПРОТ.	
/	%	()	.	,	СИ МВ.	ЯЗЫК		00	0 НЕТ	С	ВВОД	ВВОД
> РЕЖ. ПРОГР. > ОТЧЕТЫ > X1 ОТЧЕТ > ОТЧЕТ ПО ГРУППАМ							1/1	17-10-16 13:40					

- ❑ Если требуется вывести отчетные данные на печать, нажмите клавишу **ТЕСТ**.
- ❑ Для возврата на предыдущий уровень меню нажмите клавишу **НАЗАД**, а для выхода в рабочий режим - клавишу **РЕЖИМ ПРОДАЖ**.

2.11.2.5 ОТЧЕТЫ ВИДА X1/X2 ПО ОТДЕЛАМ

(РЕЖИМ ПРОГРАММИРОВАНИЯ -> 6. Отчеты -> 1. X1 Отчет / 3. X2 Отчет -> 5. Отчет по отделам)

- После выполнения действий первого абзаца подраздела 2.11.2 нажмите в правой части клавишу **5. ОТЧЕТ ПО ОТДЕЛАМ**. После этого весы перейдут ко вводу диапазона отделов, по которым требуется получить отчет.

РЕЖ. ПРОГР.		1615		X1 ОТЧЕТ ПО ОТДЕЛАМ				РЕЖИМ ПРОДАЖ	СОХР.	НАЗАД			
С №		1											
по №		1											
А	Б	В	Г	Д	Е	Ё	Ж	РЕГ.	НУЛЬ	ТАРА	СП ИС.	▲	СТР. ВВЕРХ
З	И	Й	К	Л	М	Н	О	ВСТ АВ.			◀	СОХР.	▶
П	Р	С	Т	У	Ф	Х	Ц	УД АЛ.	7	8	9	▼	СТР. ВНИЗ
Ч	Ш	Щ	Ъ	Ы	Ь	Э	Ю		4	5	6	ВЫХ.	ТЕСТ
Я				←	ПР ОБ.	ПР ОБ.	НОВ. СТР.		1 ДА	2	3	ПРОТ.	
/	%	()	.	,	СИ МВ.	ЯЗЫК		00	0 НЕТ	С	ВВОД	ВВОД
> РЕЖ. ПРОГР. > ОТЧЕТЫ > X1 ОТЧЕТ > ОТЧЕТ ПО ОТДЕЛАМ								1/1	17-10-16 14:17				

- Введите начальный номер отдела и нажмите клавишу **ВВОД**. Затем введите конечный номер отдела и нажмите клавишу **ВВОД**. После этого на дисплее весов высветятся сводные отчетные данные.

РЕЖ. ПРОГР.		1615		X1 ОТЧЕТ ПО ОТДЕЛАМ				РЕЖИМ ПРОДАЖ	СОХР.	НАЗАД			
Количество:		9											
Общая сумма:		Руб. 537.50											
[ТЕСТ]=печать													
А	Б	В	Г	Д	Е	Ё	Ж	РЕГ.	НУЛЬ	ТАРА	СП ИС.	▲	СТР. ВВЕРХ
З	И	Й	К	Л	М	Н	О	ВСТ АВ.			◀	СОХР.	▶
П	Р	С	Т	У	Ф	Х	Ц	УД АЛ.	7	8	9	▼	СТР. ВНИЗ
Ч	Ш	Щ	Ъ	Ы	Ь	Э	Ю		4	5	6	ВЫХ.	ТЕСТ
Я				←	ПР ОБ.	ПР ОБ.	НОВ. СТР.		1 ДА	2	3	ПРОТ.	
/	%	()	.	,	СИ МВ.	ЯЗЫК		00	0 НЕТ	С	ВВОД	ВВОД
> РЕЖ. ПРОГР. > ОТЧЕТЫ > X1 ОТЧЕТ > ОТЧЕТ ПО ОТДЕЛАМ								1/1	17-10-16 14:21				

- Если требуется вывести отчетные данные на печать, нажмите клавишу **ТЕСТ**.
- Для возврата на предыдущий уровень меню нажмите клавишу **НАЗАД**, а для выхода в рабочий режим - клавишу **РЕЖИМ ПРОДАЖ**.

2.11.2.6 ПОЧАСОВЫЕ ОТЧЕТЫ ВИДА X1/X2

(РЕЖИМ ПРОГРАММИРОВАНИЯ -> 6. Отчеты -> 1. X1 Отчет / 3. X2 Отчет -> 6. Почасовой отчет)

- После выполнения действий первого абзаца подраздела 2.11.2 нажмите в правой части клавишу **6. ПОЧАСОВОЙ ОТЧЕТ**. После этого весы перейдут ко вводу диапазона часов, по которым требуется получить отчет.

РЕЖ. ПРОГР.		1616		X1 ПОЧАСОВОЙ ОТЧЕТ				РЕЖИМ ПРОДАЖ	СОХР.	НАЗАД			
С №		0											
по №		23											
А	Б	В	Г	Д	Е	Ё	Ж	РЕГ.	НУЛЬ	ТАРА	СП ИС.	▲	СТР. ВВЕРХ
З	И	Й	К	Л	М	Н	О	ВСТ АВ.			◀	СОХР.	▶
П	Р	С	Т	У	Ф	Х	Ц	УД АЛ.	7	8	9	▼	СТР. ВНИЗ
Ч	Ш	Щ	Ъ	Ы	Ь	Э	Ю		4	5	6	ВЫХ.	ТЕСТ
Я				←	ПР ОБ.	ПР ОБ.	НОВ. СТР.		1 ДА	2	3	ПРОТ.	
/	%	()	.	,	СИ МВ.	ЯЗЫК		00	0 НЕТ	С	ВВОД	ВВОД
> РЕЖ. ПРОГР. > ОТЧЕТЫ > X1 ОТЧЕТ > ПОЧАСОВОЙ ОТЧЕТ								1/1	17-10-16 14:40				

- Введите начальный час и нажмите клавишу **ВВОД**. Затем введите конечный час и нажмите клавишу **ВВОД**. После этого на дисплее весов высветятся сводные отчетные данные.

РЕЖ. ПРОГР.		1616		X1 ПОЧАСОВОЙ ОТЧЕТ				РЕЖИМ ПРОДАЖ	СОХР.	НАЗАД			
Количество:		9											
Общая сумма:		Руб. 537.50											
[ТЕСТ]=печать													
А	Б	В	Г	Д	Е	Ё	Ж	РЕГ.	НУЛЬ	ТАРА	СП ИС.	▲	СТР. ВВЕРХ
З	И	Й	К	Л	М	Н	О	ВСТ АВ.			◀	СОХР.	▶
П	Р	С	Т	У	Ф	Х	Ц	УД АЛ.	7	8	9	▼	СТР. ВНИЗ
Ч	Ш	Щ	Ъ	Ы	Ь	Э	Ю		4	5	6	ВЫХ.	ТЕСТ
Я				←	ПР ОБ.	ПР ОБ.	НОВ. СТР.		1 ДА	2	3	ПРОТ.	
/	%	()	.	,	СИ МВ.	ЯЗЫК		00	0 НЕТ	С	ВВОД	ВВОД
> РЕЖ. ПРОГР. > ОТЧЕТЫ > X1 ОТЧЕТ > ПОЧАСОВОЙ ОТЧЕТ								1/1	17-10-16 15:31				

- Если требуется вывести отчетные данные на печать, нажмите клавишу **ТЕСТ**.
- Для возврата на предыдущий уровень меню нажмите клавишу **НАЗАД**, а для выхода в рабочий режим - клавишу **РЕЖИМ ПРОДАЖ**.

2.11.2.7 ОТЧЕТЫ ПО ПРОДАВЦАМ ВИДА X1/X2

(РЕЖИМ ПРОГРАММИРОВАНИЯ -> 6. Отчеты -> 1. X1 Отчет / 3. X2 Отчет -> 7. Отчет по продавцам)

- После выполнения действий первого абзаца подраздела 2.11.2 нажмите в правой части клавишу **7. ОТЧЕТ ПО ПРОДАВЦАМ**. После этого весы перейдут ко вводу диапазона продавцов, по которым требуется получить отчет.

РЕЖ. ПРОГР.		1617		X1 ОТЧЕТ ПО ПРОДАВЦАМ				РЕЖИМ ПРОДАЖ	СОХР.	НАЗАД			
С №		0											
по №		0											
А	Б	В	Г	Д	Е	Ё	Ж	РЕГ.	НУЛЬ	ТАРА	СП ИС.	▲	СТР. ВВЕРХ
З	И	Й	К	Л	М	Н	О	ВСТ АВ.			◀	СОХР.	▶
П	Р	С	Т	У	Ф	Х	Ц	УД АЛ.	7	8	9	▼	СТР. ВНИЗ
Ч	Ш	Щ	Ъ	Ы	Ь	Э	Ю		4	5	6	ВЫХ.	ТЕСТ
Я				←	ПР ОБ.	ПР ОБ.	НОВ. СТР.		1 ДА	2	3	ПРОТ.	
/	%	()	.	,	СИ МВ.	ЯЗЫК		00	0 НЕТ	С	ВВОД	ВВОД
> РЕЖ. ПРОГР. > ОТЧЕТЫ > X1 ОТЧЕТ > ОТЧЕТ ПО ПРОДАВЦАМ											1/1	17-10-16 16:01	

- Введите начальный номер продавца и нажмите клавишу **ВВОД**. Затем введите конечный номер продавца и нажмите клавишу **ВВОД**. После этого на дисплее весов высветятся сводные отчетные данные.

РЕЖ. ПРОГР.		1617		X1 ОТЧЕТ ПО ПРОДАВЦАМ				РЕЖИМ ПРОДАЖ	СОХР.	НАЗАД			
Количество:		9											
Общая сумма:		Руб. 537.50											
[ТЕСТ]=печать													
А	Б	В	Г	Д	Е	Ё	Ж	РЕГ.	НУЛЬ	ТАРА	СП ИС.	▲	СТР. ВВЕРХ
З	И	Й	К	Л	М	Н	О	ВСТ АВ.			◀	СОХР.	▶
П	Р	С	Т	У	Ф	Х	Ц	УД АЛ.	7	8	9	▼	СТР. ВНИЗ
Ч	Ш	Щ	Ъ	Ы	Ь	Э	Ю		4	5	6	ВЫХ.	ТЕСТ
Я				←	ПР ОБ.	ПР ОБ.	НОВ. СТР.		1 ДА	2	3	ПРОТ.	
/	%	()	.	,	СИ МВ.	ЯЗЫК		00	0 НЕТ	С	ВВОД	ВВОД
> РЕЖ. ПРОГР. > ОТЧЕТЫ > X1 ОТЧЕТ > ОТЧЕТ ПО ПРОДАВЦАМ											1/1	17-10-16 16:02	

- Если требуется вывести отчетные данные на печать, нажмите клавишу **ТЕСТ**.
- Для возврата на предыдущий уровень меню нажмите клавишу **НАЗАД**, а для выхода в рабочий режим - клавишу **РЕЖИМ ПРОДАЖ**.

2.11.3 ОТЧЕТЫ ПО ВЕСАМ ВИДА Z1/Z2

(РЕЖИМ ПРОГРАММИРОВАНИЯ -> 6. Отчеты -> 2/4. Z1/Z2 Отчет по весам)

Данный пункт меню применим только в том случае, если настроено получение Z-отчётов в общем виде (значение параметра 595 установлено в «Н»). В противном случае Z-отчёты выводятся в таком же виде, как и X-отчёты (см. п. 2.11.2).

- ❑ Войдите в режим программирования в соответствии с подразделом 2.1 (2.2).
- ❑ Нажмите в левой части клавишу **6. ОТЧЕТЫ**, а затем в правой части клавишу **2. Z1 ОТЧЕТ** или клавишу **4. Z2 ОТЧЕТ**. На дисплее высветятся общие отчётные данные.

РЕЖ. ПРОГР.	1621	Z1 ОТЧЕТ ПО ВЕСАМ	РЕЖИМ ПРОДАЖ	СОХР.	НАЗАД								
Количество:	9												
Общая сумма:	Руб. 537.50												
[ТЕСТ]=печать и стирание													
А	Б	В	Г	Д	Е	Ё	Ж	РЕГ.	НУЛЬ	ТАРА	СП ИС.	▲	СТР. ВВЕРХ
З	И	Й	К	Л	М	Н	О	ВСТ АВ.			◀	СОХР.	▶
П	Р	С	Т	У	Ф	Х	Ц	УД АЛ.	7	8	9	▼	СТР. ВНИЗ
Ч	Ш	Щ	Ъ	Ы	Ь	Э	Ю		4	5	6	ВЫХ.	ТЕСТ
Я				←	ПР ОБ.	ПР ОБ.	НОВ. СТР.		1 ДА	2	3	ПРОТ.	
/	%	()	.	,	СИ МВ.	ЯЗЫК		00	0 НЕТ	С	ВВОД	ВВОД
> РЕЖ. ПРОГР. > ОТЧЕТЫ > Z1 ОТЧЕТ > бка сообщения								1/1		17-10-16 16:41			

- ❑ Если требуется стереть отчётные данные и вывести их на печать, нажмите клавишу **ТЕСТ**. После этого на дисплее высветится строка с запросом подтверждения совершения данного действия. Для подтверждения печати и удаления отчётных данных нажмите клавишу **1**, а для отказа от удаления - клавишу **0**.
- ❑ Для возврата на предыдущий уровень меню нажмите клавишу **НАЗАД**, а для выхода в рабочий режим - клавишу **РЕЖИМ ПРОДАЖ**.

2.11.4 ОЧИСТКА ВСЕХ ОТЧЕТНЫХ ДАННЫХ, ХРАНЯЩИХСЯ В ПАМЯТИ

(РЕЖИМ ПРОГРАММИРОВАНИЯ -> 6. Отчеты -> 5. Очистить все)

Данный пункт меню позволяет произвести очистку всех отчетных данных.

- ❑ Войдите в режим программирования в соответствии с подразделом 2.1 (2.2).
- ❑ Нажмите в левой части клавишу **6. ОТЧЕТЫ**, а затем в правой части клавишу **5. ОЧИСТИТЬ ВСЕ**. После этого на дисплее высветится строка с запросом подтверждения совершения данного действия. Для подтверждения удаления всех отчетных данных нажмите клавишу **1**, а для отказа от удаления - клавишу **0**.

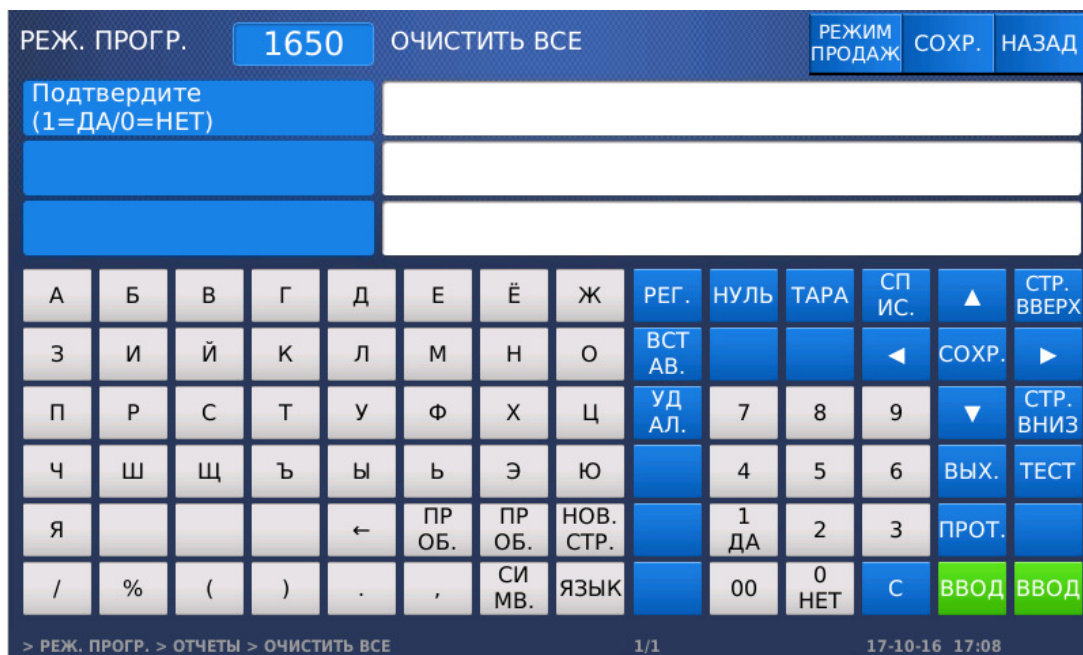

- ❑ Для возврата на предыдущий уровень меню нажмите клавишу **НАЗАД**, а для выхода в рабочий режим - клавишу **РЕЖИМ ПРОДАЖ**.

2.12 ПАРАМЕТРЫ

В весах предусмотрены параметры, которые служат для более гибкой настройки весов и рекомендованы для использования специалистами в том случае, если с помощью других настроек, описанных в настоящем руководстве, невозможно настроить весы нужным образом.

Внимание! Использование параметров неквалифицированным персоналом может привести к некорректной работе весов. В связи с этим рекомендуем в любом случае до изменения значений параметра проконсультироваться со своим поставщиком.

Каждый параметр представлен 3-х значным числом, которое является его номером, и значением, которое может принимать как числовую, так и алфавитно-числовую форму (в зависимости от параметра) либо одно из двух значений: «Д» («ДА») или «Н» («НЕТ»). Установленное значение определяет режим либо особенность работы весов.

В таблице 2.25 представлен полный перечень параметров с указанием номера каждого параметра, допустимых значений и краткого описания.

Для входа в режим настройки параметров при нахождении весов в основном режиме нажмите последовательно клавиши **МЕНЮ**, **НУЛЬ** и введите пароль 000419, подтвердив ввод клавишей **ПЕЧ**.

Полный перечень параметров применим только к весам CL7000-P. Параметры, которые относятся к функционалу, отсутствующему на весах CL7000-S, к весам CL7000-S неприменимы.

Таблица 2.25 – описание параметров

№	Допустимые значения	Описание
501	«Д» или «Н»	Режим работы клавиш КОРР. ЦЕНЫ и КОЛ-ВО после вызова штучных и счётных товаров: «Д» - при нажатии клавиши КОРР. ЦЕНЫ весы переходят в режим корректировки 3-го поля - цены за одну штуку (для штучных товаров) либо цены за одну упаковку (для счётных товаров) после чего клавиша КОЛ-ВО используется для переключения между корректируемыми полями в рабочем режиме. «Н» - при нажатии клавиши КОРР. ЦЕНЫ весы переходят в режим корректировки 1-го поля - количества штук (для штучных товаров) либо количество штук из упаковки (для счётных товаров) после чего клавиша КОЛ-ВО используется для переключения между корректируемыми полями в рабочем режиме.
502	4-х значное алфавитно-числовое [XXXX]	Основной пароль, применяемый ко всем режимам. При запросе пароля он вводится в формате [00XXXX].
529	0 ~ 3	Формат печати даты окончания срока годности в штрих-коде (переменная J, см. п. 2.5.5.1): 0 – стандартный тип. 1 – 5 разрядов: печать даты в формате DDDYY. 2 – 3 разряда: печать даты в формате DDD. 3 – 5 разрядов: печать даты в формате YMMDD.
530	0 ~ 3	Формат представления даты: 0 – ГГММДД, 1 – ММДДГГ, 2 – ММГГГГ, 3 – ДДММГГ.
531	0 ~ 3	Формат представления времени: 0 – ЧЧММ (24-х часовой), 1 – ЧЧММ АМ (12-ти часовой), 2 – ЧЧММСС (24-х часовой), 3 – ЧЧММСС АМ (12-ти часовой).
533	«Д» или «Н»	Разрешение использования быстрой клавиши для переключения единиц измерения массы со 100 г на 1 кг.
534	1 или 2	Базовая единица измерения массы: 1 – 1 кг 2 – 100 г
535	1 ~ 99	Время задержки индикации на дисплее предупреждающих сообщений и сообщений об ошибке. 1 единица соответствует 100 мс.
539	«Д» или «Н»	Печать стоимости в штрих-коде: «Д» - печать стоимости без учёта скидки; «Н» - печать стоимости с учётом скидки. Данный параметр применим только к печати этикеток.

540	1 ~ 3	Обрезка разрядов цены в штрих-коде. Значение параметра означает количество обрезаемых разрядов справа.
541	1 ~ 3	Обрезка разрядов массы в штрих-коде. Значение параметра означает количество обрезаемых разрядов справа.
542	«Д» или «Н»	Обрезка разрядов кода товара в штрих-коде. «Д» - обрезка одного разряда справа; «Н» - обрезка отсутствует.
543	0 или 1	Настройка печати разрядов массы штрих-кода: 0 – в разрядах массы всегда печатается масса; 1 – если тип товара штучный или счётный, то в разрядах массы вместо массы печатается количество.
544	0 ~ 3	Обрезка разрядов массы на этикетке. Значение параметра означает количество обрезаемых разрядов справа.
545	«Д» или «Н»	Величина шрифта сообщений об ошибках, выводимых на дисплей: «Д» - крупный; «Н» - мелкий.
547	0 ~ 2	Формат печати времени. 0 – весы печатают полностью время в числовой форме; 1 – весы печатают только час в буквенной форме (0 часов – буква «А», 1 час – буква «В», 2 часа – буква «С» и т.д.); 2 – весы печатают только час в числовой форме.
549	0 ~ 3	Обрезка массы и массы тары на дисплее. Значение параметра означает количество обрезаемых разрядов справа.
550	0 ~ 255	Чувствительность датчика снятия этикетки. Если весы не распознают этикетку, рекомендуется уменьшить данное значение.
551	0 ~ 9	Режим работы функции «АВТО» и количество печатаемых этикеток при использовании данной функции: 0 – стандартный режим работы функции «АВТО» (этикетка печатается автоматически при условии вызванного товара, нахождения товара на платформе и состояния стабильности) 1~9 – этикетка в режиме функции «АВТО» печатается только по нажатию клавиши ПЕЧ. Установленное значение данного параметра определяет количество распечатываемых одинаковых этикеток.
553	«Д» или «Н»	Печать перед полем массы знака «Масса нетто». «Д» - печать знака «Масса нетто»; «Н» - отсутствие печати знака «Масса нетто».
554	«Д» или «Н»	Запрет повторной печати с одинаковой массой. «Д» - запрет установлен; «Н» - запрет отсутствует.
555	«Д» или «Н»	Запрет печати времени упаковки при отсутствии установленного времени срока годности. «Д» - запрет установлен; «Н» - запрет отсутствует.
556	«Д» или «Н»	Режим работы порта PS/2. «Д» - порт PS/2 используется для сканера; «Н» - порт PS/2 используется для внешней клавиатуры.
557	0 ~ 2	Режим обработки сканирования. После сканирования происходит: 0 – только вызов товара; 1 – вызов товара и печать этикетки, если есть товар на платформе; 2 – вызов товара и ввод массы со штрих-кода.
558	«Д» или «Н»	Количество сличаемых форматов штрих-кода при сканировании (устанавливаются в меню 1464): «Д» - 10 форматов; «Н» - 1 формат.
560	0 или 1	Применение специальной цены для скидки: 0 – специальная цена для скидки не применяется; 1 – специальная цена применяется для скидки.

562	0 ~ 5	Задержка открытия и закрытия денежного ящика. 1 единица соответствует 100 мс.
563	«Д» или «Н»	Использование реверсивной подачи принтера. Реверсивная подача может быть использована в том случае, если необходимо печатать переменные данные во всей области этикетки. При использовании реверсивной подачи кроме настройки данного параметра также требуется настроить протяжку реверса в меню 1738. «Д» - реверсивная подача используется; «Н» - реверсивная подача не используется.
567	0 или 1	Режим печати переменных «Е» и «W» штрих-кода: 0 – печать номера типа товара (1-весовой, 2-штучный, 3-счётный) предыдущего распечатанного товара в позиции переменной «Е»; 1 – печать нулей вместо массы в позициях переменной «W», если используется фиксированная цена.
568	0 или 1	Индикация накоплений в режиме суммирования: 0 – индикация накопленного количества товаров и стоимости; 1 – индикация накопленного количества товаров, стоимости и массы.
569	4-х значное алфавитно-числовое [XXXX]	Настройка печати переменной «Е» в штрих-коде.
570	«Д» или «Н»	Блокировка печати при не весовом товаре, если на платформе имеется груз: «Д» - печать разрешена; «Н» - печать заблокирована.
571	«Д» или «Н»	Печать массы при не весовом товаре: «Д» - масса печатается; «Н» - масса не печатается.
572	«Д» или «Н»	Способ расчёта скидки: «Д» - окончательная скидка принимает значение стоимости за вычетом рассчитанной скидки; «Н» - окончательная скидка принимает значение рассчитанной скидки.
573	«Д» или «Н»	Разрешение изменения цены за единицу вызванного товара вне зависимости от значения цены вызванного товара: «Д» - возможно; «Н» - невозможно.
574	«Д» или «Н»	Печать этикетки при нулевой стоимости: «Д» - возможна; «Н» - невозможна.
575	«Д» или «Н»	Использование знаков «Е» штрих-кода для идентификации типа товара: «Д» - возможно; «Н» - невозможно.
576	«Д» или «Н»	Запрет поля фиксированной цены: «Д» - поле фиксированной цены в записи товара отсутствует; «Н» - поле фиксированной цены в записи товара присутствует.
577	«Д» или «Н»	Запрет использования расширенного меню выбора формата общего штрих-кода (1520): «Д» - используется краткое меню; «Н» - используется расширенное меню.
578	«Д» или «Н»	Запрет использования расширенного меню выбора формата общей этикетки (1510): «Д» - используется краткое меню; «Н» - используется расширенное меню.

579	«Д» или «Н»	Запрет сохранения изменения типа товара (по нажатию назначенной быстрой клавише в меню 1880), если товар не имеет фиксированной цены за единицу: «Д» - при соответствующей настройке в меню 1873 возможно сохранение изменения типа товара только с/на товар с фиксированной ценой за единицу; «Н» - при соответствующей настройке в меню 1873 возможно сохранение изменения типа любого товара.
581	«Д» или «Н»	Разрешение печати при нулевой цене за единицу: «Д» - печать разрешена; «Н» - печать заблокирована.
582	«Д» или «Н»	Разрешение использования клавиши X для весовых товаров: «Д» - использование клавиши X для весовых товаров возможно; «Н» - использование клавиши X для весовых товаров невозможно.
583	«Д» или «Н»	Особый вид работы режима суммирования (режим суммирования с добавлением). При суммировании товаров после печати этикетки для текущего товара значение массы обнуляется при оставшемся на платформе товаре. Таким образом, можно, не снимая предыдущие товары с платформы (докладывая последующие) получить итоговую этикетку, содержащую суммарную массу всех товаров. Это удобно при приготовлении многокомпонентных блюд. «Д» - особый вид режима суммирования (с добавлением); «Н» - обычный режим суммирования.
584	«Д» или «Н»	Тип тары запрограммированных товаров: «Д» - тара по ссылке (доступен список масс тар); «Н» - абсолютное значение массы тары (список масс тар не доступен).
585	«Д» или «Н»	Режим применения скидки, введённой с клавиатуры весов (с помощью клавиши СКИД. (%) или СКИД. (-)): «Д» - расчёт скидки по цене за единицу; «Н» - расчёт скидки по стоимости.
586	0 ~ 99	Время задержки быстрого вызова товара после ввода его номера. Быстрый вызов товаров предполагает вызов товара по его номеру без нажатия клавиши ТОВ . 1 единица соответствует 100 мс. Если установлено значение «0», быстрого вызова товаров не происходит.
587	«Д» или «Н»	Разрешение изменения цены за единицу вызванного товара, если цена вызванного товара нулевая: «Д» - возможно; «Н» - невозможно.
588	«Д» или «Н»	Сохранение вновь введённой цены за единицу вызванного товара, если цена вызванного товара ранее была нулевая: «Д» - вновь введённая цена сохраняется в записи товара; «Н» - вновь введённая цена не сохраняется в записи товара. Вновь введённая цена будет сохраняться только в том случае, если включено сохранение изменения цены в меню 1873.
589	0 ~ 4	Применяемость и способ округления стоимости: 0 – не применяется; 1 – применяется для каждой операции; 2 – округление только суммы частного итога (только для чеков); 3 – округление только суммы частного итога (для чеков и этикеток); 4 – обрезка (ввод скидки после округления стоимости).
590	«Д» или «Н»	Тип округления: «Д» - стандартное округление; «Н» - округление стоимости «вниз». При установленном значении «Д» необходимо установить единицу округления стоимости (параметр 591).
591	0 ~ 9999	Единица округления стоимости. Например: 0, 5, 10, 50, 100, 1000 и т.д.

592	0 ~ 9	Единица округления массы. 0 – округление массы не применяется; 1 – масса округляется до 10; 2 – масса округляется до 100; 3 – масса округляется до 1000;
593	«Д» или «Н»	Разрешение счётных товаров: «Д» - счётные товары разрешены; «Н» - счётные товары заблокированы.
594	«Д» или «Н»	Разрешение печати при массе меньше минимального предела взвешивания (Min): «Д» - печать разрешена; «Н» - печать заблокирована. Внимание! Если масса товара меньше минимального предела взвешивания (Min), не допускается расчёт стоимости товара по измеренной массе с последующей его продажей. В соответствии с государственным стандартом печать этикетки в данном случае должна быть заблокирована.
595	«Д» или «Н»	Тип Z-отчёта: «Д» - детальный; «Н» - общий.
596	«Д» или «Н»	Сохранение отчётов: «Д» - отчёты сохраняются; «Н» - отчёты не сохраняются.
597	«Д» или «Н»	Сохранение отчётов в режиме фасовки: «Д» - отчёты сохраняются; «Н» - отчёты не сохраняются.
598	«Д» или «Н»	Печать Z-отчёта при получении: «Д» - отчёт печатается; «Н» - отчёт не печатается.
600	«Д» или «Н»	Автоматический сброс тары, введённой с клавиатуры, после операции: «Д» - тара сбрасывается; «Н» - тара сохраняется.
601	«Д» или «Н»	Автоматический сброс тары, введённой путём измерения, после операции: «Д» - тара сбрасывается; «Н» - тара сохраняется.
603	«Д» или «Н»	Блокировка вызова товара, если запись товара имеет ненулевую тару и ранее уже была введена тара путём измерения либо с клавиатуры: «Д» - блокировка установлена; «Н» - блокировка отсутствует.
604	«Д» или «Н»	Блокировка вызова товара, если запись товара имеет ненулевую тару и ранее уже была введена тара с клавиатуры: «Д» - блокировка установлена; «Н» - блокировка отсутствует.
605	«Д» или «Н»	Многоступенчатое накопление тары (многократная выборка массы тары): «Д» - накопление возможно; «Н» - накопление заблокировано.
606	«Д» или «Н»	Многоступенчатое разгружение тары (многократная выборка массы тары): «Д» - разгружение возможно; «Н» - разгружение заблокировано.

607	0 ~ 4	Реакция весов на ввод неверного значения массы тары в меню 1270: 0 – сообщение об ошибке, значение не сохраняется; 1 – значение сохраняется без округления; 2 – значение тары округляется до ближайшего возможного значения по общим правилам округления и сохраняется; 3 - значение тары округляется в меньшую сторону до ближайшего возможного значения и сохраняется; 4 - значение тары округляется в большую сторону до ближайшего возможного значения и сохраняется. Использование данного параметра имеет смысл только при выбранном типе тары «тара по ссылке» (параметр 584).
608	«Д» или «Н»	Ввод тары после вызова товара, имеющего тару: «Д» - возможен; «Н» - заблокирован.
609	«Д» или «Н»	Режим индикации тары: «Д» - вывод на дисплей тары только весовых товаров; «Н» - вывод на дисплей тары всех товаров.
611	«Д» или «Н»	Отображение на дисплее измеренной тары: «Д» - включено; «Н» - отключено.
612	«Д» или «Н»	Отображение на дисплее отрицательной массы (при превышении 4% от максимальной нагрузки весов Max): «Д» - включено; «Н» - отключено.
614	«Д» или «Н»	Использование блокировки продавца: «Д» - не использовать; «Н» - использовать.
615	«Д» или «Н»	Использование штучных товаров: «Д» - возможно; «Н» - заблокировано.
616	0 ~ 99	Печать этикетки при нестабильном состоянии, время усреднения: 0 – в случае нестабильного состояния этикетка не печатается; 1 ~ 99 - в случае нестабильного состояния этикетка печатается. При этом установленное значение определяет время задержки (усреднения показаний) между нажатием клавиши ПЕЧ. и печатью этикетки. 1 единица соответствует 100 мс.
617	«Д» или «Н»	Показ подитога продавца на дисплее при нажатии клавиши продавца: «Д» - включено; «Н» - отключено.
619	«Д» или «Н»	Тип интерфейса обмена данными, используемый для передачи данных операции в реальном времени (RTT): «Д» - RS-232; «Н» - Ethernet.
620	0 ~ 1	Передача данных операции в реальном времени (RTT): 1 - включено; 0 - отключено.
621	«Д» или «Н»	Учёт скидки в отображаемой на дисплее стоимости: «Д» - стоимость на дисплее отображается без учёта скидки; «Н» - стоимость на дисплее отображается с учётом скидки.
622	0 ~ 3	Коэффициент умножения при посылке массы по протоколу RTT: 0 – без умножения; 1 – x 10; 2 – x 100; 3 – x 1000.
626	3-х значное алфавитно-числовое [XXX]	Краткое обозначение валюты для отображения на дисплее в процессе режима суммирования.
630	2-х значное алфавитно-числовое [XX]	Краткое обозначение единицы массы № 1 (килограмм). Изменять не рекомендуется.

631	2-х значное алфавитно-числовое [XX]	Краткое обозначение единицы массы № 2 (грамм). Изменять не рекомендуется.
632	3-х значное алфавитно-числовое [XXX]	Краткое обозначение валюты.
633	3-х значное алфавитно-числовое [XXX]	Краткое обозначение единицы валюты (мелочи).
634	Алфавитно-числовое, 1 знак [X]	Разделитель чисел времени.
635	Алфавитно-числовое, 1 знак [X]	Разделитель чисел даты.
636	0 ~ 8	Обозначение денежных величин на дисплее и на чеке (не на этикетке, для примера использован номинал 5 рублей): 0 – 5.00 1 – Руб. 5.00 2 – 5.00 Руб. 3-8 – не предназначены для использования в Российской версии весов.
637	0 ~ 8	Обозначение денежных величин при печати стоимости на этикетке, для примера использован номинал 5 рублей: 0 – 5.00 1 – Руб. 5.00 2 – 5.00 Руб. 3-8 – не предназначены для использования в Российской версии весов.
638	0 ~ 1	Использование дополнительной валюты: 0 – дополнительная валюта не используется; 1 – дополнительная валюта используется.
639	«Д» или «Н»	Печать знака сообщения «ИТОГ (БЕЗ ОТЧ.)» вместо подписи к стоимости (поле в CL-Works № 170) при работе весов в режиме «Без отчёта» (меню 1810): «Д» - вместо подписи к стоимости печатается сообщение «ИТОГ (БЕЗ ОТЧ.)»; «Н» - сообщение «ИТОГ (БЕЗ ОТЧ.)» не печатается.
640	30-ти значное алфавитно-числовое	Текст подписи к стоимости - поле № 170 этикетки в программе «CL-Works».
641	30-ти значное алфавитно-числовое	Текст подписи к цене за единицу - поле № 171 этикетки в программе «CL-Works».
642	30-ти значное алфавитно-числовое	Текст подписи к цене за единицу штучного товара - поле № 171 этикетки в программе «CL-Works».
643	30-ти значное алфавитно-числовое	Текст подписи к цене за единицу счетного товара - поле № 171 этикетки в программе «CL-Works».
644	30-ти значное алфавитно-числовое	Текст подписи к массе - поле № 172 этикетки в программе «CL-Works».
645	30-ти значное алфавитно-числовое	Текст подписи к количеству - поле № 183 этикетки в программе «CL-Works».
646	30-ти значное алфавитно-числовое	Текст подписи к таре - поле № 173 этикетки в программе «CL-Works».
647	30-ти значное алфавитно-числовое	Текст подписи к скидке - поле № 174 этикетки в программе «CL-Works».
648	30-ти значное алфавитно-числовое	Текст подписи к цене без скидки - поле № 175 этикетки в программе «CL-Works».
649	30-ти значное алфавитно-числовое	Текст подписи к налогу - поле № 176 этикетки в программе «CL-Works».
650	30-ти значное алфавитно-числовое	Текст подписи к дате упаковки - поле № 177 этикетки в программе «CL-Works».
651	30-ти значное алфавитно-числовое	Текст подписи к дате срока годности - поле № 178 этикетки в программе «CL-Works».

653	30-ти значное алфавитно-числовое	Текст подписи к дате изготовления - поле № 180 этикетки в программе «CL-Works».
654	30-ти значное алфавитно-числовое	Текст подписи ко времени упаковки - поле № 181 этикетки в программе «CL-Works».
655	30-ти значное алфавитно-числовое	Текст подписи ко времени срока годности - поле № 182 этикетки в программе «CL-Works».
656	30-ти значное алфавитно-числовое	Текст подписи к внесённой сумме для оплаты - поле № 191 этикетки в программе «CL-Works».
657	30-ти значное алфавитно-числовое	Текст подписи к сдаче - поле № 192 этикетки в программе «CL-Works».
658	30-ти значное алфавитно-числовое	Текст подписи к массе нетто - поле № 189 этикетки в программе «CL-Works».
659	30-ти значное алфавитно-числовое	Текст подписи к массе брутто - поле № 193 этикетки в программе «CL-Works».
660	30-ти значное алфавитно-числовое	Текст подписи к фиксированной массе - поле № 172 этикетки в программе «CL-Works».
663	30-ти значное алфавитно-числовое	Текст подписи к суммарной стоимости на итоговой этикетки - поле № 196 этикетки в программе «CL-Works».
664	30-ти значное алфавитно-числовое	Текст подписи к количеству операций на итоговой этикетки - поле № 190 этикетки в программе «CL-Works».
666	30-ти значное алфавитно-числовое	Текст подписи к мясопродукту - поле № 184 этикетки в программе «CL-Works».
667	30-ти значное алфавитно-числовое	Текст подписи к стране рождения мясопродукта - поле № 185 этикетки в программе «CL-Works».
668	30-ти значное алфавитно-числовое	Текст подписи к стране откорма мясопродукта - поле № 186 этикетки в программе «CL-Works».
669	30-ти значное алфавитно-числовое	Текст подписи к скотобойне мясопродукта - поле № 187 этикетки в программе «CL-Works».
670	30-ти значное алфавитно-числовое	Текст подписи к мясокобинату мясопродукта - поле № 188 этикетки в программе «CL-Works».
671	30-ти значное алфавитно-числовое	Текст подписи к общей стоимости без отчета на итоговой этикетке - поле № 196 этикетки в программе «CL-Works».
672	30-ти значное алфавитно-числовое	Текст подписи к количеству отмен на итоговой этикетке - поле № 169 этикетки в программе «CL-Works».
673	30-ти значное алфавитно-числовое	Текст подписи к сумме отмен на итоговой этикетке - поле № 168 этикетки в программе «CL-Works».
674	30-ти значное алфавитно-числовое	Текст подписи к общей массе на итоговой этикетке - поле № 231 этикетки в программе «CL-Works».
675	30-ти значное алфавитно-числовое	Текст подписи к общему количеству на итоговой этикетке - поле № 232 этикетки в программе «CL-Works».
676	30-ти значное алфавитно-числовое	Текст подписи к составу продукта - поле № 233 этикетки в программе «CL-Works».
677	30-ти значное алфавитно-числовое	Текст подписи к номеру товара - поле № 234 этикетки в программе «CL-Works».
678	30-ти значное алфавитно-числовое	Текст подписи к названию страны - поле № 230 этикетки в программе «CL-Works».
700	0 ~ 10	Время задержки индикации цены.
708	0 ~ 1	Режим работы клавиши продавца в режиме этикеток: 0 – клавиша продавца отключена; 1 – клавиша продавца работает на добавление.
715	0 ~ 1	Использование отчётов по товарам: «0» - отчет по товарам используется; «1» - отчет по товарам не используется.
730	«Д» или «Н»	Использование интерфейса Ethernet: «Д» - возможно; «Н» - заблокировано.

731	«Д» или «Н»	Использование беспроводного моста: «Д» - включено; «Н» - отключено.
732	«Д» или «Н»	Использование малого шрифта для названия товара: «Д» - включено; «Н» - отключено.
742	0 ~ 100	<i>Данный параметр применим только к модификации CL7000-S.</i> Время задержки нажатия клавиш до реакции (мс). Применяется в том случае, если для достижения эффекта срабатывания клавиши её удерживать не требуется. Например, клавиши категорий в рабочем режиме.
743	1 ~ 5	<i>Данный параметр применим только к модификации CL7000-S.</i> Время удержания клавиши до реакции (с). Применяется в том случае, если для достижения эффекта срабатывания клавиши её нужно удерживать. Например, клавиша логотипа на весах CL7000-S, которая используется для перехода из основного режима к клавиатуре управления.
744	0 ~ 1	<i>Данный параметр применим только к модификации CL7000-S. В случае с модификацией CL7000-P клавишах быстрого вызова товаров всегда отображаются номера товаров.</i> Тип номеров на клавишах быстрого вызова товаров: 0 – номер товара; 1 – номер продукта (номер клавиши).
745	0 ~ 3	Информация на клавишах быстрого вызова товаров: 0 – индикация названий товаров, номеров товаров и картинок; 1 – индикация номеров товаров и картинок; 2 – индикация названий товаров и картинок; 3 – индикация только картинок товаров.
747	1 ~ 3	<i>Данный параметр применим только к модификации CL7000-S.</i> Количество клавиш быстрого вызова товаров на одной странице: 1 – 28; 2 – 40; 3 – 54.
771	«Д» или «Н»	Наличие функции и меню продавцов: «Д» - функция и меню продавцов присутствуют; «Н» - функция и меню продавцов отсутствуют.
772	«Д» или «Н»	Наличие функции и меню скидков: «Д» - функция и меню скидков присутствуют; «Н» - функция и меню скидков отсутствуют.
773*	«Д» или «Н»	Наличие функции и меню ставок налогов: «Д» - функция и меню ставок налогов присутствуют; «Н» - функция и меню ставок налогов отсутствуют.
774	«Д» или «Н»	Наличие функции и меню стран происхождения: «Д» - функция и меню стран происхождения присутствуют; «Н» - функция и меню стран происхождения отсутствуют.
775	«Д» или «Н»	Наличие функции и меню списка масс тар: «Д» - функция и меню списка масс тар присутствуют; «Н» - функция и меню списка масс тар отсутствуют.
776*	«Д» или «Н»	Наличие функции и меню пищевой ценности: «Д» - функция и меню пищевой ценности присутствуют; «Н» - функция и меню пищевой ценности отсутствуют.
777*	«Д» или «Н»	Наличие функции и меню информации о мясопродуктах: «Д» - функция и меню информации о мясопродуктах присутствуют; «Н» - функция и меню информации о мясопродуктах отсутствуют.
780	«Д» или «Н»	Наличие функции и меню отделов: «Д» - функция и меню отделов присутствуют; «Н» - функция и меню отделов отсутствуют.

781	«Д» или «Н»	Наличие функции и меню групп: «Д» - функция и меню групп присутствуют; «Н» - функция и меню групп отсутствуют.
-----	-------------	--

* Данные функции не предназначены для использования в странах СНГ, в связи с чем их корректная работа не гарантируется, описание в руководстве по эксплуатации не приводится.

Примечание. Тексты подписей к данным на этикетке (параметры 640~678) могут не выводиться на печать в том случае, если отсутствует вывод на печать соответствующих им числовых данных.

2.13 СБРОС ОТЧЕТОВ, ЗАПИСЕЙ ТОВАРОВ И ЗАПИСЕЙ ВСЕХ ТАБЛИЦ (CL7000-S)

В весах CL7000-S предусмотрена возможность сброса (очистки) данных отчетов, всей базы товаров и записей таблиц всех данных. К таблицам относятся, в частности, сообщения, магазины, настройки штрих-кодов и множество других данных (кроме настроек).

2.13.1 СБРОС ОТЧЕТОВ (CL7000-S)

(РЕЖИМ ПРОГРАММИРОВАНИЯ -> 5. Общие параметры -> 9. Очистка памяти -> 1. Сброс всех отчетов)

- ❑ Войдите в режим программирования в соответствии с подразделом 2.1 (2.2).
- ❑ Нажмите в левой части клавишу **5. ОБЩИЕ ПАРАМЕТРЫ**, затем в правой части клавишу **9. ОЧИСТКА ПАМЯТИ**, а затем клавишу **1. СБРОС ВСЕХ ОТЧЕТОВ**. После этого в первой строке дисплея высветится строка с запросом подтверждения совершения данного действия.

РЕЖ. ПРОГР.	1591	CLEAR REPORT	РЕЖИМ ПРОДАЖ	СОХР.	НАЗАД								
Подтвердите (1=ДА/0=НЕТ)	Н												
А	Б	В	Г	Д	Е	Ё	Ж	РЕГ.	НУЛЬ	ТАРА	СПИС.	▲	СТР. ВВЕРХ
З	И	Й	К	Л	М	Н	О	ВСТАВ.			◀	СОХР.	▶
П	Р	С	Т	У	Ф	Х	Ц	УДАЛ.	7	8	9	▼	СТР. ВНИЗ
Ч	Ш	Щ	Ъ	Ы	Ь	Э	Ю		4	5	6	ВЫХ.	ТЕСТ
Я				←	ПРОБ.	ПРОБ.	НОВ. СТР.		1 ДА	2	3	ПРОТ.	
/	%	()	.	,	СИМВ.	ЯЗЫК		00	0 НЕТ	С	ВВОД	
РЕЖ. ПРОГР. > ОБЩИЕ ПАРАМЕТРЫ > ЕТС > Clear Report													
1/1 10-11-16 11:27													

- ❑ Для очистки памяти от всех отчетов установите значение «Д» (нажатием клавиши **1**) и нажмите клавишу **ВВОД**, а для отказа от удаления установите значение «Н» (нажатием клавиши **0**) и нажмите клавишу **ВВОД**.
- ❑ Для возврата на предыдущий уровень меню нажмите клавишу **НАЗАД**, а для выхода в рабочий режим - клавишу **РЕЖИМ ПРОДАЖ**.

2.13.2 СБРОС ТОВАРОВ (CL7000-S)

(РЕЖИМ ПРОГРАММИРОВАНИЯ -> 5. Общие параметры -> 9. Очистка памяти -> 2. Сброс всех товаров)

- ❑ Войдите в режим программирования в соответствии с подразделом 2.1 (2.2).
- ❑ Нажмите в левой части клавишу **5. ОБЩИЕ ПАРАМЕТРЫ**, затем в правой части клавишу **9. ОЧИСТКА ПАМЯТИ**, а затем клавишу **2. СБРОС ВСЕХ ТОВАРОВ**. После этого в первой строке дисплея высветится строка с запросом подтверждения совершения данного действия.
- ❑ Для очистки памяти от всех товаров установите значение «Д» (нажатием клавиши **1**) и нажмите клавишу **ВВОД**, а для отказа от удаления установите значение «Н» (нажатием клавиши **0**) и нажмите клавишу **ВВОД**.

- Для возврата на предыдущий уровень меню нажмите клавишу **НАЗАД**, а для выхода в рабочий режим - клавишу **РЕЖИМ ПРОДАЖ**.

2.13.3 СБРОС ТАБЛИЦ ДАННЫХ (CL7000-S)

(РЕЖИМ ПРОГРАММИРОВАНИЯ -> 5. Общие параметры -> 9. Очистка памяти -> 3. Сброс всех таблиц данных)

- Войдите в режим программирования в соответствии с подразделом 2.1 (2.2).
- Нажмите в левой части клавишу **5. ОБЩИЕ ПАРАМЕТРЫ**, затем в правой части клавишу **9. ОЧИСТКА ПАМЯТИ**, а затем клавишу **3. СБРОС ВСЕХ ТАБЛИЦ ДАННЫХ**. После этого в первой строке дисплея высветится строка с запросом подтверждения совершения данного действия.
- Для очистки памяти от записей всех таблиц данных установите значение «Д» (нажатием клавиши **1**) и нажмите клавишу **ВВОД**, а для отказа от удаления установите значение «Н» (нажатием клавиши **0**) и нажмите клавишу **ВВОД**.
- Для возврата на предыдущий уровень меню нажмите клавишу **НАЗАД**, а для выхода в рабочий режим - клавишу **РЕЖИМ ПРОДАЖ**.

2.13.4 СБРОС ВСЕХ ДАННЫХ (CL7000-S)

(РЕЖИМ ПРОГРАММИРОВАНИЯ -> 5. Общие параметры -> 9. Очистка памяти -> 4. Сброс всех данных)

Сброс всех данных предполагает очистку памяти от отчётов, товаров и всех таблиц данных.

- Войдите в режим программирования в соответствии с подразделом 2.1 (2.2).
- Нажмите в левой части клавишу **5. ОБЩИЕ ПАРАМЕТРЫ**, затем в правой части клавишу **9. ОЧИСТКА ПАМЯТИ**, а затем клавишу **4. СБРОС ВСЕХ ДАННЫХ**. После этого в первой строке дисплея высветится строка с запросом подтверждения совершения данного действия.
- Для очистки памяти от записей всех таблиц данных установите значение «Д» (нажатием клавиши **1**) и нажмите клавишу **ВВОД**, а для отказа от удаления установите значение «Н» (нажатием клавиши **0**) и нажмите клавишу **ВВОД**.
- Для возврата на предыдущий уровень меню нажмите клавишу **НАЗАД**, а для выхода в рабочий режим - клавишу **РЕЖИМ ПРОДАЖ**.

3 ОБМЕН ДАННЫМИ С ВНЕШНИМИ УСТРОЙСТВАМИ

В этом разделе приведены сведения об интерфейсах обмена данными (включая их настройку), внешнем программном обеспечении и функционалу «Удалённый экран».

3.1 ИНТЕРФЕЙСЫ ОБМЕНА ДАННЫМИ

В весах реализована возможность обмена данными по интерфейсам «RS-232», «USB» и «Ethernet». В качестве опций вместо проводного интерфейса «Ethernet» весы могут быть оборудованы беспроводным интерфейсом «Wi-Fi».

Интерфейсы «RS-232», «USB» и «Ethernet» («Wi-Fi») используются для соединения весов с персональным компьютером. Интерфейс «USB» также может использоваться для подключения сканера штрих-кодов.

При подключении весов к компьютеру реализуются следующие функции:

- Загрузка списка товаров в память весов/выгрузка списка товаров из весов;
- Загрузка списка сообщений/выгрузка списка сообщений из весов;
- Загрузка пользовательских форматов этикеток/выгрузка пользовательских форматов этикеток из весов;
- Загрузка пользовательских картинок для клавиш быстрого доступа, настройка клавиш быстрого доступа;
- Загрузка прочей информации в память весов;
- Получение отчётов с весов;
- Настройка параметров весов;
- Настройка раскладки клавиатуры;
- Контроль состояния весов;
- Контроль состояния и дистанционное управление весами;
- Обмен иной информацией между компьютером и весами, на базе которого может быть создано прикладное программное обеспечение.

Таким образом, при подключении весов к компьютеру, значительно упрощаются процедуры ввода информации в память весов, а также проведение настроек.

Интерфейс «Ethernet» («Wi-Fi») также может быть использован для соединения двух весов между собой либо для объединения в локальную сеть нескольких весов без участия персонального компьютера. В этом случае одни из весов должны быть ведущими, остальные ведомыми (см. настройки меню 1911). Соединение весов позволяет получать отчёты с ведомых весов на ведущие.

При подключении по интерфейсу «RS-232» обмен данными может происходить только одних весов с одним компьютером. Кроме этого, недостатками подключения по интерфейсу «RS-232» являются меньшая скорость обмена данными и меньшая допустимая длина кабеля.

В настоящем руководстве приведены только основные настройки интерфейсов, которые необходимо провести для работы весов. Если требуется информация о каких-либо дополнительных настройках, обратитесь, пожалуйста, к своему поставщику.

Внимание! Изменение сетевых настроек неквалифицированным персоналом может привести к некорректной работе весов и других устройств в локальной сети. В связи с этим рекомендуем до проведения настроек проконсультироваться со специалистом, отвечающим за эксплуатацию и настройку локальной сети Вашей организации.

Протокол обмена данными представляет собой отдельный документ, который, при необходимости, предоставляется поставщиком продукции «CAS».

3.1.1 ИНТЕРФЕЙС «RS-232»

Для подключения весов к компьютеру по интерфейсу «RS-232» необходимо наличие кабеля с соответствующими разъёмами и распайкой: со стороны персонального компьютера 2-3-5 (разъём типа DB9 «розетка»), со стороны весов 3-2-5 (разъём типа DB9 «вилка»).

Скорость обмена данными, установленная на персональном компьютере, должна соответствовать скорости обмена данными, установленной на весах.

Для установки скорости обмена данными на весах выполните следующие действия:

- ❑ Войдите в режим программирования в соответствии с подразделом 2.1 (2.2).
- ❑ Нажмите в левой части клавишу **9. ИНТЕРФЕЙСЫ** (расположена на второй странице клавиш), а затем в правой части клавишу **1. ОСНОВНЫЕ НАСТР. ИНТЕРФ.**, а затем в правой части клавишу **5. СКОРОСТЬ RS-232**. После этого на дисплее высветится строка с установкой скорости данного интерфейса.



- ❑ Установите требуемую скорость нажатием соответствующей числовой клавиши (**0** – 9600 бод/с, **1** – 19800 бод/с, **2** – 38400 бод/с, **3** – 57600 бод/с, **4** – 119200 бод/с) и нажмите клавишу **ВВОД**.
- ❑ Для возврата на предыдущий уровень меню нажмите клавишу **НАЗАД**, а для выхода в рабочий режим - клавишу **РЕЖИМ ПРОДАЖ**.

3.1.2 ИНТЕРФЕЙС «Ethernet»

При подключении нескольких весов к сети должен использоваться коммутатор, а при подключении одних весов допускается соединить их с сетевой платой компьютера без каких-либо дополнительных устройств. В последнем случае необходимо, чтобы соединение проводов кабеля с разъёмами с одной стороны было выполнено по стандарту TIA/EIA-568A, а с другой – по стандарту TIA/EIA-568B.

При подключении весов к сети или одиночному компьютеру на весах следует выполнить ряд обязательных настроек:

- IP-адрес весов;
- Адрес шлюза (если требуется);
- Маска подсети;
- Адрес DNS-сервера 1;
- Адрес DNS-сервера 2;
- Номер порта TCP.

Порядок проведения обязательных и дополнительных настроек описан ниже.

3.1.2.1 НАСТРОЙКА НОМЕРА И РЕЖИМА РАБОТЫ ВЕСОВ В СЕТИ

(РЕЖИМ ПРОГРАММИРОВАНИЯ -> 9. Интерфейсы -> 1. Основные настройки интерфейсов -> 1. Номер и режим в сети)

Данные настройки требуются при работе весов в сети без сервера (для обмена данными

между весами) либо для идентификации весов внешним программным обеспечением с использованием их номера.

- ❑ Войдите в режим программирования в соответствии с подразделом 2.1 (2.2).
- ❑ Нажмите в левой части клавишу **9. ИНТЕРФЕЙСЫ** (расположена на второй странице клавиш), затем в правой части клавишу **1. ОСНОВНЫЕ НАСТР. ИНТЕРФ.**, а затем клавишу **1. НОМЕР И РЕЖИМ В СЕТИ**. После этого весы перейдут к настройке номера весов в сети.

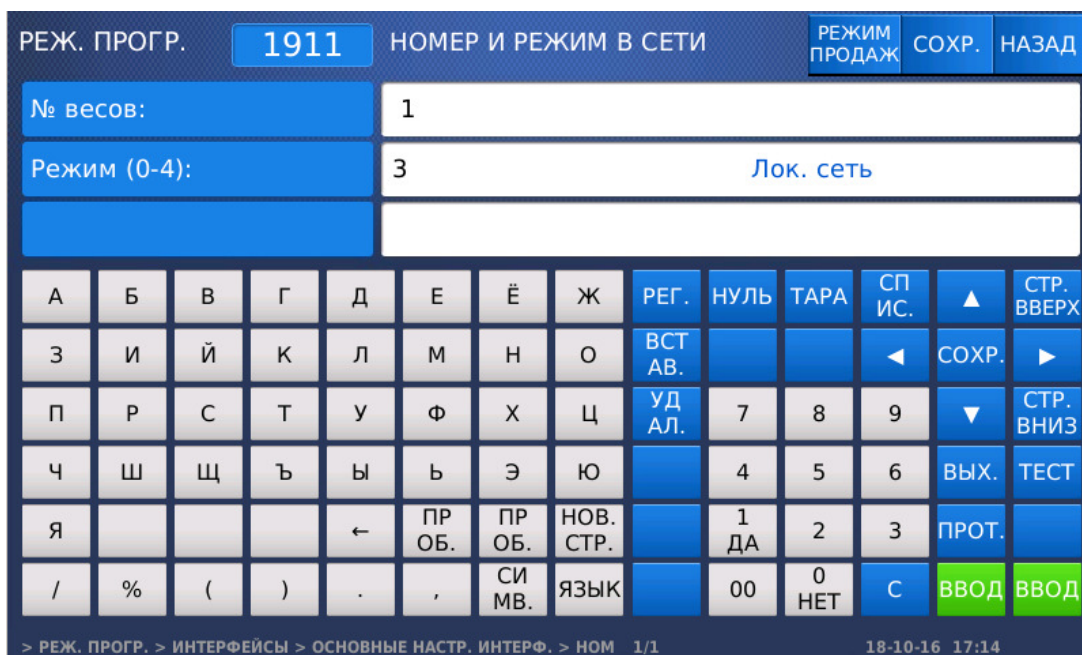

- ❑ Установите номер весов в сети в диапазоне от 1 до 31 нажатием соответствующей клавиши и нажмите клавишу **ВВОД**. После этого весы перейдут к установке режима работы в сети.
- ❑ Установите требуемый режим работы весов в сети нажатием соответствующей клавиши (0-Запрет работы, 1-Ведущий (при организации сети без персонального компьютера), 2-Ведомый (при организации сети без персонального компьютера), 3-Работа в локальной сети (при организации сети с персональным компьютером)) и нажмите клавишу **ВВОД**.
- ❑ Для возврата на предыдущий уровень меню нажмите клавишу **НАЗАД**, а для выхода в рабочий режим - клавишу **РЕЖИМ ПРОДАЖ**.

3.1.2.2 НАСТРОЙКА ИСПОЛЬЗОВАНИЯ DHCP-СЕРВЕРА

(РЕЖИМ ПРОГРАММИРОВАНИЯ -> 9. Интерфейсы -> 1. Основные настройки интерфейсов -> 2. DHCP)

Функция DHCP предполагает автоматическое присвоение IP-адреса устройствам в сети.

- ❑ Войдите в режим программирования в соответствии с подразделом 2.1 (2.2).
- ❑ Нажмите в левой части клавишу **9. ИНТЕРФЕЙСЫ** (расположена на второй странице клавиш), затем в правой части клавишу **1. ОСНОВНЫЕ НАСТР. ИНТЕРФ.**, а затем клавишу **2. DHCP**. После этого весы перейдут к настройке режима работы функции DHCP.



- ❑ Для активации функции DHCP установите значение «Д» (нажатием клавиши **1**) и нажмите клавишу **ВВОД**, а для отключения функции DHCP установите значение «Н» (нажатием клавиши **0**) и нажмите клавишу **ВВОД**.
- ❑ Для возврата на предыдущий уровень меню нажмите клавишу **НАЗАД**, а для выхода в рабочий режим - клавишу **РЕЖИМ ПРОДАЖ**.

3.1.2.3 ОСНОВНЫЕ НАСТРОЙКИ СЕТИ

(РЕЖИМ ПРОГРАММИРОВАНИЯ -> 9. Интерфейсы -> 1. Основные настройки интерфейсов -> 3. Основные настройки сети)

Основные настройки сети предполагают настройку: IP-адреса весов, адреса шлюза, маски подсети, адреса DNS-сервера 1, адреса DNS-сервера 2, номера порта TCP.

- ❑ Войдите в режим программирования в соответствии с подразделом 2.1 (2.2).
- ❑ Нажмите в левой части клавишу **9. ИНТЕРФЕЙСЫ** (расположена на второй странице клавиш), затем в правой части клавишу **1. ОСНОВНЫЕ НАСТР. ИНТЕРФ.**, а затем клавишу **3. ОСНОВНЫЕ НАСТРОЙКИ СЕТИ**. После этого весы перейдут к настройке IP-адреса весов, адреса шлюза, маски подсети, адреса DNS-сервера 1, адреса DNS-сервера 2, номера порта TCP.

РЕЖ. ПРОГР.		1913		ОСНОВНЫЕ НАСТРОЙКИ СЕТИ				РЕЖИМ ПРОДАЖ	СОХР.	НАЗАД			
IP-адрес весов:		192.168.000.223											
Шлюз:		192.168.000.001											
Маска подсети:		255.255.000.000											
А	Б	В	Г	Д	Е	Ё	Ж	РЕГ.	НУЛЬ	ТАРА	СП ИС.	▲	СТР. ВВЕРХ
З	И	Й	К	Л	М	Н	О	ВСТ АВ.			◀	СОХР.	▶
П	Р	С	Т	У	Ф	Х	Ц	УД АЛ.	7	8	9	▼	СТР. ВНИЗ
Ч	Ш	Щ	Ъ	Ы	Ь	Э	Ю		4	5	6	ВЫХ.	ТЕСТ
Я				←	ПР ОБ.	ПР ОБ.	НОВ. СТР.		1 ДА	2	3	ПРОТ.	
/	%	()	.	,	СИ МВ.	ЯЗЫК		00	0 НЕТ	С	ВВОД	ВВОД

> РЕЖ. ПРОГР. > ИНТЕРФЕЙСЫ > ОСНОВНЫЕ НАСТР. ИНТЕРФ. > ОСН 1/2 18-10-16 18:16

- ❑ Установите IP-адрес весов нажатием соответствующих числовых клавиш и нажмите клавишу **ВВОД**. После этого весы перейдут к установке адреса шлюза. Адрес шлюза может потребоваться, например, в случае отправки весами сообщений по электронной почте (см. п. 3.2.8).
- ❑ Установите IP-адрес шлюза нажатием соответствующих числовых клавиш и нажмите клавишу **ВВОД**. После этого весы перейдут к установке маски подсети.
- ❑ Установите маску подсети нажатием соответствующих числовых клавиш и нажмите клавишу **ВВОД**. После этого весы перейдут к установке адреса DNS-сервера 1.

РЕЖ. ПРОГР.		1913		ОСНОВНЫЕ НАСТРОЙКИ СЕТИ				РЕЖИМ ПРОДАЖ	СОХР.	НАЗАД			
DNS Сервер 1 :		000.000.000.000											
DNS Сервер 2 :		000.000.000.000											
Порт TCP:		20304											
А	Б	В	Г	Д	Е	Ё	Ж	РЕГ.	НУЛЬ	ТАРА	СП ИС.	▲	СТР. ВВЕРХ
З	И	Й	К	Л	М	Н	О	ВСТ АВ.			◀	СОХР.	▶
П	Р	С	Т	У	Ф	Х	Ц	УД АЛ.	7	8	9	▼	СТР. ВНИЗ
Ч	Ш	Щ	Ъ	Ы	Ь	Э	Ю		4	5	6	ВЫХ.	ТЕСТ
Я				←	ПР ОБ.	ПР ОБ.	НОВ. СТР.		1 ДА	2	3	ПРОТ.	
/	%	()	.	,	СИ МВ.	ЯЗЫК		00	0 НЕТ	С	ВВОД	ВВОД

> РЕЖ. ПРОГР. > ИНТЕРФЕЙСЫ > ОСНОВНЫЕ НАСТР. ИНТЕРФ. > ОСН 2/2 18-10-16 18:24

- ❑ Установите адреса DNS-сервера 1 нажатием соответствующих числовых клавиш и нажмите клавишу **ВВОД**. После этого весы перейдут к установке адреса DNS-сервера 2.
- ❑ Установите адреса DNS-сервера 2 нажатием соответствующих числовых клавиш и нажмите клавишу **ВВОД**. После этого весы перейдут к установке номера порта TCP.
- ❑ Установите номер порта TCP нажатием соответствующих числовых клавиш и нажмите клавишу **ВВОД**.
- ❑ Для возврата на предыдущий уровень меню нажмите клавишу **НАЗАД**, а для выхода в рабочий режим - клавишу **РЕЖИМ ПРОДАЖ**.

3.1.2.4 НАСТРОЙКА УДАЛЕННОГО IP-АДРЕСА И НОМЕРА ПОРТА ТСР

(РЕЖИМ ПРОГРАММИРОВАНИЯ -> 9. Интерфейсы -> 1. Основные настройки интерфейсов -> 4. Удаленный IP)

- ❑ Войдите в режим программирования в соответствии с подразделом 2.1 (2.2).
- ❑ Нажмите в левой части клавишу **9. ИНТЕРФЕЙСЫ** (расположена на второй странице клавиш), затем в правой части клавишу **1. ОСНОВНЫЕ НАСТР. ИНТЕРФ.**, а затем клавишу **4. УДАЛЕННЫЙ IP**. После этого весы перейдут к настройке удаленного IP-адреса и номера порта ТСР.

РЕЖ. ПРОГР.	1914	УДАЛЕННЫЙ IP	РЕЖИМ ПРОДАЖ	СОХР.	НАЗАД								
Удалённый IP:	000.000.000.000												
Порт ТСР:	0												
[Empty field]													
А	Б	В	Г	Д	Е	Ё	Ж	РЕГ.	НУЛЬ	ТАРА	СП ИС.	▲	СТР. ВВЕРХ
З	И	Й	К	Л	М	Н	О	ВСТ АВ.			◀	СОХР.	▶
П	Р	С	Т	У	Ф	Х	Ц	УД АЛ.	7	8	9	▼	СТР. ВНИЗ
Ч	Ш	Щ	Ъ	Ы	Ь	Э	Ю		4	5	6	ВЫХ.	ТЕСТ
Я				←	ПР ОБ.	ПР ОБ.	НОВ. СТР.		1 ДА	2	3	ПРОТ.	
/	%	()	.	,	СИ МВ.	ЯЗЫК		00	0 НЕТ	С	ВВОД	ВВОД
> РЕЖ. ПРОГР. > ИНТЕРФЕЙСЫ > ОСНОВНЫЕ НАСТР. ИНТЕРФ. > УДА						1/1	19-10-16 10:14						

- ❑ Установите удаленный IP-адрес нажатием соответствующих числовых клавиш и нажмите клавишу **ВВОД**. После этого весы перейдут к установке номера порта ТСР.
- ❑ Установите номер порта ТСР нажатием соответствующих числовых клавиш и нажмите клавишу **ВВОД**.
- ❑ Для возврата на предыдущий уровень меню нажмите клавишу **НАЗАД**, а для выхода в рабочий режим - клавишу **РЕЖИМ ПРОДАЖ**.

3.1.2.5 ПРОВЕРКА СОЕДИНЕНИЯ (PING)

(РЕЖИМ ПРОГРАММИРОВАНИЯ -> 9. Интерфейсы -> 1. Основные настройки интерфейсов -> 8. Проверка связи (ping))

- ❑ Войдите в режим программирования в соответствии с подразделом 2.1 (2.2).
- ❑ Нажмите в левой части клавишу **9. ИНТЕРФЕЙСЫ** (расположена на второй странице клавиш), затем в правой части клавишу **1. ОСНОВНЫЕ НАСТР. ИНТЕРФ.**, а затем клавишу **8. ПРОВЕРКА СВЯЗИ (ping)**. После этого весы перейдут ко вводу IP-адреса устройства, с которым требуется проверить соединение.



- ❑ Установите удаленный IP-адрес нажатием соответствующих числовых клавиш и нажмите клавишу **ВВОД**. После этого весы перейдут к проверке соединения.
- ❑ Для возврата на предыдущий уровень меню нажмите клавишу **НАЗАД**, а для выхода в рабочий режим - клавишу **РЕЖИМ ПРОДАЖ**.

3.1.3 ИНТЕРФЕЙС «Wi-Fi»

По специальному заказу весы могут быть оснащены беспроводным интерфейсом передачи данных «Wi-Fi». Настройка данного интерфейса производится в соответствии с отдельной документацией специалистами уполномоченных сервисных организаций. В случае возникновения вопросов по данному интерфейсу, обратитесь, пожалуйста, к своему поставщику.

3.2 ДОПОЛНИТЕЛЬНЫЕ НАСТРОЙКИ И ФУНКЦИОНАЛ ОБМЕНА ДАННЫМИ

3.2.1 ДОПОЛНИТЕЛЬНЫЕ НАСТРОЙКИ СВЯЗИ, ПЕРЕЗАГРУЗКА ВЕСОВ

(РЕЖИМ ПРОГРАММИРОВАНИЯ -> 9. Интерфейсы -> 2. Дополнительные настройки сети)

Дополнительные настройки связи предполагают настройку наличия синхронизации времени с сервером, синхронизации удалённых PLU с сервером, синхронизации скидок с сервером, подачи сигнала об ошибке в сети; разрешения транзакций при передаче данных, наличия посылки при изменении PLU, возможности удалённого вызова PLU, режима передачи, доступности удалённого управления (удалённый экран) и выполнение перезагрузки.

- ❑ Войдите в режим программирования в соответствии с подразделом 2.1 (2.2).
- ❑ Нажмите в левой части клавишу **9. ИНТЕРФЕЙСЫ** (расположена на второй странице клавиш), а затем в правой части клавишу **2. ДОПОЛН. НАСТРОЙКИ СЕТИ**. После этого весы перейдут к настройке наличия синхронизации времени с сервером.

РЕЖ. ПРОГР.	1920	ДОПОЛН. НАСТРОЙКИ СЕТИ						РЕЖИМ ПРОДАЖ	СОХР.	НАЗАД			
Синхр. врем. с сервером:	Н												
Синхр. удал. PLU с сервером:	Д												
Синхр. скидок с сервером:	Д												
А	Б	В	Г	Д	Е	Ё	Ж	РЕГ.	НУЛЬ	ТАРА	СП ИС.	▲	СТР. ВВЕРХ
З	И	Й	К	Л	М	Н	О	ВСТ АВ.			◀	СОХР.	▶
П	Р	С	Т	У	Ф	Х	Ц	УД АЛ.	7	8	9	▼	СТР. ВНИЗ
Ч	Ш	Щ	Ъ	Ы	Ь	Э	Ю		4	5	6	ВЫХ.	ТЕСТ
Я				←	ПР ОБ.	ПР ОБ.	НОВ. СТР.		1 ДА	2	3	ПРОТ.	
/	%	()	.	,	СИ МВ.	ЯЗЫК		00	0 НЕТ	С	ВВОД	ВВОД
> РЕЖ. ПРОГР. > ИНТЕРФЕЙСЫ > ДОПОЛН. НАСТРОЙКИ СЕТИ								1/4	23-12-16 13:53				

- ❑ Установите требуемое значение для каждого параметра, используя для изменения значения клавишу **0** и **1**, а для перехода ко вводу следующего – клавишу **ВВОД**. Для выполнения перезагрузки весов установите значение «Д» для параметра «RESTART» и нажмите клавишу **ВВОД**.
- ❑ Для возврата на предыдущий уровень меню нажмите клавишу **НАЗАД**, а для выхода в рабочий режим - клавишу **РЕЖИМ ПРОДАЖ**.

3.2.2 БЛОКИРОВКА ВЕСОВ

(РЕЖИМ ПРОГРАММИРОВАНИЯ -> 9. Интерфейсы -> 1. Основные настройки интерфейсов -> 3. Блокировка)

Блокировка весов предполагает их перевод в заблокированное состояние, при котором весы не будут реагировать на нажатие каких-либо клавиш.

- ❑ Войдите в режим программирования в соответствии с подразделом 2.1 (2.2).
- ❑ Нажмите в левой части клавишу **9. ИНТЕРФЕЙСЫ** (расположена на второй странице клавиш), а затем в правой части клавишу **3. БЛОКИРОВКА**. После этого весы перейдут к настройке состояния блокировки.

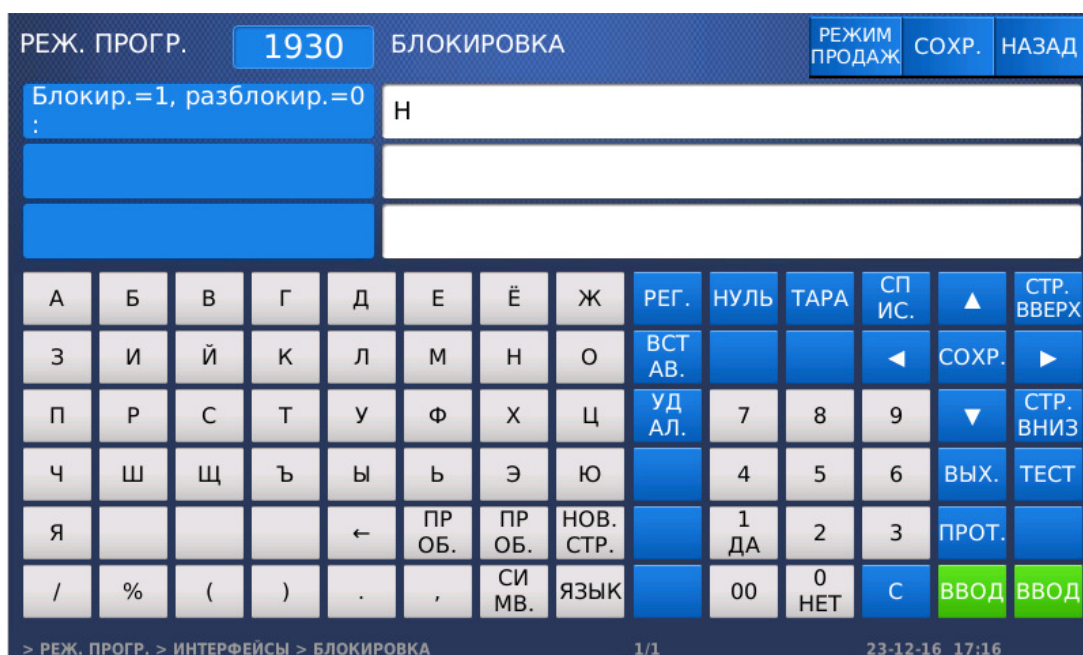

- ❑ Для перевода весов в заблокированное состояние установите значение **1** и нажмите клавишу **ВВОД**.
- ❑ Для возврата на предыдущий уровень меню нажмите клавишу **НАЗАД**, а для выхода в рабочий режим - клавишу **РЕЖИМ ПРОДАЖ**.

3.2.3 ПАРАМЕТРЫ РАБОТЫ ВЕСОВ В СЕТИ

(РЕЖИМ ПРОГРАММИРОВАНИЯ -> 9. Интерфейсы -> 4. Параметры работы в сети)

В режиме параметров работы в сети на дисплее весов отображаются их текущие: IP-адрес, MAC-адрес и номер порта TCP.

- ❑ Войдите в режим программирования в соответствии с подразделом 2.1 (2.2).
- ❑ Нажмите в левой части клавишу **9. ИНТЕРФЕЙСЫ** (расположена на второй странице клавиш), а затем в правой части клавишу **4. ПАРАМЕТРЫ РАБОТЫ В СЕТИ**. После этого весы перейдут к индикации параметров.

РЕЖ. ПРОГР. 1940		ПАРАМЕТРЫ РАБОТЫ В СЕТИ		РЕЖИМ ПРОДАЖ		СОХР.		НАЗАД					
Лок. сеть		IP: 192.168.0.222		MAC: 00.09.15.03.17.c9									
Порт ТСР:		20304											
А	Б	В	Г	Д	Е	Ё	Ж	РЕГ.	НУЛЬ	ТАРА	СПИС.	▲	СТР. ВВЕРХ
З	И	Й	К	Л	М	Н	О	ВСТАВ.			◀	СОХР.	▶
П	Р	С	Т	У	Ф	Х	Ц	УДАЛ.	7	8	9	▼	СТР. ВНИЗ
Ч	Ш	Щ	Ъ	Ы	Ь	Э	Ю		4	5	6	ВЫХ.	ТЕСТ
Я				←	ПРОБ.	ПРОБ.	НОВ. СТР.		1 ДА	2	3	ПРОТ.	
/	%	()	.	,	СИМВ.	ЯЗЫК		00	0 НЕТ	С	ВВОД	
РЕЖ. ПРОГР. ИНТЕРФЕЙСЫ ПАРАМЕТРЫ РАБОТЫ В СЕТИ										1/2		10-01-17 18:20	

- Для возврата на предыдущий уровень меню нажмите клавишу **НАЗАД**, а для выхода в рабочий режим - клавишу **РЕЖИМ ПРОДАЖ**.

3.2.4 СПИСОК ВЕДОМЫХ ВЕСОВ

(РЕЖИМ ПРОГРАММИРОВАНИЯ -> 9. Интерфейсы -> 6. Список ведомых весов)

В списке ведомых весов сохраняются номера ведомых весов, их IP-адреса, номера портов ТСР и флаг использования. В данном режиме можно добавить (отредактировать) ведомые весы, посмотреть список ведомых весов и удалить ведомые весы.

3.2.4.1 ВВОД НОВЫХ ВЕДОМЫХ ВЕСОВ/РЕДАКТИРОВАНИЕ

(РЕЖИМ ПРОГРАММИРОВАНИЯ -> 9. Интерфейсы -> 6. Список ведомых весов -> 1. Добавление/редактирование ведомых весов)

- Войдите в режим программирования в соответствии с подразделом 2.1 (2.2).
- Нажмите в левой части клавишу **9. ИНТЕРФЕЙСЫ** (расположена на второй странице клавиш), затем в правой части клавишу **6. СПИСОК ВЕДОМЫХ ВЕСОВ**, а затем клавишу **1. ДОБ./РЕД. ВЕДОМЫХ ВЕСОВ**. После этого весы перейдут ко вводу новой записи ведомых весов (редактированию имеющейся).

РЕЖ. ПРОГР. 1961		ДОБ./РЕД. ВЕДОМЫХ ВЕСОВ		РЕЖИМ ПРОДАЖ		СОХР.		НАЗАД					
№:		1											
IP-адрес весов:		000.000.000.000											
Порт TCP:		20304											
А	Б	В	Г	Д	Е	Ё	Ж	РЕГ.	НУЛЬ	ТАРА	СПИС.	▲	СТР. ВВЕРХ
З	И	Й	К	Л	М	Н	О	ВСТАВ.			◀	СОХР.	▶
П	Р	С	Т	У	Ф	Х	Ц	УДАЛ.	7	8	9	▼	СТР. ВНИЗ
Ч	Ш	Щ	Ъ	Ы	Ь	Э	Ю		4	5	6	ВЫХ.	ТЕСТ
Я				←	ПРОБ.	ПРОБ.	НОВ. СТР.		1 ДА	2	3	ПРОТ.	
/	%	()	.	,	СИМВ.	ЯЗЫК		00	0 НЕТ	С	ВВОД	
РЕЖ. ПРОГР. > ИНТЕРФЕЙСЫ > СПИСОК ВЕДОМЫХ ВЕСОВ > ДОБ./РЕД. ВЕДОМЫХ ВЕСОВ										1/2		10-01-17 18:19	

- Введите номер ведомых весов и нажмите клавишу **ВВОД**. Далее введите IP-адрес ведомых весов и нажмите клавишу **ВВОД**. Затем введите номер порта TCP ведомых весов и нажмите клавишу **ВВОД**. После ввода номера порта TCP весы перейдут к настройке флага использования данных ведомых весов.

РЕЖ. ПРОГР. 1961		ДОБ./РЕД. ВЕДОМЫХ ВЕСОВ		РЕЖИМ ПРОДАЖ		СОХР.		НАЗАД					
Использовать:		Н											
А	Б	В	Г	Д	Е	Ё	Ж	РЕГ.	НУЛЬ	ТАРА	СПИС.	▲	СТР. ВВЕРХ
З	И	Й	К	Л	М	Н	О	ВСТАВ.			◀	СОХР.	▶
П	Р	С	Т	У	Ф	Х	Ц	УДАЛ.	7	8	9	▼	СТР. ВНИЗ
Ч	Ш	Щ	Ъ	Ы	Ь	Э	Ю		4	5	6	ВЫХ.	ТЕСТ
Я				←	ПРОБ.	ПРОБ.	НОВ. СТР.		1 ДА	2	3	ПРОТ.	
/	%	()	.	,	СИМВ.	ЯЗЫК		00	0 НЕТ	С	ВВОД	
РЕЖ. ПРОГР. > ИНТЕРФЕЙСЫ > СПИСОК ВЕДОМЫХ ВЕСОВ > ДОБ./РЕД. ВЕДОМЫХ ВЕСОВ										2/2		11-01-17 11:57	

- Для использования данных ведомых весов установите значение «Д» (нажатием клавиши **1**) и нажмите клавишу **ВВОД**, а для неиспользования данных ведомых весов установите значение «Н» (нажатием клавиши **0**) и нажмите клавишу **ВВОД**. После этого весы перейдут ко вводу (редактированию) следующих ведомых весов.
- Для возврата на предыдущий уровень меню нажмите клавишу **НАЗАД**, а для выхода в рабочий режим - клавишу **РЕЖИМ ПРОДАЖ**.

3.2.4.2 ПРОСМОТР ВЕДОМЫХ ВЕСОВ

(РЕЖИМ ПРОГРАММИРОВАНИЯ -> 9. Интерфейсы -> 6. Список ведомых весов -> 2. Список ведомых весов)

- ❑ Войдите в режим программирования в соответствии с подразделом 2.1 (2.2).
- ❑ Нажмите в левой части клавишу **9. ИНТЕРФЕЙСЫ** (расположена на второй странице клавиш), затем в правой части клавишу **6. СПИСОК ВЕДОМЫХ ВЕСОВ**, а затем клавишу **2. СПИСОК ВЕДОМЫХ ВЕСОВ**. После этого на дисплее весов высветится список ведомых весов. Для перемещения между страницами используйте клавиши **↓** и **↑**.



- ❑ Для возврата на предыдущий уровень меню нажмите клавишу **НАЗАД**, а для выхода в рабочий режим - клавишу **РЕЖИМ ПРОДАЖ**.

3.2.4.3 УДАЛЕНИЕ ВЕДОМЫХ ВЕСОВ

(РЕЖИМ ПРОГРАММИРОВАНИЯ -> 9. Интерфейсы -> 6. Список ведомых весов -> 3. Удаление ведомых весов)

- ❑ Войдите в режим программирования в соответствии с подразделом 2.1 (2.2).
- ❑ Нажмите в левой части клавишу **9. ИНТЕРФЕЙСЫ** (расположена на второй странице клавиш), затем в правой части клавишу **6. СПИСОК ВЕДОМЫХ ВЕСОВ**, а затем клавишу **3. УДАЛЕНИЕ ВЕДОМЫХ ВЕСОВ**. После этого весы перейдут ко вводу номера ведомых весов, запись которых требуется удалить.



- ❑ Введите номер ведомых весов, данные для которых требуется удалить, и нажмите клавишу **ВВОД**. После этого данные соответствующих ведомых весов будут удалены.
- ❑ Для возврата на предыдущий уровень меню нажмите клавишу **НАЗАД**, а для выхода в рабочий режим - клавишу **РЕЖИМ ПРОДАЖ**.

3.2.8 ПЕРЕДАЧА ЭЛЕКТРОННОЙ ПОЧТЫ

(РЕЖИМ ПРОГРАММИРОВАНИЯ -> 9. Интерфейсы -> 7. Передача электронной почты)

В весах предусмотрена возможность отправки сообщений об ошибках принтера (закончилась лента этикеток, не снята этикетка, поднята термоголовка) по электронной почте. В письме-уведомлении содержатся IP-адрес весов, номер весов и описание ошибки. Далее описаны настройки весов, которые необходимо выполнить для передачи электронной почты.

- ❑ Войдите в режим программирования в соответствии с подразделом 2.1 (2.2).
- ❑ Нажмите в левой части клавишу **9. ИНТЕРФЕЙСЫ** (расположена на второй странице клавиш), а затем в правой части клавишу **7. ПЕРЕДАЧА ЭЛЕКТРОННОЙ ПОЧТЫ**. После этого весы перейдут к настройке первого параметра – адреса электронной почты отправителя.

РЕЖ. ПРОГР.		1970		ПЕРЕДАЧА ЭЛЕКТРОННОЙ ПОЧТЫ				РЕЖИМ ПРОДАЖ	СОХР.	НАЗАД				
Адрес отправителя		-												
Сервер почты (SMTP)														
Адрес получателя														
А	Б	В	Г	Д	Е	Ё	Ж	РЕГ.	НУЛЬ	ТАРА	СПИС.	▲	СТР. ВВЕРХ	
З	И	Й	К	Л	М	Н	О	ВСТАВ.				◀	СОХР.	▶
П	Р	С	Т	У	Ф	Х	Ц	УДАЛ.	7	8	9	▼	СТР. ВНИЗ	
Ч	Ш	Щ	Ъ	Ы	Ь	Э	Ю		4	5	6	ВЫХ.	ТЕСТ	
Я				←	ПРОБ.	ПРОБ.	НОВ. СТР.		1 ДА	2	3	ПРОТ.		
/	%	()	.	,	СИМВ.	ЯЗЫК		00	0 НЕТ	С	ВВОД		
> РЕЖ. ПРОГР. > ИНТЕРФЕЙСЫ > ПЕРЕДАЧА ЭЛЕКТРОННОЙ ПОЧТЫ										1/3	11-01-17 14:30			

- Введите адрес отправителя и нажмите клавишу **ВВОД**. После этого весы перейдут ко вводу адреса сервера исходящей почты (SMTP). Введите адрес сервера исходящей почты (SMTP) и нажмите клавишу **ВВОД**. После этого весы перейдут ко вводу адреса электронной почты получателя. Введите адрес получателя и нажмите клавишу **ВВОД**. После этого весы перейдут ко вводу учетной записи отправителя.

РЕЖ. ПРОГР.		1970		ПЕРЕДАЧА ЭЛЕКТРОННОЙ ПОЧТЫ				РЕЖИМ ПРОДАЖ	СОХР.	НАЗАД				
Уч. запись отправ.		-												
Пароль														
Порт														
А	Б	В	Г	Д	Е	Ё	Ж	РЕГ.	НУЛЬ	ТАРА	СПИС.	▲	СТР. ВВЕРХ	
З	И	Й	К	Л	М	Н	О	ВСТАВ.				◀	СОХР.	▶
П	Р	С	Т	У	Ф	Х	Ц	УДАЛ.	7	8	9	▼	СТР. ВНИЗ	
Ч	Ш	Щ	Ъ	Ы	Ь	Э	Ю		4	5	6	ВЫХ.	ТЕСТ	
Я				←	ПРОБ.	ПРОБ.	НОВ. СТР.		1 ДА	2	3	ПРОТ.		
/	%	()	.	,	СИМВ.	ЯЗЫК		00	0 НЕТ	С	ВВОД		
> РЕЖ. ПРОГР. > ИНТЕРФЕЙСЫ > ПЕРЕДАЧА ЭЛЕКТРОННОЙ ПОЧТЫ										2/3	11-01-17 16:19			

- Введите учетную запись отправителя и нажмите клавишу **ВВОД**. После этого весы перейдут ко вводу пароля учетной записи отправителя. Введите пароль учетной записи отправителя и нажмите клавишу **ВВОД**. После этого весы перейдут ко вводу номера порта для исходящей почты. Введите номер порта для исходящей почты и нажмите клавишу **ВВОД**. После этого весы перейдут к настройке наличия безопасного соединения (SSL).

РЕЖ. ПРОГР.		1970		ПЕРЕДАЧА ЭЛЕКТРОННОЙ ПОЧТЫ				РЕЖИМ ПРОДАЖ	СОХР.	НАЗАД			
SSL		Н											
А	Б	В	Г	Д	Е	Ё	Ж	РЕГ.	НУЛЬ	ТАРА	СПИС.	▲	СТР. ВВЕРХ
З	И	Й	К	Л	М	Н	О	ВСТАВ.			◀	СОХР.	▶
П	Р	С	Т	У	Ф	Х	Ц	УДАЛ.	7	8	9	▼	СТР. ВНИЗ
Ч	Ш	Щ	Ъ	Ы	Ь	Э	Ю		4	5	6	ВЫХ.	ТЕСТ
Я				←	ПРОБ.	ПРОБ.	НОВ. СТР.		1 ДА	2	3	ПРОТ.	
/	%	()	.	,	СИМВ.	ЯЗЫК		00	0 НЕТ	С	ВВОД	
> РЕЖ. ПРОГР. > ИНТЕРФЕЙСЫ > ПЕРЕДАЧА ЭЛЕКТРОННОЙ ПОЧТЫ								3/3	11-01-17 16:39				

- ❑ Если требуется использовать безопасное соединение (SSL), установите значение «Д» нажатием клавиши **1** и нажмите клавишу **ВВОД**. Если требуется использовать безопасное соединение (SSL), установите значение «Н» нажатием клавиши **0** и нажмите клавишу **ВВОД**.
- ❑ Для возврата на предыдущий уровень меню нажмите клавишу **НАЗАД**, а для выхода в рабочий режим - клавишу **РЕЖИМ ПРОДАЖ**.

3.3 ВНЕШНЕЕ ПРОГРАММНОЕ ОБЕСПЕЧЕНИЕ

Для весов предусмотрено внешнее программное обеспечение, разработанное производителем, которое распространяется свободно. Кроме этого, имеется возможность использования специальных программ сторонних разработчиков для удалённого мониторинга и настройки весов (удалённый экран).

К программному обеспечению, разработанному и распространяемому производителем, относятся нижеобозначенные программы.

Ниже приведено краткое описание каждого программного обеспечения, а также минимально-необходимые настройки весов для возможности работы с данным программным обеспечением. Порядок работы с данным программным обеспечением приводится в отдельной документации на соответствующее программное обеспечение.

3.3.1 CL-Works

CL-Works -это базовая программа для работы с весами CL всех моделей и модификаций. Применительно к весам CL7000 данное программное обеспечение позволяет производить ведение базы данных товаров и сопутствующих таблиц данных (добавление, удаление, редактирование записей, загрузка на весы и выгрузка с весов), настройку штрих-кодов, получение отчетов, редактирование форматов этикеток, а также многие другие функции.

Для возможности работы с программой на весах необходимо настроить скорость обмена данными в меню 1915 (при использовании интерфейса RS-232) либо провести основные сетевые настройки в меню 1913 (при использовании интерфейса Ethernet).

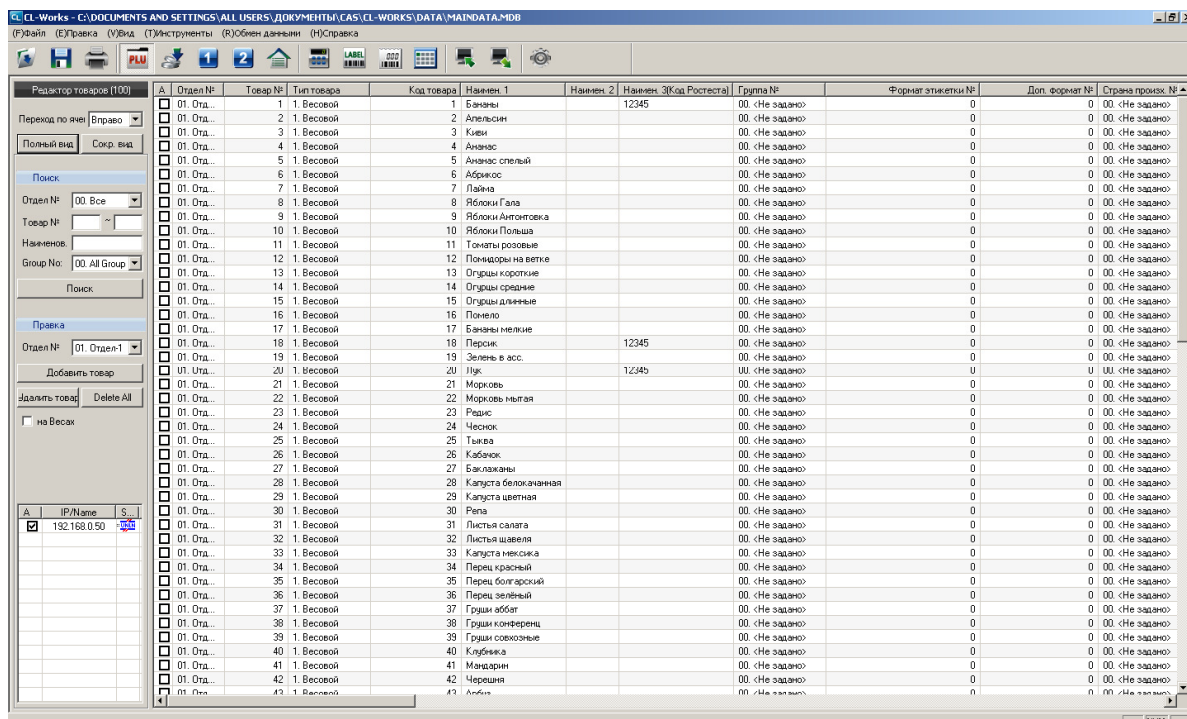

The screenshot shows the CL-Works application window. The main area contains a table with the following columns: Отдел № (Department No.), Товар № (Goods No.), Тип товара (Goods Type), Код товара (Goods Code), Наимен. 1 (Name 1), Наимен. 2 (Name 2), Наимен. 3(Код Ростеста) (Name 3 (Code of State Test)), Группа № (Group No.), Формат этикетки № (Label Format No.), Доп. формат № (Additional Format No.), and Страна произв. № (Country of Origin No.). The table lists various goods such as Bananas, Apples, and different types of peppers. On the left side, there is a sidebar with controls for 'Редатор товаров (100)' (Goods Editor (100)), including search and filter options.

Отдел №	Товар №	Тип товара	Код товара	Наимен. 1	Наимен. 2	Наимен. 3(Код Ростеста)	Группа №	Формат этикетки №	Доп. формат №	Страна произв. №
01. Отд...	1	1. Весовой	1	Бананы		12345	00. Не задано	0	0	00. Не задано
01. Отд...	2	1. Весовой	2	Апельсин			00. Не задано	0	0	00. Не задано
01. Отд...	3	1. Весовой	3	Киви			00. Не задано	0	0	00. Не задано
01. Отд...	4	1. Весовой	4	Ананас			00. Не задано	0	0	00. Не задано
01. Отд...	5	1. Весовой	5	Авокадо спелый			00. Не задано	0	0	00. Не задано
01. Отд...	6	1. Весовой	6	Абрикос			00. Не задано	0	0	00. Не задано
01. Отд...	7	1. Весовой	7	Лайма			00. Не задано	0	0	00. Не задано
01. Отд...	8	1. Весовой	8	Яблоки Гала			00. Не задано	0	0	00. Не задано
01. Отд...	9	1. Весовой	9	Яблоки Антоновка			00. Не задано	0	0	00. Не задано
01. Отд...	10	1. Весовой	10	Яблоки Польша			00. Не задано	0	0	00. Не задано
01. Отд...	11	1. Весовой	11	Томаты розовые			00. Не задано	0	0	00. Не задано
01. Отд...	12	1. Весовой	12	Помидоры на ветке			00. Не задано	0	0	00. Не задано
01. Отд...	13	1. Весовой	13	Огурцы короткие			00. Не задано	0	0	00. Не задано
01. Отд...	14	1. Весовой	14	Огурцы средние			00. Не задано	0	0	00. Не задано
01. Отд...	15	1. Весовой	15	Огурцы длинные			00. Не задано	0	0	00. Не задано
01. Отд...	16	1. Весовой	16	Помело			00. Не задано	0	0	00. Не задано
01. Отд...	17	1. Весовой	17	Бананы мелкие			00. Не задано	0	0	00. Не задано
01. Отд...	18	1. Весовой	18	Персики		12345	00. Не задано	0	0	00. Не задано
01. Отд...	19	1. Весовой	19	Земля в асс.			00. Не задано	0	0	00. Не задано
01. Отд...	20	1. Весовой	20	Пук		12345	00. Не задано	0	0	00. Не задано
01. Отд...	21	1. Весовой	21	Морковь			00. Не задано	0	0	00. Не задано
01. Отд...	22	1. Весовой	22	Морковь мятая			00. Не задано	0	0	00. Не задано
01. Отд...	23	1. Весовой	23	Редис			00. Не задано	0	0	00. Не задано
01. Отд...	24	1. Весовой	24	Чеснок			00. Не задано	0	0	00. Не задано
01. Отд...	25	1. Весовой	25	Тыква			00. Не задано	0	0	00. Не задано
01. Отд...	26	1. Весовой	26	Кабачок			00. Не задано	0	0	00. Не задано
01. Отд...	27	1. Весовой	27	Баклажаны			00. Не задано	0	0	00. Не задано
01. Отд...	28	1. Весовой	28	Калуста белокочанная			00. Не задано	0	0	00. Не задано
01. Отд...	29	1. Весовой	29	Калуста цветная			00. Не задано	0	0	00. Не задано
01. Отд...	30	1. Весовой	30	Репка			00. Не задано	0	0	00. Не задано
01. Отд...	31	1. Весовой	31	Листья салата			00. Не задано	0	0	00. Не задано
01. Отд...	32	1. Весовой	32	Листья шавеля			00. Не задано	0	0	00. Не задано
01. Отд...	33	1. Весовой	33	Калуста мексика			00. Не задано	0	0	00. Не задано
01. Отд...	34	1. Весовой	34	Перец красный			00. Не задано	0	0	00. Не задано
01. Отд...	35	1. Весовой	35	Перец болгарский			00. Не задано	0	0	00. Не задано
01. Отд...	36	1. Весовой	36	Перец зелёный			00. Не задано	0	0	00. Не задано
01. Отд...	37	1. Весовой	37	Грибы аббат			00. Не задано	0	0	00. Не задано
01. Отд...	38	1. Весовой	38	Грибы конференц			00. Не задано	0	0	00. Не задано
01. Отд...	39	1. Весовой	39	Грибы соевозьяне			00. Не задано	0	0	00. Не задано
01. Отд...	40	1. Весовой	40	Клубника			00. Не задано	0	0	00. Не задано
01. Отд...	41	1. Весовой	41	Мандарин			00. Не задано	0	0	00. Не задано
01. Отд...	42	1. Весовой	42	Черешня			00. Не задано	0	0	00. Не задано
01. Отд...	43	1. Весовой	43	Абрис			00. Не задано	0	0	00. Не задано

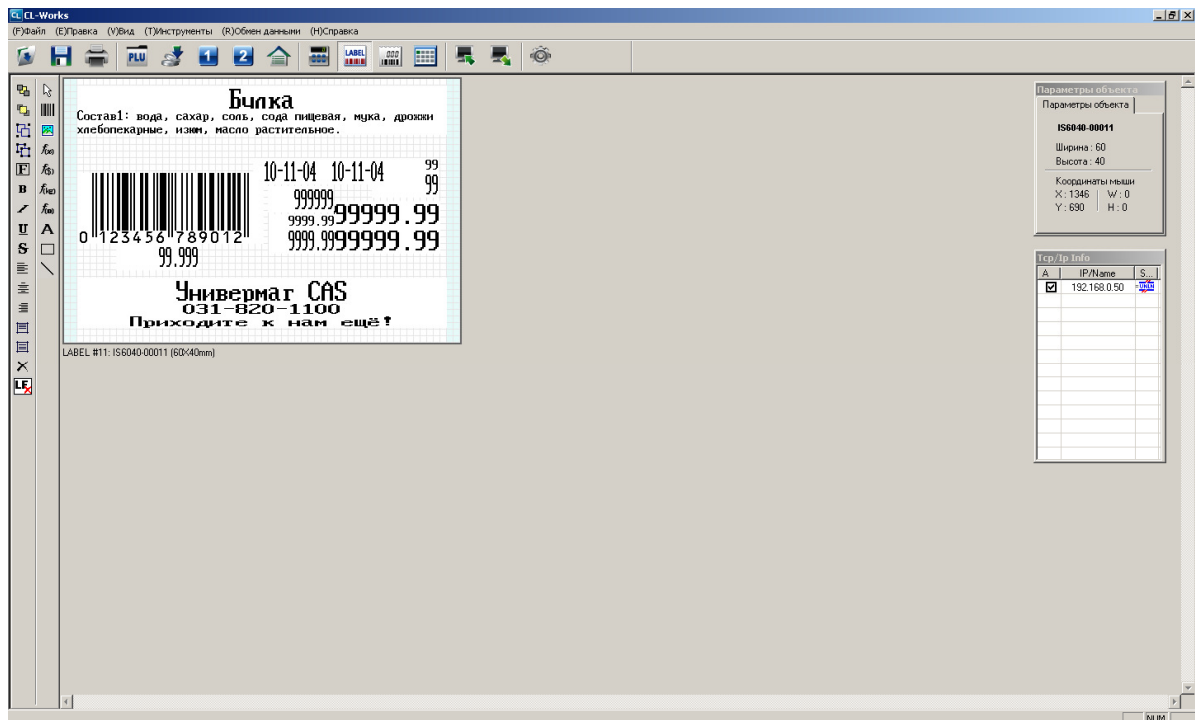

3.3.2 CL-Works Pro

CL-Works Pro – это модернизированная программа для работы с весами CL всех моделей и модификаций. В дополнение к вышеперечисленному функционалу программы CL-Works (см. п. 3.3.1), данная программа также позволяет производить настройку раскладок клавиатуры весов CL7000, настройку воспроизведения слайдов и видеофайлов на дисплее весов, а также удалённую настройку параметров весов, описанных в подразделе 2.12.

Для возможности работы с программой на весах необходимо настроить скорость обмена данными в меню 1915 (при использовании интерфейса RS-232) либо провести основные сетевые настройки в меню 1913 (при использовании интерфейса Ethernet).

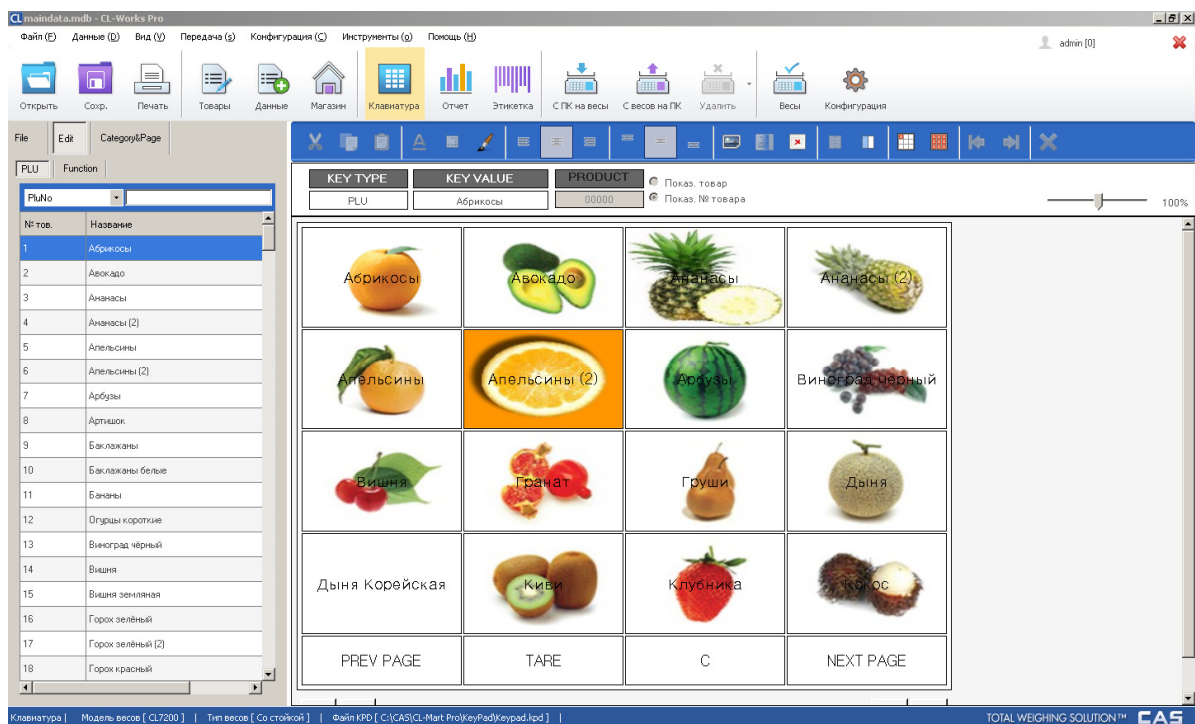

3.3.3 RemoteScaleView

RemoteScaleView - это программа для удалённого контроля состояния весов: текущие значения массы, массы тары, цены, стоимости, метрологические характеристики весов, текущие значения сервисных параметров, состояние нулевой точки, стабильности, перегруза, а также ошибки принтера (закончилась лента этикеток, не снята этикетка, поднята термоголовка). Также предусмотрена возможность отправки сообщений об ошибках принтера по электронной почте.

	MAIN	SCALE	ALARM	UPDATE	TEST	Ver 1.0.5(160129)								
<input checked="" type="checkbox"/>	IP	alue	Peel Threshold Value	Gap Min Value	Gap Max Value	Gap Threshold Value	Raw AD Value	Firmware Version	Zero Flag	Stable Flag	Overload Flag	Head Up	Peel Off	Paper End
<input checked="" type="checkbox"/>	192.168.0.223	128	128	49	128	128	9410	V3.02.1	ON	ON	OFF	Head Up	Peel Off	Paper End

Для возможности работы с программой на весах необходимо настроить скорость обмена данными в меню 1915 (при использовании интерфейса RS-232) либо провести основные сетевые настройки в меню 1913 (при использовании интерфейса Ethernet).

3.4 УДАЛЕННЫЙ ЭКРАН

Для весов предусмотрена возможность отображения их экрана на мониторе удалённого компьютера и управление работой весами с помощью системы удалённого доступа к рабочему столу (VNC). В качестве программного обеспечения для удалённого компьютера может использоваться любая продукция сторонних разработчиков, поддерживающая систему удаленного доступа к рабочему столу (VNC), системным требованиям которой удовлетворяет удаленный компьютер.

Для возможности использования данной функции со стороны весов необходимо выполнить следующие настройки:

1. Основные настройки сети (см. п. 3.1.2.3).
2. В меню 1920 для параметра «Удаленное управление» (см. п. 3.4) установить значение «Д».

РЕЖ. ПРОГР.	1920	ДОПОЛН. НАСТРОЙКИ СЕТИ	РЕЖИМ ПРОДАЖ	СОХР.	НАЗАД								
Удаленный вызов PLU:	Н												
Режим передачи:	0												
Удаленное управление	Д												
А	Б	В	Г	Д	Е	Ё	Ж	РЕГ.	НУЛЬ	ТАРА	СП ИС.	▲	СТР. ВВЕРХ
З	И	Й	К	Л	М	Н	О	ВСТ АВ.			◀	СОХР.	▶
П	Р	С	Т	У	Ф	Х	Ц	УД АЛ.	7	8	9	▼	СТР. ВНИЗ
Ч	Ш	Щ	Ъ	Ы	Ь	Э	Ю		4	5	6	ВЫХ.	ТЕСТ
Я				←	ПР ОБ.	ПР ОБ.	НОВ. СТР.		1 ДА	2	3	ПРОТ.	
/	%	()	.	,	СИ МВ.	ЯЗЫК		00	0 НЕТ	С	ВВОД	ВВОД
> РЕЖ. ПРОГР. > ИНТЕРФЕЙСЫ > ДОПОЛН. НАСТРОЙКИ СЕТИ								3/4	20-10-16 13:00				

При настройке VNC-программы следует указать номер порта 5902.

4 ПРИЛОЖЕНИЯ

4.1 ФОРМАТЫ ЭТИКЕТОК

Каждому формату этикетки соответствует свой уникальный номер. Существуют стандартные (встроенные заводом-изготовителем) форматы этикеток и форматы пользовательских этикеток, которые возможно загрузить с персонального компьютера, используя программное обеспечение «CL-works». Стандартным этикеткам номер присваивается заводом-изготовителем, а пользовательским – самим пользователем при создании этикетки с помощью внешнего программного обеспечения. Отведённый диапазон номеров для стандартных этикеток – с 1-го по 45-ый, для пользовательских – с 51-го по 99-ый.

В общей сложности предусмотрен 31 встроенный формат этикеток (включая одну итоговую этикетку). Для итоговых этикеток, которые печатаются по завершении режима суммирования, предназначен встроенный формат № 29. В то же время это не исключает возможности использования какого-либо пользовательского формата для итоговых этикеток. Встроенные форматы этикеток различаются между собой размерами, требованием к самоклеющейся бумаге (с пре-принтом или без), наличием штрих-кода, количеством строк для наименования товара, размером шрифтов, расположением данных и другими параметрами. В таблице 4.1 сведены номера всех встроенных форматов и соответствующие им размеры. На рисунке 4.1 приведены некоторые встроенные форматы этикеток. Общее количество пользовательских форматов этикеток не должно превышать 20.

Примечание. Для корректной печати этикеток, формат которых предполагает печать информации о магазине в верхней части, необходимо установить перевернут этикетки (см. п. 2.8.1).

Таблица 4.1 – Соответствие номера формата этикетки размеру этикетки

№	Размер, мм	№	Размер, мм	№	Размер, мм
1	58x30	18	58x40	34	58x60
2	58x30	19	58x40	35	58x60
3	58x30	20	58x40	36	58x60
4	58x30	21	58x40	37	58x60
11	58x40	22	58x40	38	58x60
12	58x40	25	58x51	39	58x60
13	58x40	26	58x51	40	58x60
14	58x40	29	58x40*	41	58x60
15	58x40	31	58x60	42	58x60
16	58x40	32	58x60		
17	58x40	33	58x60		

* Формат итоговой этикетки для режима суммирования



Рисунок 4.1 – Некоторые встроенные форматы этикеток

4.2 КОДЫ СИМВОЛОВ

Часто при вводе данных требуется ввести символы, отсутствующие на клавиатуре в явном виде. В этом случае следует ввести код символа, выполнив следующие действия:

- Нажать клавишу **КОД СИМВ.**
- Ввести код нужного символа в соответствии с таблицей 4.2.
- Нажать клавишу **ПЕЧ.**

Таблица 4.2 – Соответствие символов кодам

	00	01	02	03	04	05	06	07	08	09	0A	0B	0C	0D	0E	0F
00	<u>NUL</u> 0000	<u>STX</u> 0001	<u>SOT</u> 0002	<u>ETX</u> 0003	<u>EOT</u> 0004	<u>ENQ</u> 0005	<u>ACK</u> 0006	<u>BEL</u> 0007	<u>BS</u> 0008	<u>HT</u> 0009	<u>LF</u> 000A	<u>VT</u> 000B	<u>FF</u> 000C	<u>CR</u> 000D	<u>SO</u> 000E	<u>SI</u> 000F
10	<u>DLE</u> 0010	<u>DC1</u> 0011	<u>DC2</u> 0012	<u>DC3</u> 0013	<u>DC4</u> 0014	<u>NAK</u> 0015	<u>SYN</u> 0016	<u>ETB</u> 0017	<u>CAN</u> 0018	<u>EM</u> 0019	<u>SUB</u> 001A	<u>ESC</u> 001B	<u>FS</u> 001C	<u>GS</u> 001D	<u>RS</u> 001E	<u>US</u> 001F
20	<u>SP</u> 0020	!	"	#	\$	%	&	'	()	*	+	,	-	.	/
30	0	1	2	3	4	5	6	7	8	9	:	;	<	=	>	?
40	@	A	B	C	D	E	F	G	H	I	J	K	L	M	N	O
50	P	Q	R	S	T	U	V	W	X	Y	Z	[\]	^	_
60	`	a	b	c	d	e	f	g	h	i	j	k	l	m	n	o
70	p	q	r	s	t	u	v	w	x	y	z	{		}	~	<u>DEL</u> 007F
80	€ 20AC	•••••	ƒ 201A	„ 0192	… 201E	† 2026	‡ 2020	ˆ 02C6	% 2030	š 0160	< 2039	€ 0152	•••••	ž 017D	•••••	•••••
90	•••••	\ 2018	/ 2019	“ 201C	” 201D	• 2022	— 2013	— 2014	˜ 02DC	™ 2122	š 0161	> 203A	œ 0153	•••••	ž 017E	ÿ 0178
A0	<u>NBSP</u> 00A0	¡ 00A1	¢ 00A2	£ 00A3	¤ 00A4	¥ 00A5	¦ 00A6	§ 00A7	¨ 00A8	© 00A9	ª 00AA	« 00AB	¬ 00AC	­ 00AD	® 00AE	¯ 00AF
B0	° 00B0	± 00B1	² 00B2	³ 00B3	´ 00B4	µ 00B5	¶ 00B6	· 00B7	¸ 00B8	¹ 00B9	º 00BA	» 00BB	¼ 00BC	½ 00BD	¾ 00BE	¿ 00BF
C0	À 00C0	Á 00C1	Â 00C2	Ã 00C3	Ä 00C4	Å 00C5	Æ 00C6	Ç 00C7	È 00C8	É 00C9	Ê 00CA	Ë 00CB	Ì 00CC	Í 00CD	Î 00CE	Ï 00CF
D0	Ð 00D0	Ñ 00D1	Ò 00D2	Ó 00D3	Ô 00D4	Õ 00D5	Ö 00D6	× 00D7	Ø 00D8	Ù 00D9	Ú 00DA	Û 00DB	Ü 00DC	Ý 00DD	Þ 00DE	ß 00DF
E0	à 00E0	á 00E1	â 00E2	ã 00E3	ä 00E4	å 00E5	æ 00E6	ç 00E7	è 00E8	é 00E9	ê 00EA	ë 00EB	ì 00EC	í 00ED	î 00EE	ï 00EF
F0	ð 00F0	ñ 00F1	ò 00F2	ó 00F3	ô 00F4	õ 00F5	ö 00F6	÷ 00F7	ø 00F8	ù 00F9	ú 00FA	û 00FB	ü 00FC	ý 00FD	þ 00FE	ÿ 00FF

5 ПОВЕРКА

Государственную поверку весов необходимо проводить в том случае, если весы используются в сфере Государственного регулирования обеспечения единства измерений. Периодичность поверки – 1 раз в год. Заводской (серийный) № весов: _____ .

Таблица 5.1 – Учет поверок

N п/п	Дата	Фамилия поверителя	Подпись и печать	Примечание