



nuova

**SIMONELLI**<sup>®</sup>

espresso coffee machines

---

# APPIA II

## COMPACT



---

ИНСТРУКЦИЯ ПО ПРИМЕНЕНИЮ



Поздравляем! С приобретением модели APPIA compact II Вы сделали отличный выбор.

Приобретение машины для приготовления профессионального кофе-эспрессо предполагает оценку различных факторов: название фирмы- производителя, специальные функции машины, техническая надежность, возможность быстрого и адекватного сервисного обслуживания, стоимость.

Вы, безусловно, приняли во внимание все вышеописанные факторы, после чего сделали свой выбор кофемашины APPIA compact II

Мы уверены, что вы сделали правильный выбор, в чем вы сможете убедиться, с каждой чашкой кофе, с каждой чашкой капучино. Увидите, насколько удобна, практична и эффективна работа с APPIA compact II

Если Вы в первый раз приобрели кофемашину фирмы NUOVA SIMONELLI, добро пожаловать в «высокую» кафетерию, если Вы уже были нашим Клиентом, мы благодарим вас за оказанное доверие!

Спасибо за предпочтение,  
С наилучшими пожеланиями,

**Nuova Simonelli S.p.a.**



**APPIA II**  
COMPACT

<b>ОГЛАВЛЕНИЕ:</b>	
<b>ТЕХНИЧЕСКИЕ ХАРАКТЕРИСТИКИ</b> .....3	<b>7. ПРОГРАММИРОВАНИЕ</b> .....21
1. <b>ОПИСАНИЕ</b> .....6	7.1. ПРОГРАММИРОВАНИЕ НАПИТКОВ.....21
1.1. ОПИСАНИЕ КНОПочНОЙ ПАНЕЛИ.....7	7.2. ПРОГРАММИРОВАНИЕ ДОЗИРОВКИ КОФЕ.....21
1.2. СПИСОК ДЕТАЛЕЙ.....8	7.3. НАСТРОЙКА ФУНКЦИИ ПАРА ПО ВРЕМЕНИ.....21
2. <b>ПРАВИЛА БЕЗОПАСНОСТИ</b> ..... 9	7.4. НАСТРОЙКА ФУНКЦИИ АВТОПАРА.....21
3. <b>ТРАНСПОРТИРОВКА И ПЕРЕМЕЩЕНИЕ</b> .....12	7.5. ПРОГРАММИРОВАНИЕ ГОРЯЧЕЙ ВОДЫ.....21
3.1. ИДЕНТИФИКАЦИЯ ИЗДЕЛИЯ..... 12	7.6. ПРОГРАММИРОВАНИЕ СТАНДАРТНЫХ ДОЗИРОВОК.....22
3.2. ПЕРЕВОЗКА.....12	7.7. КОПИРОВАНИЕ НАСТРОЕК ДОЗИРОВКИ.....22
3.3. ПЕРЕМЕЩЕНИЕ.....12	7.8. ПРОГРАММИРОВАНИЕ ПАРАМЕТРОВ РАБОТЫ МАШИНЫ.....19
4. <b>УСТАНОВКА И ПРЕДВАРИТЕЛЬНЫЕ ДЕЙСТВИЯ</b> .....13	7.9. ЦИКЛ АВТОМАТИЧЕСКОЙ ОЧИСТКИ ГРУППЫ.....23
5. <b>НАСТРОЙКИ КВАЛИФИЦИРОВАННОГО СПЕЦИАЛИСТА</b> .....14	<b>8. ОЧИСТКА И ТЕХОБСЛУЖИВАНИЕ</b> .....24
5.1. НАСТРОЙКА ПЕРЕКЛЮЧЕНИЯ ДАВЛЕНИЯ.....15	8.1.ОЧИСТКА КОРПУСА МАШИНЫ.....24
5.2. НАСТРОЙКА РЕЛЕ ДАВЛЕНИЯ/НАСОСА.....15	8.2. ОЧИСТКА ХОЛЬДЕРА ДЛЯ КОФЕ ИЗ НЕРЖАВЕЮЩЕЙ СТАЛИ .....24
5.3. НАСТРОЙКА ДАВЛЕНИЯ НАСОСА.....16	8.3. ОЧИСТКА ГРУППЫ С ПОМОЩЬЮ СЛЕПОГО ФИЛЬТРА....24
5.4. НАСТРОЙКА ЭКОНОМАЙЗЕРА ГОРЯЧЕЙ ВОДЫ.....17	8.4. ОЧИСТКА ФИЛЬТРОВ И ХОЛЬДЕРОВ.....25
6. <b>ИСПОЛЬЗОВАНИЕ</b> .....18	8.5. ВОССТАНОВЛЕНИЕ СМОЛ ОПРЕСНИТЕЛЯ.....25
6.1. ВКЛЮЧЕНИЕ МАШИНЫ .....18	<b>9. ТЕХНИЧЕСКИЕ СООБЩЕНИЯ МАШИНЫ</b> .....26
6.2.ВЫКЛЮЧЕНИЕ.....18	<b>ЭЛЕКТРИЧЕСКАЯ СХЕМА</b> .....27
6.3. ПРИГОТОВЛЕНИЕ КОФЕ.....18	<b>ГИДРАВЛИЧЕСКАЯ СХЕМА</b> .....28
6.4. ИСПОЛЬЗОВАНИЕ ПАРА .....19	
6.5. ПРИГОТОВЛЕНИЕ КАПУЧЧИНО..... 19	
6.6 ВЫБОР ГОРЯЧЕЙ ВОДЫ	

.....19	
6.7 ВЫБОР ПАРА ПО ВРЕМЕНИ	
.....20	
6.8 ВЫБОР	
АВТОПАРА.....20	

# 1. ОПИСАНИЕ

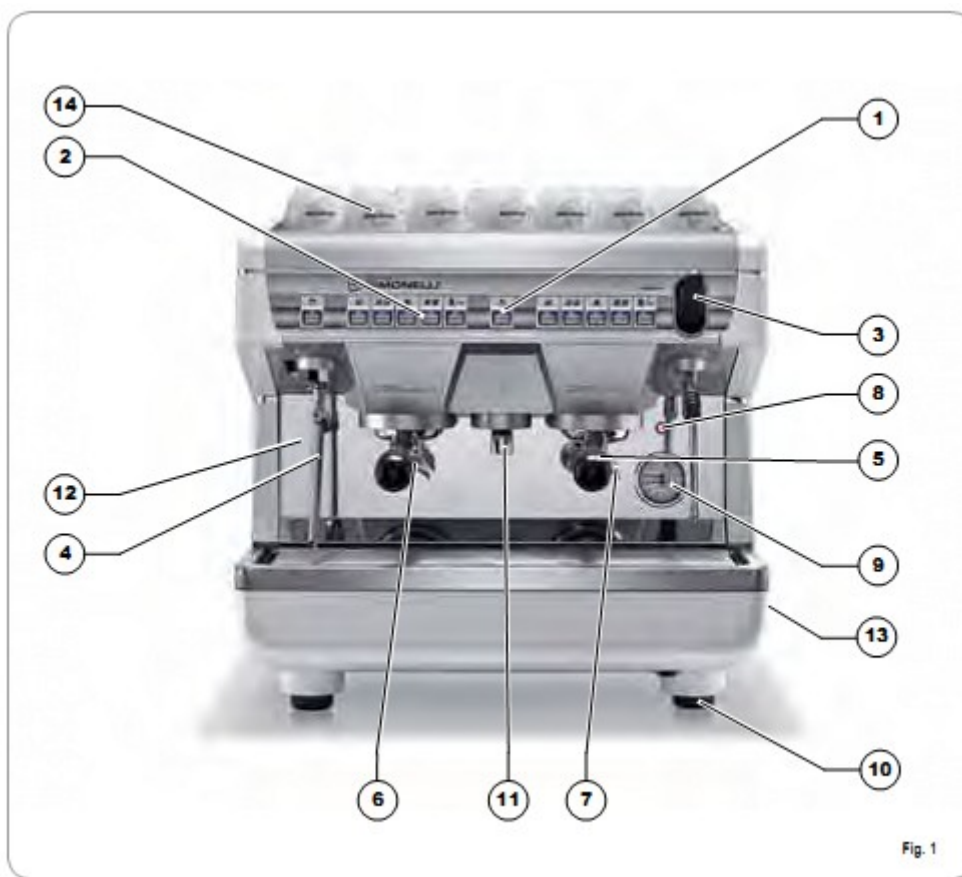
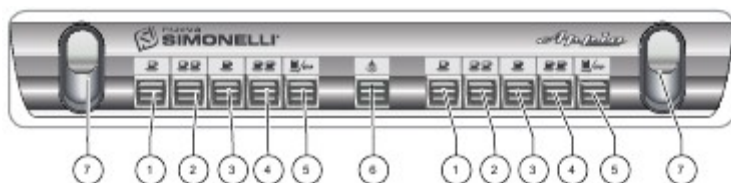

Fig. 1

- 1 Кнопки выбора
- 2 Кнопки подачи
- 3 Ручка пара
- 4 Кран пара
- 5 Держатель фильтра
- 6 рожок подачи на 1 кофе
- 7 рожок подачи на 2 кофе
- 8 оптический уровень
- 9 манометр
- 10 регулируемые ножки
- 11 кран горячей воды
- 12 табличка с заводскими данными
- 13 общий выключатель
- 14 подогреватель чашек (на заказ)

## ОПИСАНИЕ КНОПОЧНОЙ ПАНЕЛИ

### VOLUMETRIC APPIA COMPACT



### VOLUMETRIC APPIA COMPACT AUTOSTEAM

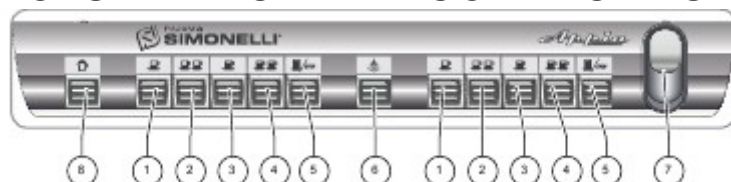

### APPIA COMPACT ПОЛУАВТОМАТ

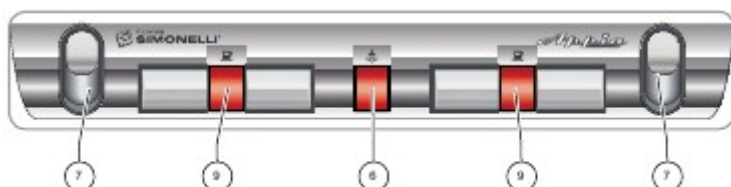

#### Клавиши

- 1 1 Эспрессо
- 2 2 Эспрессо
- 3 1 Кофе
- 4 2 Кофе
- 5 Непрерывная подача кофе
- 6 Горячая вода
- 7 Рычаг пара
- 8 Клавиша автоматической подачи пара/ подачи пара по времени
- 9 Кофе

## 1.2 СПИСОК ДЕТАЛЕЙ



Рис. 2

Код	Название детали на русском	Количество
A01	Шланг для подачи воды 3/8 "	1
A02	Шланг для слива воды диам. 25 мм, длина 150 см	1
A03	Хольдер	3
A04	Двойной фильтр	2
A05	Одинарный фильтр	1
A06	Слепой фильтр	1
A07	Пружина	3
A08	Двойной рожок подачи	2
A09	Одинарный рожок подачи	1
A10	Пресс для кофе	1
A11	Пластиковая решетка	3

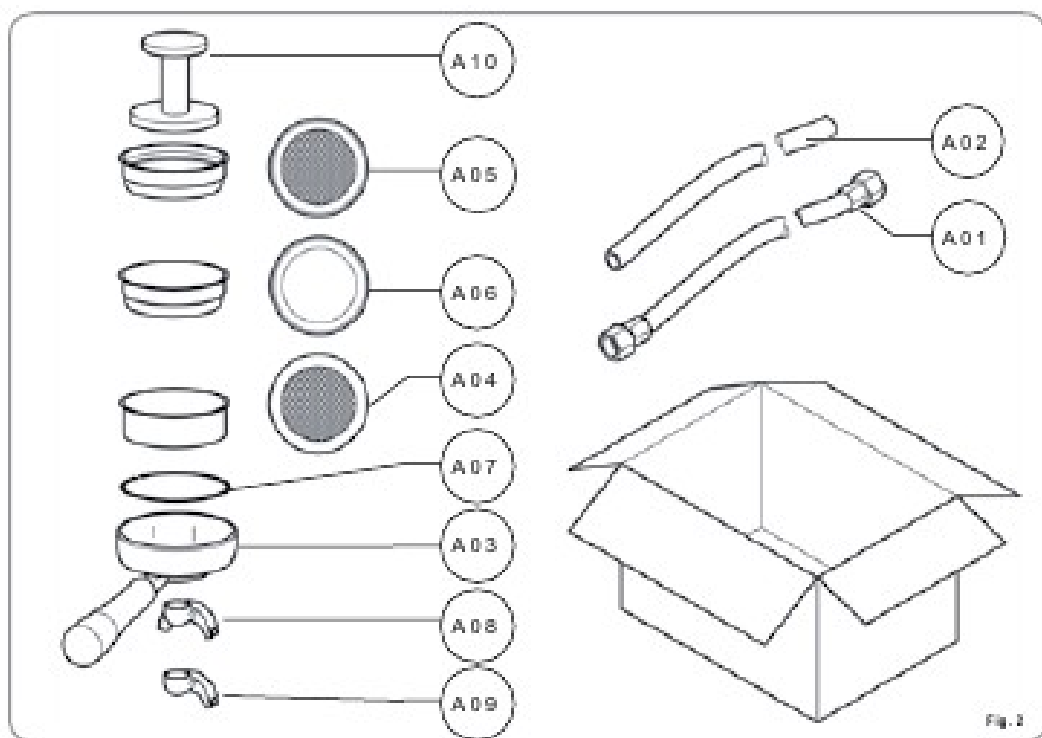

## 2. ПРАВИЛА БЕЗОПАСНОСТИ:

- Настоящая инструкция составляет неотъемлемую и важную часть изделия и должна храниться у пользователя. Прочитайте инструкцию внимательно. В ней содержится информация, касающаяся безопасности установки, использования и технического обслуживания машины. Бережно храните эту инструкцию и передавайте ее каждому следующему пользователю.
- После того, как Вы распакуете машину, убедитесь в целостности машины и отсутствии повреждений. В случае возникновения сомнений - не используйте машину и обратитесь к квалифицированным специалистам. Элементы упаковки (пластиковые мешки, пенопласт, гвозди и т.п.) не должны ни оставаться в местах, доступных детям, поскольку представляют потенциальную опасность, ни быть выброшенными в окружающую среду.

Опасность загрязнения окружающей среды



- Нельзя устанавливать машину на кухнях для персонала цехов, офисов и других действующих предприятиях, фермах, отелях, мотелях и подобных заведениях типа «кровать и завтрак»
- Прежде чем, подключать машину, проверьте, чтобы данные, указанные на машине, соответствовали данным в имеющейся электрической сети. Табличка размещена на передней части машины вверху, справа. Установка должна быть произведена квалифицированным персоналом в соответствии с действующими нормами и указаниями инструкции. Производитель не несет ответственности в случае возможных убытков при подключении машины без заземления. Для электрической безопасности этого аппарата необходимо заранее подготовить заземление, обратившись к электрику, который должен проверить, чтобы напряжение розетки соответствовало мощности машины, указанной на



- Особенно, Вы должны убедиться в том, что сечение электрических кабелей подающих ток к розетке, достаточно для того, чтобы выдерживать мощность, потребляемую машиной. Запрещается использование адаптеров, удлинителей и тройников. Если их использование становится необходимым, обратитесь к квалифицированному электрику.
- При установке машины важно использовать только те запасные части и материалы, которые входили в комплект поставки. При возникновении необходимости использовать другие части, мастер по установке должен проверить разрешены ли они для использования в контакте с водой для дальнейшего потребления человеком.
- Машина должна быть установлена в соответствии с действующими местными санитарными нормами для гидравлических установок. Следовательно, для установки гидравлических узлов машины, обращайтесь к специалисту, имеющему соответствующую лицензию.
- Данное устройство должно обеспечиваться водой, которая пригодна для употребления человеком и соответствует санитарным нормам, действующим в районе установки. Мастер по установке должен получить подтверждение от владельца/менеджера системы о том, что вода соответствует нормам и стандартам упомянутым выше.
- Эта машина должна использоваться только для целей, описанных в этой инструкции. Производитель не несет ответственности за возможные убытки в случае использования машины не по назначению, при ошибочном или нерациональном использовании.
- Данное устройство не должно использоваться детьми или людьми с ограниченными физическими, эмоциональными или умственными способностями или людьми с недостатком опыта и знаний без контроля квалифицированных специалистов или получения соответствующих инструкций.



При эксплуатации любого электрического прибора, должны соблюдать следующие основные правила:

В частности:

- не дотрагивайтесь до прибора мокрыми руками или ногами;

**ОСТОРОЖНО  
РИСК ПОРАЖЕНИЯ ЭЛЕКТРИЧЕСКИМ ТОКОМ**



- не используйте прибор будучи без обуви;
- не используйте удлинители в ванной комнате или душевой;
- не тяните за шнур с целью отключения прибора от сети электропитания;



Рис. 5

- не оставляйте устройство подверженным атмосферным осадкам (дождь, солнце и тд);
- не допускайте использование прибора детьми, неквалифицированным персоналом или персоналом, не ознакомленным с данной инструкцией.

- Перед обслуживанием прибора, квалифицированный техник должен сначала выключить устройство и отключить его от сети.



Рис. 6

- Для очистки устройства установите машину на «0» уровень потребления энергии, то есть **ВЫКЛЮЧИТЕ МАШИНУ И ОТСОЕДИНИТЕ ВИЛКУ ОТ ЭЛЕКТРОСЕТИ**
- Если устройство сломалось или стало функционировать ненадлежащим образом, необходимо его выключить. Вмешательство любого рода – запрещено. Проконсультируйтесь с квалифицированным экспертом.
- Ремонт производится производителем или уполномоченным сервисным центром. Используйте только оригинальные запчасти. Несоблюдение вышеуказанных не обеспечивают безопасное использование прибора.
- Для установки квалифицированный электрик должен выбрать омниполярный выключатель в соответствии с правилами безопасности и сечением 3(0,12) или более мм (дюймов) между контактами.

- Чтобы избежать опасности перегрева, убедитесь, что шнур питания полностью развернут.
- Не загромождайте вентиляционные и охлаждающие решетки, особенно обогреватель для чашек
- При использовании не допускается заменять шнур питания устройства. Если шнур поврежден, отключите устройство и вызовите квалифицированного специалиста для замены шнура.
- В случае длительного перерыва в использовании, рекомендуем вывести устройство из рабочего режима; после этого отключите вилку от электросети и обрежьте кабель электропитания

**ОСТОРОЖНО  
РИСК ЗАГРЯЗНЕНИЯ ОКРУЖАЮЩЕЙ СРЕДЫ**



- Не выбрасывайте устройство в окружающую среду: для утилизации устройства обратитесь в уполномоченный центр или свяжитесь с производителем для получения подробной информации.



Рис. 7

**ОСТОРОЖНО  
ОПАСНОСТЬ ОЖОГА**

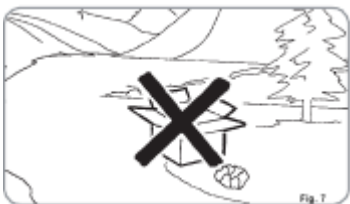

- Не выбрасывайте машину в окружающую среду: для утилизации устройства, обратитесь в уполномоченный центр или свяжитесь с производителем для получения подробной информации.
- 

**ОСТОРОЖНО  
ОПАСНОСТЬ ОЖОГА**



- Мы напоминаем, что перед проведением установки, обслуживания, разгрузки или настройки режимов, квалифицированный оператор должен надеть перчатки и защитную обувь.
- Максимальный уровень шума менее 70 Децибел
- В случае необходимости замены трубы, соединенной с водопроводной сетью, никогда не используйте замененную трубу повторно.

**ОСТОРОЖНО**



**ИНФОРМАЦИЯ ДЛЯ ПОТРЕБИТЕЛЕЙ**

Под влиянием ст. 13 Законодательства от 25 июля 2005г, п.151 «Исполнение директив/методических указаний 2002/95/CE, 2002/96/CE и 2003/108/CE касательно сокращения использования опасных веществ в электрическом и электронном оборудовании, а также утилизация отходов.

Знак перечеркнутого мусорного контейнера, представленный на устройстве указывает на то, что продукт по истечении его срока эксплуатации должен быть отделен от иных отходов. По этой причине, потребитель должен сдать оборудование с истекшим сроком эксплуатации в подходящий центр утилизации электронных и электротехнических отходов, или, в случае приобретения нового эквивалентного оборудования сдать продавцу или дилеру на условиях один к одному. Подходящие отдельно взятые отходы собирают для последующей переработки, чтобы избежать негативного влияния на природу и здоровье человека и поддержать переработку материалов, содержащихся в приборе.

Нелегальная утилизация продукта пользователем влечет за собой административную ответственность согласно Законодательству п. 22/1997” (статья 50 и вытекающие из него от п. 22/1997)

### 3. ТРАНСПОРТИРОВКА И ПЕРЕМЕЩЕНИЕ

#### 3.1. ИДЕНТИФИКАЦИЯ ИЗДЕЛИЯ.

При любых обращениях на завод-изготовитель **Nuova Simonelli**, указывайте номер, имеющийся на регистрационной табличке машины.



Рис.9

#### 3.2. ПЕРЕВОЗКА.

Машина перевозится на паллетах, на которых находятся также другие приборы – все оборудование упаковано в коробки и закреплено.

Прежде чем осуществить любую операцию по перевозке или перемещению машины, техник должен:

- надеть перчатки, защитную обувь и комбинезон с обхватывающими манжетами на руках и на ногах;
- Транспортировка паллет должна быть осуществлена с использованием соответствующего механизма для поднятия устройства. ( Например, автопогрузчика).

#### 3.3. ПЕРЕМЕЩЕНИЕ.

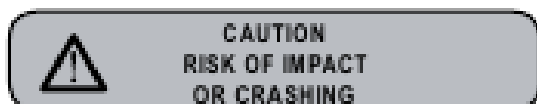

#### ВНИМАНИЕ: ОПАСНОСТЬ УДАРА ИЛИ ПРИДАВЛИВАНИЯ!

Оператор во время всего перемещения должен убедиться, что в зоне работ не находятся другие люди, вещи или предметы.

Медленно поднимите паллету на расстояние 30 см (11,8 дюймов) от пола и доведите до зоны погрузки. После того, как Вы убедитесь, что рядом нет препятствий, вещей или людей, продолжайте погрузку.

По поступлению на место назначения, и убедившись, что поблизости нет людей, предметов или препятствий следует использовать надлежащее разгрузочное оборудование (напр. вилочный погрузчик) для перемещения груза с паллеты на землю и последующего перемещения на склад ( на расстоянии 30 см (11,8 дюймов) от уровни земли)

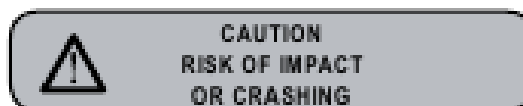

#### ВНИМАНИЕ: ОПАСНОСТЬ УДАРА ИЛИ ПРИДАВЛИВАНИЯ

До начала следующей операции, проверьте, что груз правильно расположен и после снятия фиксирующих закрепляющих повязок не упадет.

Оператор в перчатках и защитной обуви, должен срезать повязки и выгрузить изделия на склад.

Во время этой операции обязательно сверяйтесь с техническими характеристиками изделия, чтобы видеть вес машины, и, в соответствии с этим, определять последовательность.

#### ОСТОРОЖНО РИСК ЗАГРЯЗНЕНИЯ ОКРУЖАЮЩЕЙ СРЕДЫ



Рис. 10

## 4. УСТАНОВКА И ПРЕДВАРИТЕЛЬНЫЕ ДЕЙСТВИЯ.

Перед проведением монтажа и действий по настройке необходимо прочесть и понять **ИНСТРУКЦИЮ ПО БЕЗОПАСНОСТИ** из этого руководства. Компания не несет ответственность за повреждение предметов или людей, возникшие по причине несоблюдения инструкций по технике безопасности, установке и техническому обслуживанию, содержащимися в данном руководстве.

**ОСТОРОЖНО  
РИСК ЗАГРЯЗНЕНИЯ ОКРУЖАЮЩЕЙ СРЕДЫ**

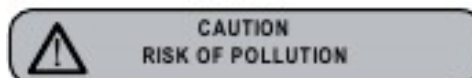

Не загрязняйте окружающую среду, выбрасывая упаковку.



Рис. 11

После того, как Вы распаковали машину, убедитесь в целостности самой машины и всех аксессуаров к ней. После этого продолжайте по следующей схеме:

- поместите машину на горизонтальную поверхность;
- соберите ножки, поддерживающие машину, вставляя вставку в цилиндрический корпус.
- прикрутите резиновую ножку в резьбу вставки, которая находится в корпусе.
- прикрутите всю собранную группу в предназначенные для них места, в места размещения ножек машины.
- выровняйте машину, используя регулировку ножек.

**ПРИМЕЧАНИЕ:** желобок цилиндра должен быть направлен вверх, как показано на следующем рисунке:

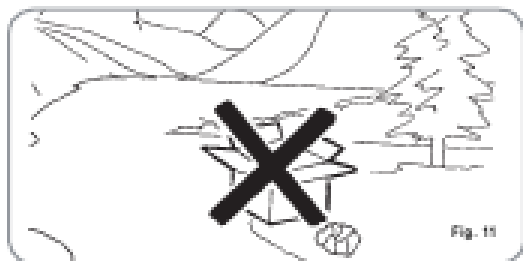

Рис. 12

Рекомендуется установить опреснитель (1) на выходе из водопроводной сети и следом – сетчатый фильтр (2). Это не позволит разным загрязнениям, таким как песок, частицы известняка в виде взвеси, ржавчине и т.п., повредить деликатным графитовым поверхностям машины, гарантируя долговременную работу машины.

После этой операции подготовьте машину к подключению к водопроводной сети, как показано на следующем рисунке.

**ПРЕДУПРЕЖДЕНИЕ**

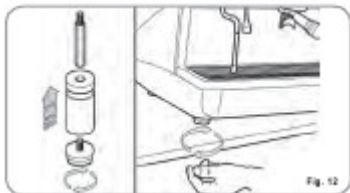
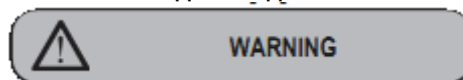

Рекомендованное давление электрической сети [2.3] бар

Исключите возможные препятствия в трубах, перегибы и, кроме того, убедитесь, что слив (3) в состоянии удалять все отходы.



Рис.13

**ОПИСАНИЕ:**

1. Опреснитель
2. Сетчатый фильтр
3. Слив, диаметр 50 мм

**ПРИМЕЧАНИЕ:** Для хорошей работы машины необходимо, чтобы давление в сети не превышало 4 Бар.

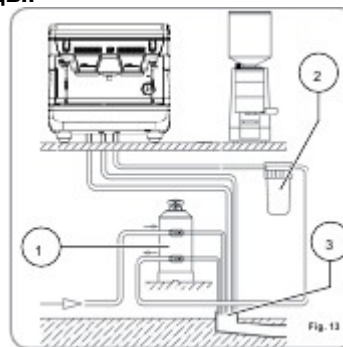
В противном случае, установите устройство, понижающее это давление, наверху опреснителя, внутренний диаметр входа трубы должен быть не менее 6 мм (3/8").



CAUTION  
RISK OF SHORT CIRCUITS

### **Осторожно**

#### **Риск короткого замыкания**

Машина должна быть всегда защищена автоматическим многополярным выключателем с адекватной мощностью, с расстоянием открытия контактов равным или более 3 мм.

Производитель Nuova Simonelli не несет никакой ответственности за ущерб, причиненный вещам или людям, произошедший по причине несоблюдения действующих норм безопасности.

Прежде чем подсоединять машину к электрической сети проверьте, чтобы напряжение, указанное на заводской табличке с данными, соответствовало напряжению в сети.

**ПРИМЕЧАНИЕ:** При ежедневном запуске и в случае возникновения простоя в работе машины более 8 часов, необходимо сменить 100% воды в системе, используя соответствующее устройство

**ПРИМЕЧАНИЕ:** В случае постоянного обслуживания, выполняйте вышеупомянутое действие минимум раз в неделю.

## 5. НАСТРОЙКИ, ОСУЩЕСТВЛЯЕМЫЕ КВАЛИФИЦИРОВАННЫМ СПЕЦИАЛИСТОМ

ОСТОРОЖНО



Настройки, указанные ниже могут выполняться **ТОЛЬКО** квалифицированным специалистом. Нуова Симонелли не несет ответственности за возможный ущерб вещам или людям, вытекающий из-за несоблюдения предписаний безопасности, изложенных в данной инструкции.

ОСТОРОЖНО  
РИСК ПОРАЖЕНИЯ ЭЛЕКТРИЧЕСКИМ ТОКОМ



Квалифицированный техник, прежде чем приступать к любой операции настройки должен выключить выключатель машины и вынуть вилку из розетки.

### 5.1. РУЧНОЕ НАПОЛНЕНИЕ БОЙЛЕРА.

Все модели **APPRI II** снабжены датчиком уровня воды в бойлере, для того, чтобы поддерживать постоянный уровень воды в бойлере.

Нормой является, при первом включении машины, наполнить бойлер вручную, чтобы избежать повреждения электрического сопротивления и включения электронной защиты машины.

Если это случится, надо выключить машину и заново ее включить, для полной перезагрузки (см. главу «Сообщения о работе машины» – «Ошибка уровня»).

Чтобы осуществить первое наполнение бойлера вручную, действуйте, как написано далее:

- уберите решетку рабочей поверхности машины;
- установите на рубильнике ручной уровень «А», чтобы разрешить залив воды в бойлер.
- достигнув минимального уровня, указанного на оптическом индикаторе уровня, перекройте рубильник «А».



Рис. 14

Используйте ручной рычаг клапана, чтобы обеспечить доступ воды емкость бойлера в течении 20-30 секунд



Рис. 15



рис. 16

4.1. 1: Режим эксплуатации

4.2. 2: Режим ручного наполнения

После того, как были произведены все настройки, подгоните лист металлической защиты под корпус и зафиксируйте его на месте четырьмя болтами, отрегулируйте решетку относительно рабочей поверхности

### 5.2. РЕГУЛЯЦИЯ ДАВЛЕНИЯ ЕМКОСТИ БОЙЛЕРА (регулировка переключателя давления)

Чтобы отрегулировать рабочее давление бойлера, отрегулируйте температуру воды, в зависимости от функций и желаемого сорта кофе, в соответствии с указаниями ниже:

- Открутите центральный болт с верхней панели (рис. 17)



Рис. 17

- открутите болт регуляции насоса, повернув его по часовой стрелки для УВЕЛИЧЕНИЯ и против часовой стрелки для УМЕНЬШЕНИЯ давления.



Рис.18

Рекомендованное давление: 1-1,4 бар  
(соответственно виду кофе)

### 5.3.НАСТРОЙКА ДАВЛЕНИЯ НАСОСА

Чтобы установить давление насоса, следуйте указанием ниже:

- уберите решетку с рабочей поверхности;
- уберите листовую металлическую защиту, открутив центральный болт на стороне А, как указано на рисунке ниже



Рис. 19

- открутите болт регуляции насоса, повернув его по часовой стрелки для УВЕЛИЧЕНИЯ и против часовой стрелки для УМЕНЬШЕНИЯ давления.



Рис.20

Рекомендованное давление: 9 бар

-Когда кофе готов, установленное давление насоса показывается в нижней части секции датчика давления



Рис.21

Когда настройка режима завершена, прикрутите защитную металлическую решетку обратно на место и установите крышку решетки.



## 5.4 НАСТРОЙКА ЭКОНОМАЙЗЕРА ГОРЯЧЕЙ ВОДЫ

Все модели **REFFIR** оборудованы смесителем горячей воды, который позволяет регулировать температуру воды на выходе и оптимизировать эффективность системы.

Чтобы отрегулировать экономайзер горячей воды, необходимо убрать левую панель машины, действуя, как описано ниже:

- отвинтить центральный болт в верхней панели (рис. 22)



Рис. 22

- чтобы установить температуру горячей воды на выходе, поверните регулирующую рукоятку по часовой стрелке/против часовой стрелке, чтобы УВЕЛИЧИТЬ/УМЕНЬШИТЬ температуру.

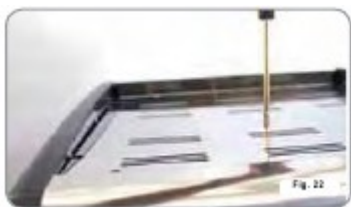

Рис. 23

- по завершению этих действий, установите верхнюю панель на машину.

## 6. ИСПОЛЬЗОВАНИЕ

Оператор, прежде чем начинать работать, должен прочитать и хорошо запомнить правила безопасности, содержащиеся в данной инструкции.

### 6.1. ВКЛЮЧЕНИЕ МАШИНЫ

- Подсоедините машину к электрическому питанию.
- установите главный выключатель в положение (рис.1) "I".



Рис. 23

### 6.2. ВЫКЛЮЧЕНИЕ МАШИНЫ

- установите главный выключатель в положение (рис.1) "O".
- Отсоедините машину от сети электропитания

### 6.3. ПРИГОТОВЛЕНИЕ КОФЕ

Открепите хольдер и наполните его 2-3 дозами молотого кофе в зависимости от используемого фильтра.



Рис. 25

Спрессуйте кофе, используя пресс для кофе, стряхните остатки кофе с края фильтра (таким способом можно продлить срок эксплуатации резиновой прокладки).

Установите фильтр на место.

Нажмите кнопку, выбрав желаемый вид кофе.



При запуске процесса приготовления кофе насос устройства активируется и электромагнитный клапан открывается.

**Примечание:** Во время перерыва оставьте хольдер в устройстве, что поддерживать теплым. Чтобы гарантировать термическую стабильность во время эксплуатации, устройство компенсирует температуру за счет циркуляции горячей воды.

## 6.4. ПРИМЕНЕНИЕ ПАРА

Осторожно  
Опасность ожога



Во время использования парового крана, будьте внимательны и не располагайте руки ниже его и не прикасайтесь к нему сразу после использования.

Для использования пара потяните рычаг или нажмите на него (рис. 26)

Если потянуть полностью на себя, то рычаг установится в позицию максимальной подачи пара; если с напором на него нажать, при нажатии – возврат рычага автоматический.

Оба крана подвижны, что облегчает их работу.



Рис. 26

**ПРИМЕЧАНИЕ:** Перед использованием пара, всегда промывайте системы конденсата минимум в течение 2 секунд или в соответствии с инструкцией производителя.

## 6.5 ПРИГОТОВЛЕНИЕ КАПУЧЧИНО

Чтобы создать типичную для капуччино пену, погрузите носик в емкость, на 1/3 наполненную молоком (лучше конусообразную). Включите пар. Перед тем как молоко начнет закипать, потяните носик слегка вверх и двигайте его вертикально по поверхности молока. По завершении процесса, очистите носик мягкой тканью.



Рис. 27

## 6.6 ВЫБОР ГОРЯЧЕЙ ВОДЫ

Осторожно  
Опасность ожога



Во время использования крана ГОРЯЧЕЙ ВОДЫ, будьте очень осторожны, не подставляйте руки под него и не касайтесь крана сразу после выхода воды.

С помощью данной функции можно приготовить чай, ромашковый чай или настой из трав.

Поставьте под кран горячей воды емкость и включите выключатель или нажмите кнопку



выбора горячей воды

Убедитесь, что соответствующая кнопка зажглась.

Из крана горячей воды пойдет вода, в течение времени, которое было запрограммировано заранее.

**ПРИМЕЧАНИЕ:** Подача горячей воды может происходить одновременно с подачей кофе.

## 6.7. ВЫБОР ПАРА

(Версия с краном пара без термощупа)

Опасность ожога



Во время использования крана пара, будьте очень осторожны, не подставляйте руки под него и не касайтесь крана сразу после выхода воды.

Функция применяется для получения пара для напитков на основе молока (напр., капуччино или латте).

Установите емкость с подогретой жидкостью под краном пара и нажмите на кнопку

Убедитесь, что соответствующая кнопка зажглась.

Из крана начнется подача пара в течение времени, которое было запрограммировано заранее.

**ПРИМЕЧАНИЕ:** Подача пара может происходить одновременно с подачей кофе.

## 6.8 ВЫБОР АВТОПАРА (Версия с автопаром)

Осторожно

Опасность ожога



Во время использования крана пара, будьте очень осторожны, не подставляйте руки под него и не касайтесь крана сразу после выхода воды.

Функция применяется для получения пара для напитков на основе молока (напр., капучино или латте).

Установите емкость с подогретой жидкостью под краном пара и нажмите на кнопку .

Убедитесь, что соответствующая кнопка зажглась.

**Подача пара из крана будет продолжаться до тех пор, пока жидкость не нагреется до установленной температуры**

**ПРИМЕЧАНИЕ:** подача пара может происходить одновременно с подачей кофе.

## 7. ПРОГРАММИРОВАНИЕ

### 7.1 ПРОГРАММИРОВАНИЕ ДОЗ

Для создания настроек, выполните следующие действия:

**ПРИМЕЧАНИЕ:** Операция проводится при включенной машине.

- Чтобы войти в режим программирования напитков на каждой группе, необходимо нажать на 5 секунд кнопку непрерывного выпуска
- кнопки подачи начнут мигать
- выбрав режим программирования для первой группы также возможно запустить режим настроек для параметров машины.

### 7.2 ПРОГРАММИРОВАНИЕ КОФЕЙНЫХ НАПИТКОВ

Чтобы запрограммировать количество воды, соответствующее каждой кнопке подачи, действуйте, как описано далее:

- наполните хольдер соответствующим количеством кофе (хольдер может быть одинарным или двойным, в зависимости от кнопки, которую вы хотите запрограммировать)
- поместите хольдер в группу.
- нажмите одну из кнопок подач



- начнется подача, после того как будет достигнута желаемое количество, нажмите кнопку непрерывной подачи
- подача прекратится и кнопка выбранного напитка погаснет (другие кнопки продолжат мигать)

- Нажмите кнопку непрерывной подачи , чтобы выйти из режима программирования или продолжить программирование других напитков.

**ПРИМЕЧАНИЕ:** Эту процедуру можно проводить на всех группах выпуска. В случае если на одной группе ведутся работы по ее программированию, другие группы могут продолжать подачу кофе.

### 7.3 НАСТРОЙКА ФУНКЦИИ ПОДАЧИ ПАРА (Версия с краном подачи пара без термощупа)

- Выполняйте стандартные действия, чтобы запрограммировать данную функцию;
- поместите кран подачи пара в жидкость для подогрева;
- нажмите кнопку выбора пара
- начнется подача пара;
- Когда будет подано желаемое количество пара, нажмите кнопку вновь. В памяти машин сохранится данное время подачи;
- Нажмите кнопку непрерывной подачи , чтобы завершить программирование функции или продолжить программирование других кнопок выбора.

### 7.4 НАСТРОЙКИ ФУНКЦИИ АВТОПАР

- Выполняйте стандартные действия, чтобы запрограммировать данную функцию;
- установите кран подачи пара с датчиком температуры в емкость с жидкостью, которую необходимо нагреть;
- Нажмите кнопку выбора пара
- из крана начнется подача пара;
- Когда будет подано желаемое количество пара, нажмите кнопку вновь. В памяти машин сохранится данное время подачи;
- Нажмите кнопку непрерывной подачи, чтобы завершить программирование функции или продолжить программирование других кнопок выбора

### 7.5 ПРОГРАММИРОВАНИЕ ГОРЯЧЕЙ ВОДЫ

**- Используйте соответствующую процедуру, чтобы запрограммировать соответствующую функцию**

- Нажмите кнопку выбора горячей воды:
  - Начнется подача горячей воды.
  - Зафиксируйте желаемую дозу горячей воды, нажав снова кнопку
  - нажмите кнопку непрерывной подачи
- Для того, чтобы выйти из режима программирования или продолжить программирование других напитков.

## 7.6 ПРОГРММИРОВАНИЕ СТАНДАРТНЫХ НАПИТКОВ

Есть возможность установить заранее определенные значения для 4 напитков группы, для горячей воды (пара).

Чтобы сделать это, необходимо нажать кнопку  и держать ее нажатой, по крайней мере 10 секунд до тех пор, пока мигающие кнопки не погаснут.

Дозы подачи следующие:

1 эспрессо	2 эспрессо	1 кофе	2 кофе
40 куб. см	60 куб. см	50 куб. см	85 куб. см
ВОДА	ПАР	ПАР	ТЕМП.
9 сек.	0 сек.		50°C

**Примечание:** если установить время 0 секунд для воды и для пара, то это обеспечит их непрерывную работу.

## 7.7 КОПИРОВАНИЕ ДОЗ



Запрограммированные для первой группы дозы напитков можно скопировать на вторую или третью группы.

Чтобы сделать это, нажмите кнопку непрерывной подачи  второй или третьей группы по крайней мере на 8 секунд, до тех пор, пока мигающие кнопки не погаснут.

## 7.8 ПРОГРАММИРОВАНИЕ ПАРАМЕТРОВ РАБОТЫ МАШИНЫ





**ВНИМАНИЕ:** настройки, описываемые далее, должен проводить **ИСКЛЮЧИТЕЛЬНО** квалифицированный специалист.

После того, как Вы вошли в режим программирования, первой группы, нажмите кнопку  второй группы, включится режим установки параметров работы машины, что сигнализируется включением кнопки непрерывной подачи второй группы , которая включит

1. Включение насоса при включении датчика уровня
2. Включение компьютера для доступа к режиму программирования напитков
3. Регулировка освещения клавиатуры.
4. Включение насоса при подаче горячей воды (в машине с экономайзером)
5. Отключение подогревателя чашек.
6. Восстановление значений по умолчанию.

### 1. Включение насоса при включении датчик уровня.

С помощью кнопки эспрессо  второй группы устанавливается включение насоса вместе с датчиком уровня.

Если кнопка  зажглась, то насос включится вместе с датчиком уровня, если кнопка выключена, то насос не включится вместе с уровнем.

### 2. Включение компьютера для доступа к режиму программирования напитков

С помощью кнопки кофе  включается компьютер для доступа к режиму программирования напитков (если кнопка включена) или выключается (если кнопка выключена).

### 3. Регулировка освещения клавиатуры.

Кнопка 2 кофе  второй группы используется, чтобы выбрать освещение кнопок среди 5 возможных уровней освещения.

При нажатии на мигающую кнопку , будет меняться уровень освещения, снижая степень освещения до минимума и потом снова переходя к максимальному значению.

### 4. Включение насоса при подаче горячей воды (в машине с экономайзером)

С помощью кнопки горячей воды  устанавливается включение насоса во время подачи горячей воды.



Если кнопка  включена, то насос будет включаться во время подачи горячей воды, если выключена - насос не активен.



### 5. Запуск насоса с паром (только для устройств с функцией пара или автопара).

Кнопка пара  используется, чтобы настроить насос на запуск в то время, когда осуществляется подача пара

Если включена кнопка , насос начнет работать в то время, когда осуществляется подача пара, если кнопка не включена, то насос не запустится.

## 7.9 ЦИКЛЫ АВТОМАТИЧЕСКОЙ ОЧИСТКИ ГРУППЫ.



Чтобы войти в режим автоматической промывки надо выключить машину и включить ее, держа нажатыми кнопки горячей воды  и подогревателя чашек , во время начальной автодиагностики.



По окончании начальной автодиагностики начнут мигать кнопки  и  и кнопки кофе  на всех группах.

Нажмите кнопку  для того, чтобы запустить цикл промывки для соответствующей группы.



Когда цикл промывки завершится можно запустить цикл ополаскивания этой группы, нажав снова кнопку .

Если вы хотите выполнить цикл ополаскивания в другой раз, достаточно выключить машину. Карта памяти запомнит оставшиеся циклы промывки, подлежащие завершению.

При следующем включении машина сразу войдет в состояние промывки групп, без необходимости нажимать на кнопки  и .

Нажав на кнопки  и  на 2 секунды вы выйдете из режима промывки, в случае если в памяти нет циклов промывки, подлежащих

Завершению. В случае незавершенного цикла в противном случае, останутся мигать кнопки  групп, на которых необходимо еще провести ополаскивание.

Держа нажатыми кнопки  и  еще на 2 секунды, вы спровоцируете выход из режима промывки, стерев информацию о циклах ополаскивания, подлежащих завершению.

Если цикла промывки группы полностью завершен, кнопка группы  погаснет.

Если нет других циклов ополаскивания, подлежащих выполнению, машина выйдет из режима промывки.

## 8. ОЧИСТКА И ТЕХНИЧЕСКОЕ ОБСЛУЖИВАНИЕ

Во время обслуживания/ремонта, используемые запчасти должны гарантировать соответствие требованиям безопасности и гигиены, предусмотренные данным прибором.

Замена на оригинальные части может предоставить такую гарантию. После ремонта/замены части, которая соприкасается с пищей или водой, необходимо провести процедуру промывки или следовать указаниям производителя.

### 8.1 ОЧИСТКА ВНЕШНЕЙ ПОВЕРХНОСТИ МАШИНЫ

Перед проведением любых действий по очистке, необходимо выключатель машины в положение «0» (выключить машину и отсоединить от сети).



Рис. 28



**Предупреждение:** не используйте растворители, продукты на основе хлора и абразивы.



**Не промывайте аппарат под струей воды и не оставляйте в воде.**

**Очистка рабочей зоны:** снимите рабочую поверхность, подняв ее за переднюю часть вверх и сдвинув. Уберите емкость для сбора воды внизу и промойте все горячей водой и моющими средствами.

**Очистка дна:** Для очистки всех хромированных деталей используйте мягкую влажную ткань.

### 8.2. ОЧИСТКА ХОЛЬДЕРОВ ИЗ НЕРЖАВЕЮЩЕЙ СТАЛИ

Хольдеры для кофе из нержавеющей стали расположены под устройством подачи, как показано на рисунке



Рис. 29

**ПРИМЕЧАНИЕ:** Для очистки следуйте инструкциям ниже:

- Открутите винт, расположенный в центре хольдера для кофе
  - сдвиньте хольдер и проверьте, что его отверстия не забиты и чистые.
  - Если отверстия загрязнены, прочистите их как было описано (Раздел «ОЧИСТКА ФИЛЬТРОВ И ХОЛЬДЕРОВ»)
- Мы рекомендуем проводить очистку хольдеров для кофе раз в неделю.

### 8.3 ОЧИСТКА ГРУППЫ С ПОМОЩЬЮ «СЛЕПОГО» ФИЛЬТРА.

В машине предусмотрена возможность мытья группы выпуска с помощью специального моющего средства в виде порошка.

Рекомендуется проводить мытье с помощью специального средства, по крайней мере, **один раз в день.**

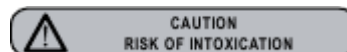

**ВНИМАНИЕ! ОПАСНОСТЬ ОТРАВЛЕНИЯ!**

**Если Вы сняли хольдер, то после того, как вернули его на место, проведите несколько подач кофе, чтобы удалить возможные остатки чистящего средства.**

Чтобы провести процедуру промывки, действуйте как описано:

- 1) замените фильтр группы выпуска на «слепой» фильтр.
- 2) Положите внутрь две чайные ложки специального чистящего средства в порошке и поместите хольдер в группу.
- 3) Нажмите одну из кнопок кофе и остановите через 10 секунд.
- 4) Повторите операцию несколько раз.
- 5) Удалите хольдер и проведите несколько выпусков кофе.



#### 8.4 ОЧИСТКА ФИЛЬТРОВ И ХОЛЬДЕРОВ

Добавьте две столовые ложки специального моющего средства и половину литра горячей воды положите туда фильтр и хольдер (без рукоятки) по-крайней мере на полчаса. После этого хорошо промойте их в проточной воде.

#### 8.5 ВОССТАНОВЛЕНИЕ СМОЛ ОПРЕСНИТЕЛЯ

Чтобы избежать образования накипи внутри бойлера и теплообменников, необходимо, чтобы опреснитель всегда был в отличном состоянии.

Поэтому, необходимо регулярно производить восстановление ионных смол.

График проведения восстановления составляется в зависимости от количества производимых порций кофе в день и от жесткости используемой воды.

Примерно, Вы можете исходить из следующей диаграммы; по вертикальной оси - дни, по горизонтальной - чашки кофе (рис.35):



Рис. 30

Процедура восстановления следующая:

- 1) Выключите машину и поместите сосуд вместимостью, по крайней мере, 5 литров под цилиндр E (рис.31).

Поверните рычаги C и D слева направо, уберите заглушку, повернув ручку G и насыпьте 1 кг крупной поваренной соли (рис. 32).

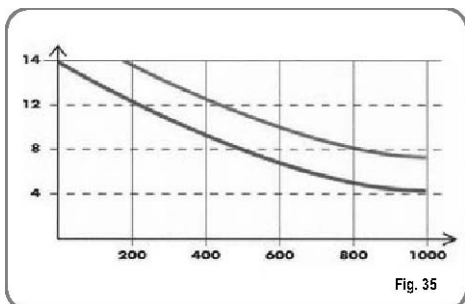

Рис.31



Рис. 32

- 2) Вставьте обратно заглушку и поверните рычаг C налево (рис.33), оставив вытекать соленую воду из

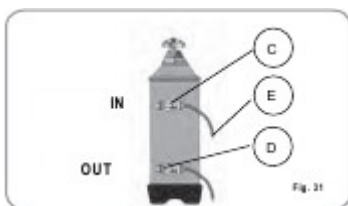
цилиндра F до тех пор, пока вода не перестанет быть соленой (около получаса).

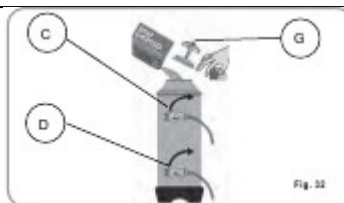

Рис. 33

- 3) Поверните рычаг D налево в предыдущее положение





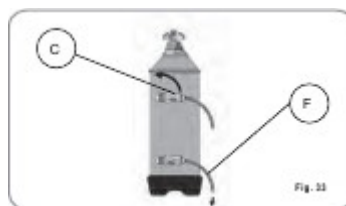

Рис. 34

## ТЕХНИЧЕСКИЕ СООБЩЕНИЯ МАШИНЫ

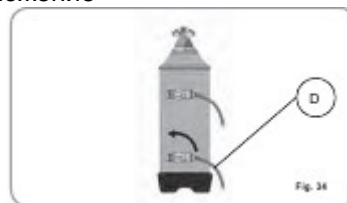
УКАЗАНИЯ НА ДИСПЛЕЕ И С ПОМОЩЬЮ КНОПОК	ПРИЧИНА	ПРОБЛЕМА	РЕШЕНИЕ	ПРИМЕЧАНИЕ
<p>ОШИБКА ДОЗИРОВКИ</p> <p>Кнопка непрерывной подачи мигает , И кнопка выпуска  горит непрерывно.</p>	<p>Если в течении первых трех секунд он начала выпуска дозатор не прислал сигнала</p>	<p>Если выпуск не был прерван вручную, то он будет заблокирован по истечении предельного времени выпуска (120 секунд)</p>	<p>Прервать выпуск</p>	
<p>ОШИБКА УРОВНЯ</p> <p>Кнопка непрерывной подачи  мигает.</p>	<p>Если по истечении 90 секунд от начала, при том, что насос активен (включается в зависимости от показаний датчика уровня) или по истечении 180 секунд, если насос отключен, уровень воды не был пополнен.</p>	<p>Насос будет выключен, ТЭН и все функции заблокированы</p>	<p>Выключить машину, минимум на 5 секунд и включить ее заново.</p>	

## ЭЛЕКТРИЧЕСКАЯ СХЕМА

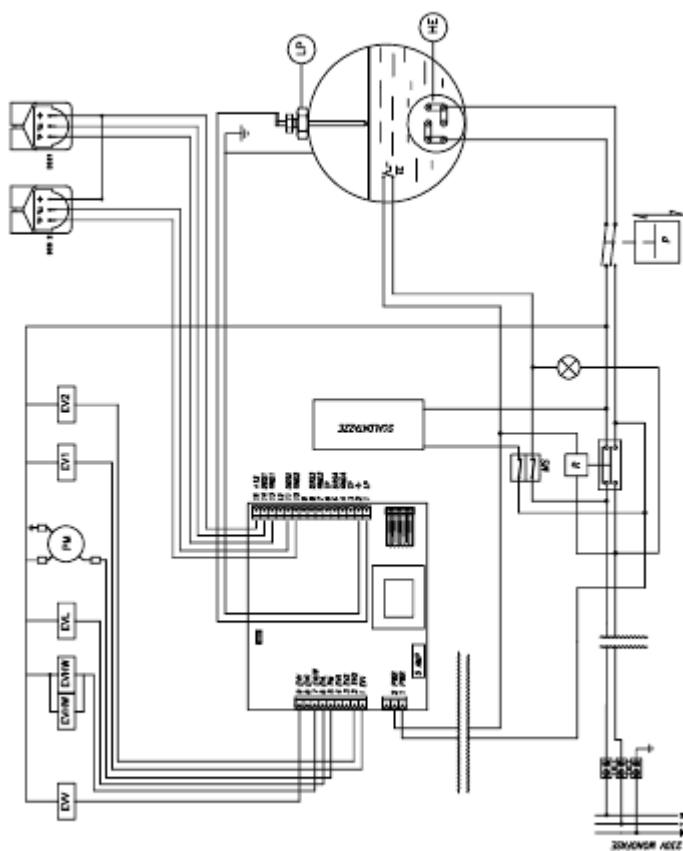

### Условные обозначения

MS Силовой выключатель

R Реле

P Прессостат

PM Мотор насоса

HE Сопротивление

LP датчик уровня

EV1 Электродвигатель. Группа 1

EV2 Электродвигатель. Группа 2

TR Датчик температуры

TE Термостат безопасности

EV3 Электромагнитный клапан. Группа 3

EV4 Электромагнитный клапан. Группа 4

EVNH Электродвигатель смесителя горячей воды

EVS Электродвигатель подогревателя чашек

Подогреватель чашек

EVL Электромагнитный клапан уровня наполнения

## ГИДРАВЛИЧЕСКАЯ СХЕМА

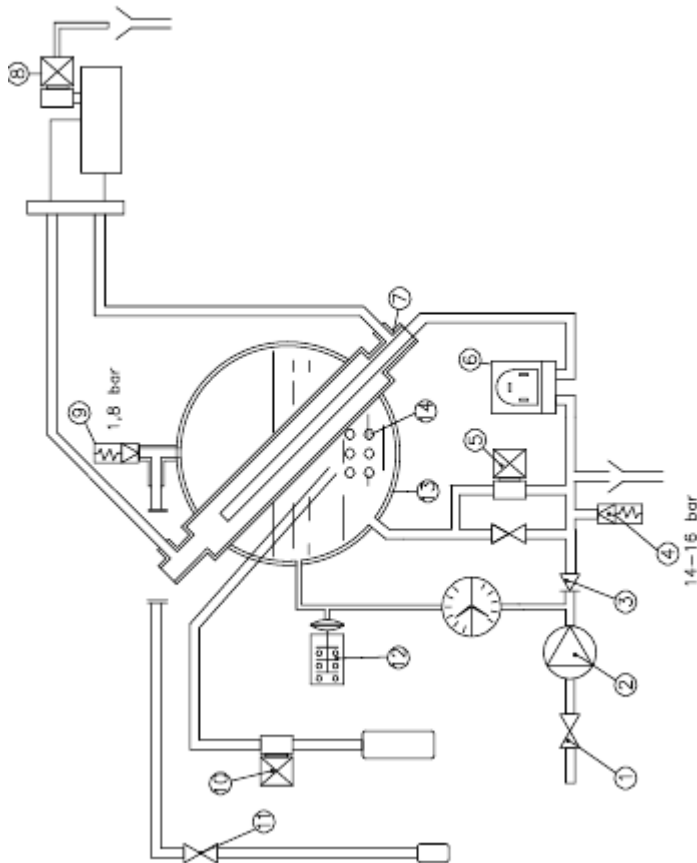

### Условные обозначения

1. Рубильник на входе воды
2. Насос
3. Обратный клапан
4. Защитный клапан
5. Электроклапан уровня
6. Счетчик доз воды
7. Теплообменник
8. Электроклапан подачи
9. Клапан безопасности бойлера
10. Электроклапан горячей воды
11. Рубильник пара
12. Прессостат
13. Бойлер
14. Сопротивление