

ПРОФЕССИОНАЛЬНЫЕ ПОСУДОМОЕЧНЫЕ МАШИНЫ



МОДЕЛИ

N600F	N600F PS	N600F A
N600	N600 PS	N600 A
N700F	N700F PS	N700F A
N700	N700 PS	N700 A
N700 FH	N700F A PS	N45
N45 PS	N45B	N45B PS
N50	N50 PS	N50 A
N50B	N50B PS	N90



МОДЕЛИ

660F	660F PS	660F A
660	660 PS	660 A
670F	670F PS	670F A
670	670 PS	670 A
670 FH	670 A PS	645
645 PS	645B	645B PS
650	650 PS	650 A
650B	650B PS	690



МОДЕЛИ Tronic

N600F	N600F PS	N600F A
N600	N600 PS	N600 A
N700F	N700F PS	N700F A
N700	N700 PS	N700 A
N700 FH	N700F A PS	N45
N45 PS	N45B	N45B PS
N50	N50 PS	N50 A
N50B	N50B PS	N90

- 1 Использование и меры предосторожности**
- 2 Технические характеристики**
- 3 Установка и размещение**
- 4 Инструкции по установке**
- 5 Первый запуск в эксплуатацию**
- 6 Инструкции по эксплуатации**
- 7 Техническое обслуживание и очистка (для пользователя)**
- 8 Проблемы и неисправности (информация для пользователя)**

Благодарим Вас за выбранный продукт.

Мы рекомендуем Вам внимательно прочитать все инструкции, содержащиеся в данном руководстве, чтобы ознакомиться с соответствующими условиями правильной эксплуатации посудомоечной машины.

ТЕХНИЧЕСКИЕ ИНСТРУКЦИИ:



Предназначены для квалифицированного персонала, производящего работы по установке, вводу в эксплуатацию, тестированию и оказанию помощи при необходимости.

ИНСТРУКЦИИ ПО ЭКСПЛУАТАЦИИ (ДЛЯ ПОЛЬЗОВАТЕЛЯ):

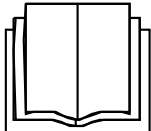

Указаны рекомендации по использованию, описание команд и последовательность процедур очистки и технического обслуживания.

1 Использование и меры предосторожности



ДАННОЕ РУКОВОДСТВО ПО ЭКСПЛУАТАЦИИ ЯВЛЯЕТСЯ НЕОТЪЕМЛЕМОЙ ЧАСТЬЮ ПОСУДОМОЕЧНОЙ МАШИНЫ; ОНО ВСЕГДА ДОЛЖНО НАХОДИТЬСЯ В ЦЕЛОСТИ И СОХРАННОСТИ ВМЕСТЕ С МАШИНОЙ.



РАЗМЕЩЕНИЕ, ПОДКЛЮЧЕНИЕ, ВВОД В ЭКСПЛУАТАЦИЮ, ДИАГНОСТИКА И УСТРАНЕНИЕ НЕИСПРАВНОСТЕЙ, А ТАКЖЕ ЗАМЕНА ЭЛЕКТРИЧЕСКОГО КАБЕЛЯ ДОЛЖНО ПРОИЗВОДИТЬСЯ КВАЛИФИЦИРОВАННЫМ ПЕРСОНАЛОМ.

ПОСУДОМОЕЧНАЯ МАШИНА ПРЕДНАЗНАЧЕНА ДЛЯ ПРОФЕССИОНАЛЬНОГО ИСПОЛЬЗОВАНИЯ И ДОЛЖНА ЭКСПЛУАТИРОВАТЬСЯ УПОЛНОМОЧЕННЫМ ПЕРСОНАЛОМ. ОНА РАЗРАБОТАНА ДЛЯ МЫТЬЯ ПОСУДЫ (ТАРЕЛОК, ЧАШЕК, ГЛУБОКИХ ТАРЕЛОК (МИСОК), ПОДНОСОВ, СТОЛОВЫХ ПРИБОРОВ) И ПОДОБНЫХ ПРЕДМЕТОВ, ИСПОЛЬЗУЕМЫХ В ГАСТРОНОМИЧЕСКОМ СЕКТОРЕ ТАКЖЕ, КАК И В СЕТИ ОБЪЕКТОВ ОБЩЕСТВЕННОГО ПИТАНИЯ, В СООТВЕТСТВИЕ С МЕЖДУНАРОДНЫМИ ТРЕБОВАНИЯМИ (НОРМАМИ) ПО ПРОВЕДЕНИЮ ЭЛЕКТРИЧЕСКИХ РАБОТ И МЕХАНИЧЕСКОЙ БЕЗОПАСНОСТИ (CEI-EN-IEC 60335-2-58/61770) И ЭЛЕКТРОМАГНИТНОЙ СОВМЕСТИМОСТИ (CEI-IEC-EN 55014-1/-2, 61000-3;4, 50366).

ПРОИЗВОДИТЕЛЬ **НЕ НЕСЕТ НИКАКОЙ ОТВЕТСТВЕННОСТИ** ПО ВОЗМЕЩЕНИЮ УЩЕРБА, ПРИЧИНЕННОГО ЛИЦАМ ИЛИ ПРЕДМЕТАМ, ВСЛЕДСТВИЕ НЕ СОБЛЮДЕНИЯ ИНСТРУКЦИЙ, ПРЕДСТАВЛЕННЫХ В ДАННОМ РУКОВОДСТВЕ, **НЕПРАВИЛЬНОЙ ЭКСПЛУАТАЦИИ, ПОРЧИ ИЗДЕЛИЯ**, ТАКЖЕ И ОТДЕЛЬНЫХ ЧАСТЕЙ МАШИНЫ, ИСПОЛЬЗОВАНИЯ **НЕОРИГИНАЛЬНЫХ ЗАПАСНЫХ ЧАСТЕЙ**.



ПОДКЛЮЧЕНИЕ С ЗАЗЕМЛЕНИЕМ ОБЯЗАТЕЛЬНО В СООТВЕТСТВИЕ С МЕТОДАМИ, УСТАНОВЛЕННЫМИ НОРМАМИ ПО БЕЗОПАСНОСТИ ЭЛЕКТРИЧЕСКИХ СИСТЕМ.

ДАННАЯ МАШИНА ИМЕЕТ ЗНАК СООТВЕТСТВИЯ С ЕВРОПЕЙСКИМИ ДИРЕКТИВАМИ **2002/96/ЕС**, ПО УТИЛИЗАЦИИ ЭЛЕКТРИЧЕСКОГО И ЭЛЕКТРОННОГО ОБОРУДОВАНИЯ (WEE).
УБЕДИТЕСЬ, ЧТО ДАННЫЙ ПРОДУКТ БЫЛ РАЗМЕЩЕН ДОЛЖНЫМ ОБРАЗОМ. ЭТО ПРЕДОТВРАТИТ ВОЗМОЖНОЕ ПРИЧИНЕНИЕ ВРЕДА ЗДОРОВЬЮ И НЕГАТИВНЫХ ПОСЛЕДСТВИЙ ДЛЯ ОКРУЖАЮЩЕЙ СРЕДЫ.

СИМВОЛ , РАСПОЛОЖЕННЫЙ НА ПРОДУКТЕ ЛИБО НА ЕГО СОПРОВОДИТЕЛЬНОЙ ДОКУМЕНТАЦИИ, ОЗНАЧАЕТ, ЧТО ПРОДУКТ НЕЛЬЗЯ УТИЛИЗИРОВАТЬ КАК БЫТОВОЙ МУСОР, ЕГО НЕОБХОДИМО УТИЛИЗИРОВАТЬ В СПЕЦИАЛИЗИРОВАННЫХ ЦЕНТРАХ, ПРЕДНАЗНАЧЕННЫХ ДЛЯ ПЕРЕРАБОТКИ ОТХОДОВ ЭЛЕКТРИЧЕСКОГО И ЭЛЕКТРОННОГО ОБОРУДОВАНИЯ.
ВЫВЕДЕНИЕ ИЗ ЭКСПЛУАТАЦИИ ДАННОГО ПРОДУКТА ДОЛЖНО ПРОИЗВОДИТЬСЯ В СООТВЕТСТВИЕ С МЕСТНЫМИ ТРЕБОВАНИЯМИ, КАСАЮЩИМИСЯ УТИЛИЗАЦИИ ОТХОДОВ.
ДЛЯ ПОЛУЧЕНИЯ ПОДРОБНОЙ ИНФОРМАЦИИ, КАСАЮЩЕЙСЯ ТЕХНОЛОГИЧЕСКОЙ ОБРАБОТКИ, ИСПОЛЬЗОВАНИЯ ОТХОДОВ И ПЕРЕРАБОТКИ ДАННОГО ПРОДУКТА, СВЯЖИТЕСЬ С МЕСТНЫМИ КОМПЕТЕНТНЫМИ ОРГАНАМИ, МЕСТНЫМИ КОМПАНИЯМИ ПО СБОРУ И ПЕРЕРАБОТКИ ОТХОДОВ ЛИБО С МЕСТНОЙ ФИРМОЙ, В КОТОРЫЙ БЫЛ ПРИОБРЕТЕН ПРОДУКТ.



НЕ ЗАЛИВАЙТЕ В МАШИНУ РАСТВОРИТЕЛИ ТАКИЕ, КАК АЛКОГОЛЬ ЛИБО ТЕРПЕНТИН (СКИПИДАР), ПОСКОЛЬКУ ОНИ МОГУТ ПРИВЕСТИ К ВЗРЫВУ. НЕ ПОМЕЩАЙТЕ В МАШИНУ ОСТАТКИ ЗОЛЫ (ПЕПЛА), ВОСКА ЛИБО ЛАКОВ.



НИКОГДА НЕ ИСПОЛЬЗУЙТЕ ПОСУДОМОЕЧНУЮ МАШИНУ ЛИБО ЕЁ ЧАСТИ В КАЧЕСТВЕ ЛЕСТНИЦЫ-СТРЕМЯНКИ ЛИБО ОПОРЫ ДЛЯ ЛЮДЕЙ, ПРЕДМЕТОВ ЛИБО ЖИВОТНЫХ.
НАКЛОН ЛИБО ДАВЛЕНИЕ НА ОТКРЫТУЮ ДВЕРЬ ПОСУДОМОЕЧНОЙ МАШИНЫ МОЖЕТ СПРОВОЦИРОВАТЬ ЕЁ ОПРОКИДЫВАНИЕ И ПРИЧИНЕНИЕ ВРЕДА ЛЮДЯМ, НАХОДЯЩИМСЯ В НЕПОСРЕДСТВЕННОЙ БЛИЗИ.
ЧТОБЫ АВТОМАТИЧЕСКИ ВЫКЛЮЧИТЬ МАШИНУ, НЕ ОСТАВЛЯЙТЕ ДВЕРЬ МАШИНЫ ОТКРЫТОЙ.



НЕ ПЕЙТЕ ОСТАТКИ ВОДЫ, КОТОРЫЕ МОГУТ ПРИСУТСТВОВАТЬ НА ТАРЕЛКАХ ЛИБО НА САМОЙ ПОСУДОМОЕЧНОЙ МАШИНЕ ПОСЛЕ ЦИКЛА МОЙКИ.



МАШИНА НЕ ПРЕДНАЗНАЧЕНА ДЛЯ ЭКСПЛУАТАЦИИ НЕСОВЕРШЕННОЛЕТНИМИ И ЛИЦАМИ С ОГРАНИЧЕННЫМИ ФИЗИЧЕСКИМИ И УМСТВЕННЫМИ СПОСОБНОСТЯМИ, А ТАКЖЕ ЛИЦАМИ С НЕДОСТАТОЧНЫМ ОПЫТОМ, НАВЫКАМИ И ЗНАНИЯМИ ДЛЯ ПРАВИЛЬНОГО ЕЁ ИСПОЛЬЗОВАНИЯ. ЭКСПЛУАТАЦИЯ МАШИНЫ РАЗРЕШЕНА ТОЛЬКО ДЛЯ ТЕХ ЛИЦ, КОТОРЫЕ НАХОДЯТСЯ ПОД КОНТРОЛЕМ (НАБЛЮДЕНИЕМ) ЛИЦА, ОТВЕТСТВЕННОГО ЗА ИХ БЕЗОПАСНОСТЬ.

2 Технические характеристики

		N600F - N600FPS N600FA - N600 N600PS - N600A 660F - 660FPS 660FA - 660	N700F - N700FPS N700FA - N700 N700PS - N700A 670F - 670FPS 670FA - 670	N45 - N45PS N45A - N45B 645 - 645PS 645A - 645B	N50 - N50PS N50A - N50B 650 - 650PS
Напряжение	V	400V ~ /3N или 220 V/1	400V ~ /3N или 220 V/1	400V ~ /3N или 220 V/1	400V ~ /3N или 220 V/1
Частотность	Hz	50	50	50	50
Максимальное потребление электроэнергии	kW	4,9	4,9	5,1	5,1
Мощность тэна бойлера	kW	4,5	4,5	4,5	4,5
Мощность тэна танка	kW	2,5	2,5	2	2
Мощность помпы	kW	0,4	0,4	0,6	0,6
Давление воды в водопроводе	kPa	200-400	200-400	200-400	200-400
Температура подаваемой воды	°C	50 - 60	50 - 60	50 - 60	50 - 60
Температура подаваемой воды в машинах версии "А" (со встроенным смягчителем воды)	°C	15 - 30	15 - 30	15 - 30	15 - 30
Жесткость подаваемой воды	°dF	7 - 12	7 - 12	7 - 12	7 - 12
Потребление воды за одно ополаскивание	l	2,4	2,4	2,4	2,4
Емкость бойлера	l	7	7	7	7
Емкость танка	l	24	26	13	14,5
Продолжительность стандартного цикла при температуре 50°C	s	120/180	120/180	120/180	120/180
Уровень шума	dB(A)	62	62	62	62
Уровень защиты	IPX	1	1	1	1
Вес нетто	kg	58	64	60	66
Ambient temperature max	°C	40	40	40	40
Тип кабеля	◀NAR▶	H07RN-F	H07RN-F	H07RN-F	H07RN-F

ПРИМЕЧАНИЕ: "PS" = машины со встроенной помпой слива; "А" = машины со встроенным смягчителем воды.

3 Установка и размещение

УСТАНОВКА И РАЗМЕЩЕНИЕ МАШИНЫ

Установите машину на отведенное место, снимите всю упаковку и проверьте целостность комплектации оборудования и всех её компонентов. Если они повреждены, уведомите об этом перевозчика в письменной форме.

Элементы упаковочного материала (пластиковые пакеты, пенополистирол, гвозди и т.д.) нельзя оставлять без присмотра, поскольку они представляют собой потенциальную опасность для детей и домашних животных.

Все материалы, используемые для упаковки, совместимы с окружающей средой. Их можно безопасно хранить либо утилизировать в соответствующих центрах по утилизации отходов.

Компоненты из пластика, которые можно перерабатывать, промаркированы следующим образом:

PE полиэтилен: внешняя обёртка, пакет для инструкции, защитная пленка.

PP полипропилен: скобы (ремешки).

PS пенополистирол: защитные уголки, крышка упаковки.

Дерево и картонные компоненты можно утилизировать в соответствии с действующими законодательными нормами.

Данные продукты не разрешается просто оставлять, материалы необходимо утилизировать в соответствии с действующими нормами. Все металлические части изготовлены из нержавеющей стали и являются съёмными деталями.

Пластиковые части промаркированы символом соответствующего материала.

РАЗМЕЩЕНИЕ:



ПРЕДУПРЕЖДЕНИЕ: внешняя система и точки подключения, к которым должно быть подключено, должны соответствовать действующим законодательным нормам.

Производитель не несет никакой ответственности за прямой ущерб людям либо предметам по причине не соблюдения выше упомянутых норм и требований.

Прежде, чем установить оборудование, проверьте, чтобы все предметы и материалы, которые могут быть повреждены паром или разбрызгивателем, расположены достаточно далеко от машины либо надлежащим образом защищены.

Разместите посудомоечную машину в отведенном для неё месте и удалите защитную упаковку.

Выровняйте ножки посудомоечной машины (при помощи уровня), отрегулируйте их, таким образом, чтобы обеспечить стабильность оборудования; какие-либо альтернативные варианты должны быть согласованы с производителем.

4 ИНСТРУКЦИИ ПО ЭКСПЛУАТАЦИИ

ПОДКЛЮЧЕНИЕ ВОДЫ И СЛИВА:

Выньте наружу трубки для подключения воды и электрический провод, которые расположены сзади машины. Подсоедините трубку подключения воды к выводному отверстию с резьбой $\frac{3}{4}$ " (к газовыпускному патрубку).

Используйте только новые трубки для подсоединения к водопроводу; старые либо уже использованные трубки использовать нельзя.

Динамическое **давление воды** должно быть между **200 и 400 кПа**; если давление выше, необходимо установить прибор для понижения давления.

Основной водопроводный кран должен быть установлен в месте поступления воды из водопровода; после завершения установки кран должен находиться в доступном месте. Не устанавливайте водопроводный кран за посудомоечной машиной.

Заявленная продолжительность циклов актуальна при **температуре подаваемой горячей воды 50°**.

Если будет использоваться холодная вода, продолжительность цикла может увеличиться в соответствии с температурой воды, поступающей в машину, потом устанавливается постоянная температура воды, поступающая в посудомоечную машину, и оборудование оснащается системой ополаскивания.

СЛИВ: каждая посудомоечная машина оснащена трубкой слива помпы; эту трубку необходимо установить на уровне пола вместе клапаном слива.



ПРЕДУПРЕЖДЕНИЕ: убедитесь, что трубки подачи воды и слива не искривлены, не связаны (не переплетены) либо не повреждены после установки.



4.1 Электрическое подсоединение

Электрическое подключение посудомоечной машины и установка всего дополнительного оборудования должно быть поручено уполномоченному и квалифицированному персоналу в соответствии с действующими нормами; технические требования по подключению также должны быть соблюдены.

Общее напряжение устанавливаемого оборудования указано на самой машине, на её шильдике.

Другое оборудование нельзя подключать к тому же предохранителю, что и посудомоечную машину.

Пользователь должен предусмотреть установку машины в соответствии с действующими требованиями, основной выключатель электропитания и дифференциальный выключатель совместимый с характеристиками оборудования.

Эти выключатели должны быть установлены близи посудомоечной машины, к ним должен быть обеспечен беспрепятственный доступ после установки и гарантировано полное отключение от источника электропитания по категории III свыше условий напряжения.



Внимание!!!

В посудомоечной машине отсутствует электричество только тогда, когда машина отключена.

- Подсоедините оборудование с используемым стабилизирующим устройством. Зажим (хомут) для подсоединения находится снизу сзади машины.
- Предохранительный провод (кабель) (PE) желто-зеленый, нейтральный кабель (N) голубой (синий) и фазные провода (L1, L2, L3) черный, серый и коричневый.

5 ПЕРВЫЙ ЗАПУСК МАШИНЫ (для лиц, ответственных за установку оборудования)

ПЕРВЫЙ ЗАПУСК МАШИНЫ

Электрическую систему защиты необходимо протестировать перед использованием. Установка должна производиться и/или проверяться уполномоченным торговым посредником (фирмой), который несет ответственность за первый запуск и инструктаж по функционированию посудомоечной машины.

ПРОЦЕДУРА ПОДГОТОВКИ ДЛЯ ЭКСПЛУАТАЦИИ

ВАЖНО:

Дозатор ополаскивающего средства (3) идет в комплекте с машиной во всех моделях, в то время как дозатор моющего средства (1) встроен только в некоторые модели посудомоечных машин.

Если дозаторы уже есть в машине, установите внешний контейнер для моющего средства и контейнер ополаскивающего средства и вставьте в них всасывающие трубки, находящиеся сзади машины.

Красная трубка: моющее средство.

Прозрачная трубка: ополаскивающее средство.

Перед тем, как вставить трубки в контейнеры, установите грузики (необходимо прикрепить трубки снизу контейнера) и фильтры как показано на рисунке (2).

Для регулирования используйте винты, показанные на рисунке. Рекомендуется, чтобы пуско-наладка производилась персоналом компаний-поставщиков моющих средств.

Если дозирующее устройство моющего средства не идет в комплекте с машиной, его можно установить позднее, заказав соответствующий комплект инструментов (переходников).

Кроме того, внешнее дозирующее устройство можно соединить посредством электрического подключения при помощи кабеля 2x0.5 мм типа H05 RN-F. Данный кабель необходимо вставить в отверстие, обозначенное на схеме ТЕХНИЧЕСКИХ ХАРАКТЕРИСТИК, и соединить в соответствии с электрической схемой, которая идет в комплекте с посудомоечной машиной.

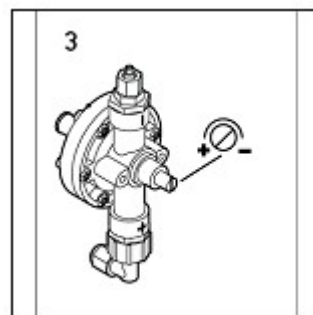
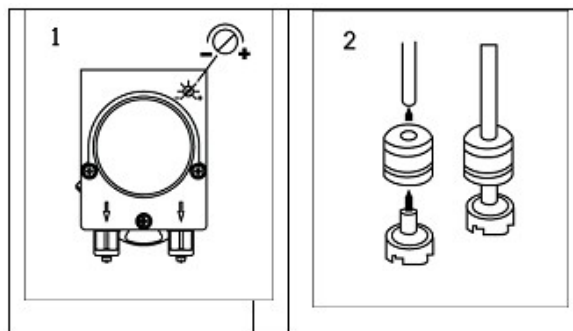

Дозирующий модуль должен быть 230V/50Hz, максимальной мощностью **15W**.



Подсоедините внешний модуль дозирующего устройства моющего средства с машиной посредством красной трубки, упомянутой выше.

Машины без дозатора моющего средства: заливайте моющее средство прямо в танк машины каждые 4-5 циклов. Температура воды для мытья должна быть 50°C. Для правильной дозировки смотрите рекомендации производителя моющих средств.

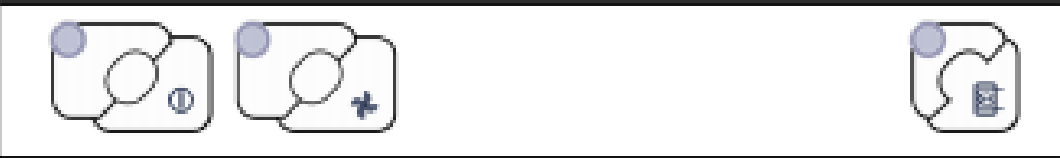
6 ИНСТРУКЦИИ ПОЛЬЗОВАТЕЛЯ

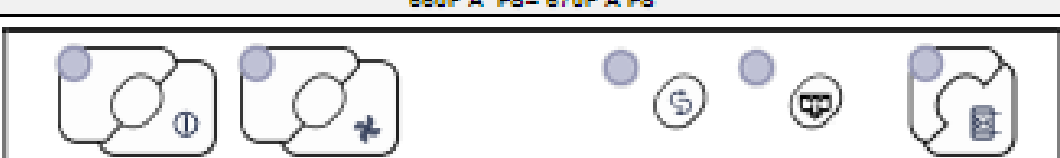
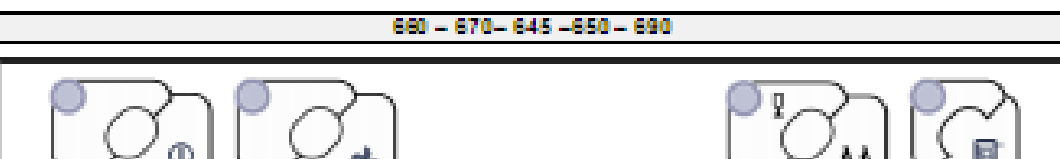
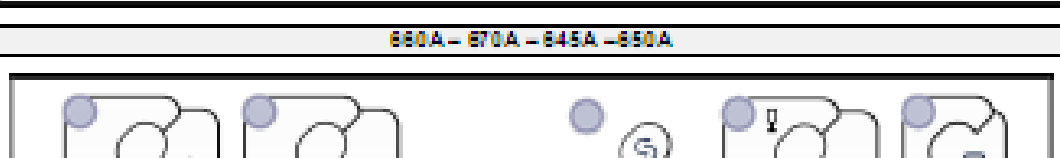
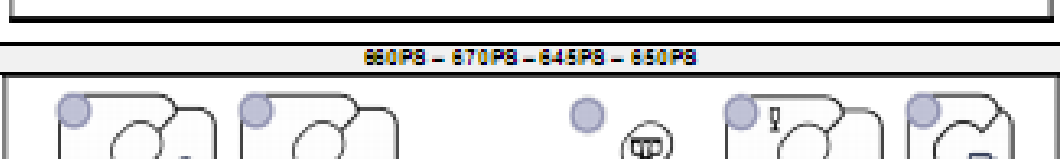
<p style="text-align: center;">660F – 670F – 670FH</p> 
<p style="text-align: center;">660FP8 – 670FP8</p> 
<p style="text-align: center;">660FA – 670FA</p> 
<p style="text-align: center;">660FA P8 – 670FA P8</p> 
<p style="text-align: center;">660 – 670 – 645 – 650 – 690</p> 
<p style="text-align: center;">660A – 670A – 645A – 650A</p> 
<p style="text-align: center;">660P8 – 670P8 – 645P8 – 650P8</p> 

	Кнопка ВКЛ/ВЫКЛ (on/off)		Лампочка-индикатор функций
	Символ кнопки цикла мытья		Символ-кнопка помпы слива
	Символ кнопки регенерации		Лампочка-индикатор бойлера ополаскивания
	Символ короткого цикла мытья		Символ среднего цикла мытья

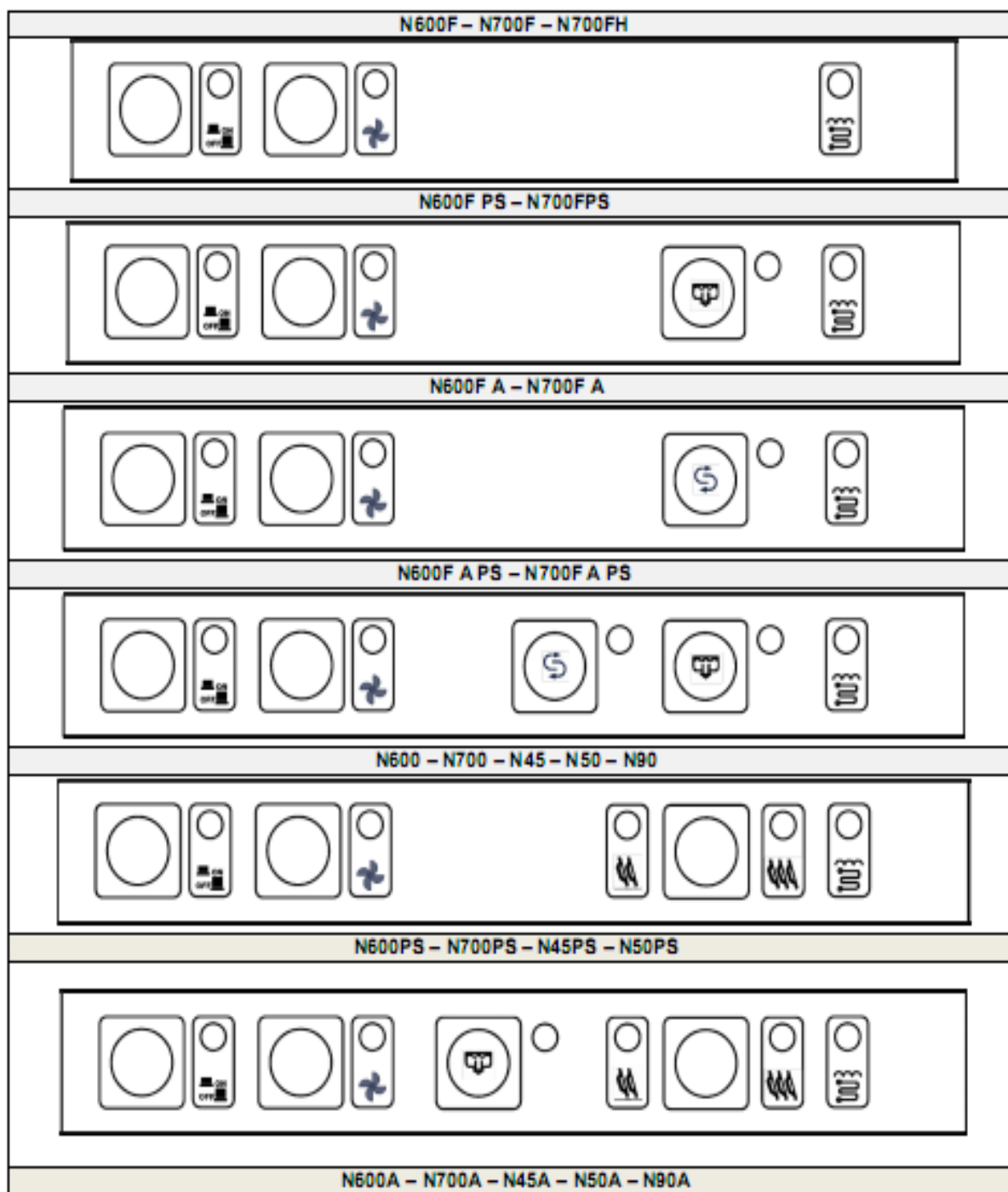

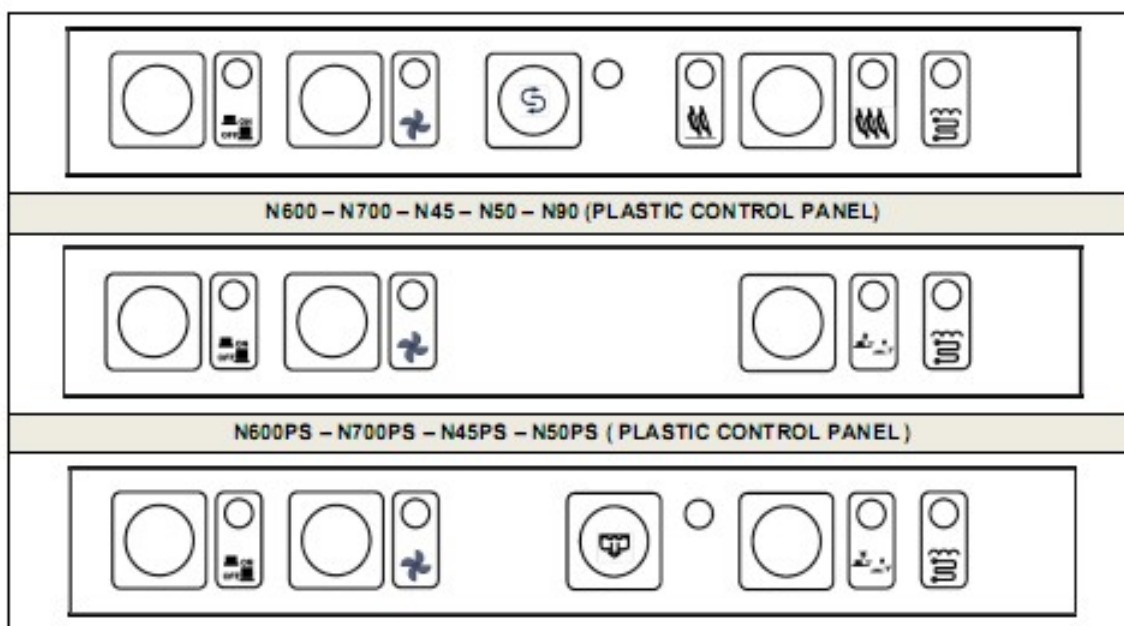

Примечание: series - модельный ряд.

	Кнопка ВКЛ/ВЫКЛ (on/off)		Лампочка-индикатор функций
	Символ кнопки цикла мытья		Символ-кнопка помпы слива
	Символ кнопки регенерации		Лампочка-индикатор бойлера ополаскивания
	Символ короткого цикла мытья		Символ среднего цикла мойки
	Символ короткого цикла мытья Значок среднего цикла мытья		

МОДЕЛИ TRONIC

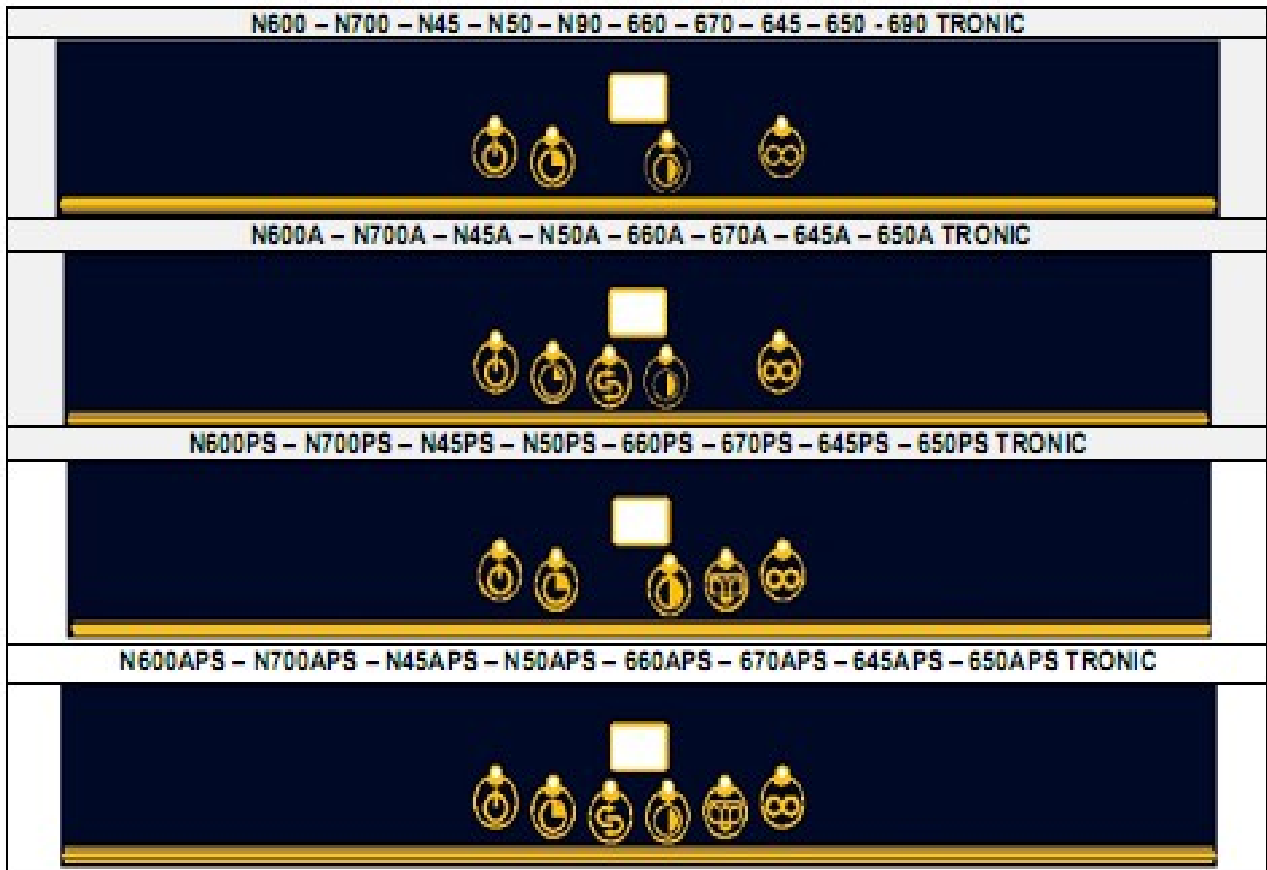

	Кнопка ВКЛ/ВЫКЛ (on/off)		Символ-кнопка помпы слива
	Символ короткого цикла мытья		Безостановочный цикл
	Символ длинного цикла мытья		Регенерация

6.1 ПЕРЕД ЦИКЛОМ МОЙКИ

Используйте моющие и ополаскивающие средства для промышленных посудомоечных машин.

Не используйте моющие средства, предназначенные для домашней мойки.



Рекомендуется использование продуктов, разработанных специально для посудомоечных машин данного типа.



Во время загрузки танка будьте внимательны, чтобы не включить их, поскольку это может спровоцировать неполадки и поломку посудомоечной машины.

Не смешивайте разные моющие средства вместе, поскольку они могут повредить дозирующее устройство.

Моющие средства для промышленных посудомоечных машин могут спровоцировать серьезное раздражение. **Внимание!** Соблюдайте инструкции, предоставленные производителем моющих средств на упаковке.

		Проверьте:	
Откройте кран подачи воды.	Уровни моющего и ополаскивающего средства в контейнерах.	Правильное расположение фильтров, вращение разбрызгивателя, отсутствие инородных предметов внутри посудомоечной машины.	Включите основной выключатель (эксплуатация), “
			

ЗАГРУЗКА ТАРЕЛКАМИ

Тарелки

Кассета вмещает **12 тарелок для первого (мисок)** или **18 тарелок**. Удалите твердые остатки пищи из тарелок (кости, очистки и т.д.); оставьте тарелки с подсохшими остатками сыра, яиц и т.д., замочите их в холодной воде до мытья.

Загрузка стекла (стаканов и т.д.): удалите твердые остатки пищи из тарелок (очистки и т.д.); поместите стекло (стаканы) дном вверх

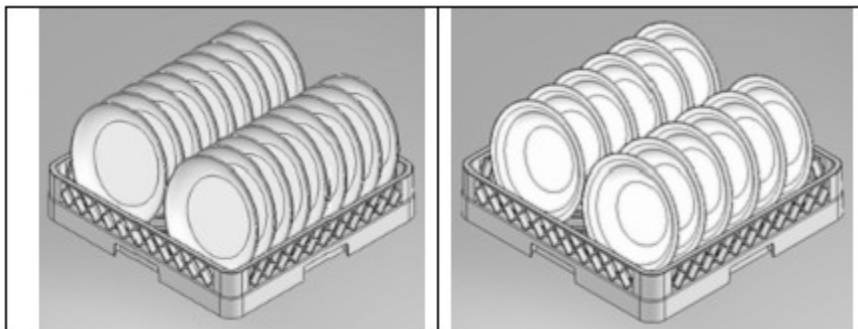









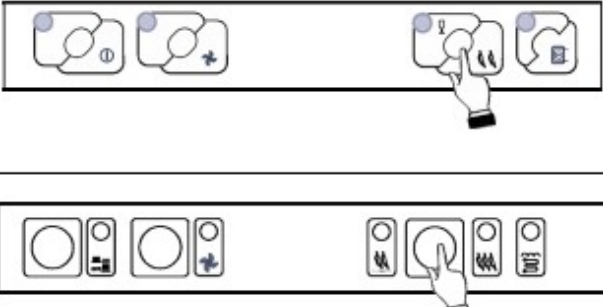
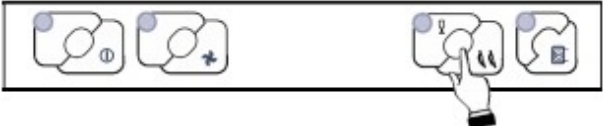

Столовые приборы

Используйте соответствующую кассету. Предпочтительно размещать большое количество столовых приборов ручками вниз, будьте осторожны, чтобы не повредиться острыми концами вилок и лезвиями ножей.

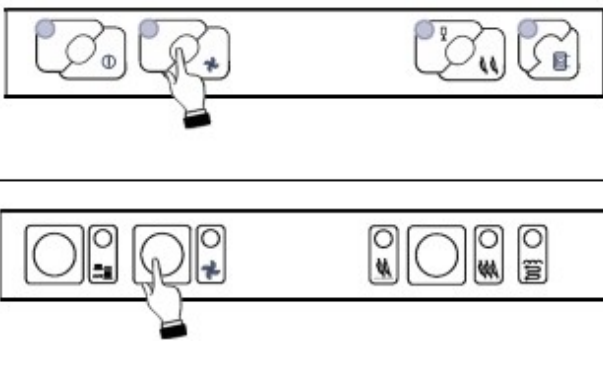

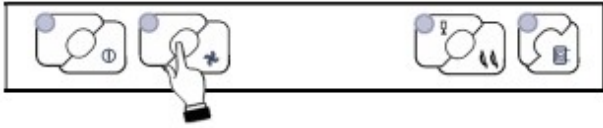
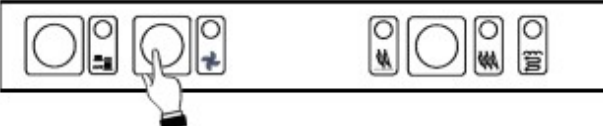









6.2 Первое ежедневное использование (танк и бойлер пустые)

Панель, показанная в руководстве и на рисунке, может содержать функции, которых нет на вашей машине.	Что делать и что происходит
	<p>Включите выключатель на стене, откройте дверь, вставьте водослив и закройте дверь:</p> <p>Нажмите кнопку ВКЛ/ВЫКЛ (on/off) . Загорится светодиодный индикатор подачи электричества, и начнет поступать вода в бойлер и в танк. Как только бойлер и танк заполнятся, загорится светодиодный индикатор бойлера .</p>
	<p>Вставьте кассету.</p>
	<p>Выберите желаемую программу, нажав кнопку: короткого цикла  либо среднего цикла .</p>
	<p>Подождите, когда погаснет светодиодная лампочка бойлера .</p> <p>Нажмите кнопку , чтобы запустить цикл мойки.</p>
	<p>Как только цикл начнется, загорится светодиодная лампочка цикла мойки. Если дверь открыта в течение цикла, программа остановится. Как только дверь снова будет закрыта, программа перезагрузится сама; нажмите кнопку цикла , чтобы перезапустить цикл.</p>

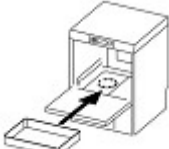
<p>Панель, показанная в руководстве и на рисунке, может содержать функции, которых нет на вашей машине.</p>	<p>Что делать и что происходит</p>
	<p>Как только программа завершится, погаснет светодиодная лампочка-индикатор цикла мойки и загорится светодиодная лампочка-индикатор бойлера .</p>
	<p>Выньте кассету.</p>

6.3 Первое ежедневное использование (танк и бойлер пустые), модели TRONIC

<p>Панель, показанная в руководстве и на рисунке, может содержать функции, которых нет на вашей машине.</p>	<p>Что делать и что произошло</p>
	<p>Включите выключатель на стене. На дисплее появится две зеленые точки - - , означая, что машина подключена к электричеству.</p>
	<p>Откройте дверь, вставьте водослив и закройте дверь: нажмите кнопку . Загорится красный светодиодный индикатор и на дисплее появится температура бойлера. Вода начнет поступать в бойлер и в танк. Как только бойлер и танк заполнятся, загорятся зеленые светодиодные индикаторы ,  и .</p>
	<p>Вставьте кассету.</p>
	<p>Выберите желаемую программу:</p> <p> короткий цикл 110" либо  длинный цикл 140" либо</p> <p> продолжительный цикл от 20" до 10'</p>

Панель, показанная в руководстве и на рисунке, может содержать функции, которых нет на вашей машине.	Что делать и что произошло
	<p>Как только цикл запустится, светодиодная кнопка выбранного цикла начнет мигать. Сразу же на дисплее появится температура мойки, и затем появится температура ополаскивания. Если дверь открыть во время цикла, программа остановится. Как только дверь снова будет закрыта, программа перезагрузится сама; нажмите кнопки   или , чтобы перезапустить желаемый цикл.</p>
	<p>Как только программа завершится, светодиодная лампочка-индикатор цикла мойки перестанет мигать и станет зеленой. На дисплее будет отражаться температура бойлера.</p>
	<p>Выньте кассету.</p>

6.4 Цикл заливки (только для моделей, оснащенных смягчителем воды)

	<p>Когда машина отключена, откройте дверь и выньте сливной шланг, чтобы осушить танк; как только танк будет осушен, вставьте снова слив и закройте дверь.</p> <p>Нажмите кнопку  : загорится светодиодный индикатор и запустится цикл регенерации. Спустя 20 минут регенерационный цикл завершится и машина отключится. Откройте дверь, проверьте, что вода есть в танке, выньте слив, чтобы осушить танк; как только танк будет осушен, поместите на место слив и закройте дверь. Отключите основной настенный выключатель.</p>
---	--

6.5 Цикл заливки в моделях серии «S» (только для моделей, оснащенных смягчителем воды)

	<p>Когда машина отключена и танк для мытья полный, нажмите  кнопку . Откройте дверь, выньте сливной шланг, чтобы осушить танк и закройте дверь. Запустится цикл регенерации. Спустя 20 минут регенерационный цикл завершится и машина отключится. Как только танк будет осушен, поместите на место сливной шланг и закройте дверь. Отключите основной настенный выключатель.</p>
---	---

6.6 Цикл заливки в моделях TRONIC (только для моделей, оснащенных смягчителем воды)

	<p>Когда машина включена и танк для мытья полный, нажмите кнопку  до тех пор, пока светодиодный индикатор начнет мигать и запустится цикл регенерации. Откройте дверь, выньте сливной шланг, чтобы осушить танк и закройте дверь. Спустя 20 минут регенерационный цикл завершится и машина перейдет в режим ожидания. Откройте дверь, снова вставьте сливной шланг и закройте дверь. Отключите основной настенный выключатель.</p> <p>PS: в случае, если вы забыли слить воду из танка, ошибка E6 появится на дисплее. Чтобы перезапустить машину, отключите её и произведите цикл заливки как описано выше.</p>
---	--

Во время проверки цикла регенерации невозможно производить никакие операции. Этот цикл должен всегда производиться при осушенном танке.

Наполнение регенерационной солью (для моделей оснащенных смягчителей воды)

Наполняйте солью, **когда в танке отсутствует вода**, чтобы предотвратить попадание воды для мытья в смягчитель воды; всегда отключайте кабель из розетки перед тем, как производить эту операцию. Помните, что штепсельную вилку необходимо вставить в розетку только после завершения операции.

Внимание: используйте только особую соль. Не используйте столовую соль.

Объем танка для соли - около **1 кг гранулированной соли**.

Танк для соли находится снизу танка для мытья. После того, как кассета изъята, открутите крышку и засыпьте соль через специальный желобок. Прежде чем прикручивать крышку обратно, удалите какие-либо остатки соли.

7 ТЕХНИЧЕСКОЕ ОБСЛУЖИВАНИЕ И ОЧИСТКА

Несмотря на то, что специальное, программное техническое обслуживание не требуется, мы рекомендуем, чтобы посудомоечную машину осматривал технический специалист дважды в год.

Внимание: преднамеренный ущерб либо вред, возникший по неосторожности, небрежности, несоблюдении требований, инструкций и норм либо неправильное подключение не являются ответственностью производителя.

7.1 Ежедневная очистка

Посудомоечная машина имеет уровень защиты **IPX1**, но использование прямых струй воды для очистки **запрещено**.

Очистка фильтров в течение дня

В случае чрезвычайно интенсивного использования рекомендуется производить очистку фильтров каждые 30-40 циклов мытья, чтобы поддерживать машину в хорошем рабочем состоянии; эксплуатация в режиме "частичный слив танка" для того, чтобы производить такую очистку.

Выньте фильтры (рекомендуется изъять фильтры с их обычного месторасположения, как показано на рисунке), убедитесь, что жирные остатки не попали в открытые снизу фильтры. Удалите все остатки загрязнений и обильно промойте фильтры чистой водой перед тем, как снова установить их; для очистки не используйте острые предметы.

Убедитесь, что осадок затвердевшего кальция удален, чтобы предотвратить его накопление.

Чистите поверхности тщательно и часто при помощи влажной ткани; используйте нейтральные, неабразивные моющие средства, которые не содержат хлорсодержащие вещества либо продукты, которые могут повредить нержавеющую сталь (которые могут подвергнуть сталь воздействию коррозии).

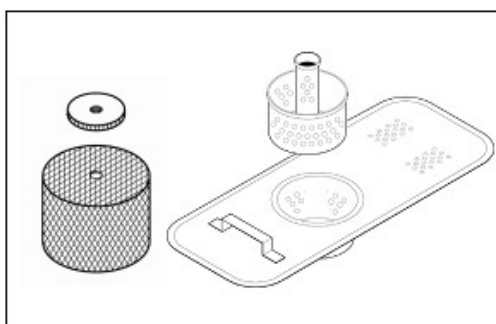

Чтобы предотвратить повреждение металлических поверхностей каплями и испарениями, не используйте выше приведенные продукты для мытья пола под или вокруг посудомоечной машины.

7.2 Периодическая проверка

Снимите разбрызгиватель (нижний и верхний 2-4), раскрутив центральный винт (4); открутите крышки (заглушки) с обоих дальних концов ополаскивающего разбрызгивателя (7).

Очистите отверстия и форсунки под потоком чистой воды. Не используйте инструменты, которые могут причинить вред (ущерб). Аккуратно установите разбрызгиватели.

Очистите внутренность машины нейтральным мылом и влажной тканью. Тщательно ополосните и высушите.

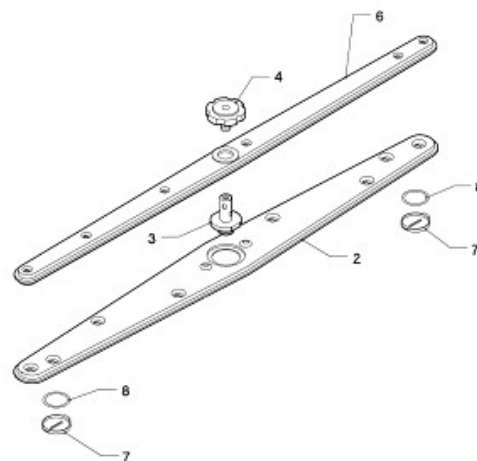

7.3 Длительное неиспользование машины

Если предполагается не использовать посудомоечную машину относительно длительный период времени, необходимо **слить моющее и ополаскивающее средство из соответствующих диспенсеров, чтобы предотвратить их кристаллизацию и повреждение помпы:** выньте всасывающие трубки из емкостей для моющего и ополаскивающего средств и поместите их в контейнер с чистой водой. Включите машину на несколько циклов мойки и полностью осушите машину.

В заключении отключите основной выключатель и закройте кран подачи воды. Всасывающие трубки моющего и ополаскивающего средств вставьте обратно в контейнеры, когда машина будет снова готова к работе, **будьте осторожны, чтобы не перепутать местами трубки (красная трубка = моющее средство; прозрачная трубка = ополаскивающее средство).**

Не оставляйте устройство включенным, отключите его, если оно не будет использоваться длительное время.



ПРОБЛЕМЫ И НЕИСПРАВНОСТИ (ДЛЯ ПОЛЬЗОВАТЕЛЯ)



ПРОБЛЕМА	ВОЗМОЖНАЯ ПРИЧИНА	ВОЗМОЖНЫЙ РЕМОНТ
НЕ ЗАГОРАЕТСЯ (НЕ ВКЛЮЧАЕТСЯ) СВЕТОДИОДНЫЙ ИНДИКАТОР	Отсутствует электричество в сети	Проверьте подсоединение электричества в сети.
ПРОГРАММА МЫТЬЯ НЕ ЗАПУСКАЕТСЯ	Посудомоечная машина до конца не загружена	Подождите, когда включится светодиодная лампочка бойлера.
РЕЗУЛЬТАТЫ МЫТЬЯ НЕ УДОВЛЕТВОРИТЕЛЬНЫ	Отверстия форсунок засорены либо образовался известковый налет.	Снимите и вымойте разбрызгиватель (10.2 Периодическая проверка)
	Моющее средство либо ополаскивающее средство не соответствующие.	Проверьте тип моющего средства и его количество.
	Тарелки/стаканы (стекло) размещены не корректно	Расставьте тарелки /стекло соответствующим образом.
	Низкая температура мытья	Проверьте температуру, отражаемую на дисплее, если она ниже 50°C, свяжитесь со специалистом.
	Неверная установка цикла.	Увеличьте продолжительность цикла мойки, особенно если посуда очень грязнена либо частично содержит подсохшие остатки пищи.
ОПОЛАСКИВАНИЕ НЕ УДОВЛЕТВОРИТЕЛЬНОЕ	Форсунки разбрызгивателя засорены. В бойлере образовался осадок из кальция.	Проверьте чистоту форсунок и корректность функционирования установленных смягчителей воды.
СТЕКЛО И СТОЛОВЫЕ ПРИБОРЫ ЗАГРЯЗНЕНЫ	Ополаскивающее средство не соответствует или дозируется некорректно. Уровень жесткости воды выше 12° dF либо содержит много какой-либо растворенных солей.	Проверьте емкость для ополаскивающего средства и убедитесь в правильности его использования и подсоединения с трубкой подачи воды. Если проблему не удалось устранить, свяжитесь со специалистом.
ВОДА ПРИСУТСТВУЕТ В ТАНКЕ ПОСЛЕ СЛИВА	Трубка слива установлена плохо либо частично заблокирована.	Проверьте, чтобы трубка посудомоечной машины и слива не были заблокированы и чтобы слив не был расположен слишком высоко; смотрите рисунок по подключению.

8.1 Неисправности, которые отражаются на дисплее в моделях TRONIC (для пользователя)

Если проблема осталась после того, как машину отключили и снова включили, свяжитесь с техническим специалистом и укажите тип ошибки, отражаемой на дисплее:

E1	Неисправность сенсора бойлера.	Свяжитесь с техническим специалистом.
E2	Неисправность сенсора танка.	Свяжитесь с техническим специалистом.
E3	Время заливания воды вышло (продолжительность заливания воды превысило установленное время)	Проверьте, открыты ли форсунки в водопроводе, давление в водопроводе и чистоту фильтра. Если проблема осталась, проконсультируйтесь с техническим специалистом.
E4	Температура бойлера превысила максимальную температуру.	Проконсультируйтесь с техническим специалистом.
E5	Температура танка превысила максимальную температуру.	
E6	Слив аномальный. По окончании фазы слива CPU всё ещё определяет наличие воды в танке. Это может по причине: неисправности помпы слива (если имеется), блокировки (закупоривания) сливного шланга, неисправности прессостата танка, установленное время цикла слива недостаточно, слив вставлен в танк.	Проверьте чистоту фильтров и что сливные шланги не засорены, не перетянуты и не повреждены. Проверьте, что помпа слива не засорена инородными предметами и действуйте как описано в пункте «10.2 Периодическая проверка». Если проблему не удалось устранить, проконсультируйтесь с техническим специалистом
E7	Простой бойлера 15 минут.	Проконсультируйтесь с техническим специалистом.
E8	Простой танка 30 минут.	
E9	Параметр памяти некорректный.	